

haco  
■  
tana  
—  
kana  
▼

**NEW**  
樹種オークにミディアム色と  
ダーク色が新発売!



ミディアム色      ダーク色

無垢の  
木の  
収納

自由に組み合わせて、たのしく仕舞う。



## 品番索引

品番	商品	ページ
HDWT~	取手	97-109
JD~	ヨコウケ	112
MCF~	右記 品番詳細参照	
MCM~	右記 品番詳細参照	
MCO~	右記 品番詳細参照	
MCP	配線キャップ	112
MCR~	右記 品番詳細参照	
MKA~	カベツケ	70
MKBTS-1~	ツヨイ	112
MKBTS-2~	サンカクブラケット	72
MKH~	ツムハコ	68
MKTB~	カケルノ(木製バー タモ)	60
MKTM~	カケルノ(木製バー メープル)	60
MKTO~	カケルノ(木製バー ウォールナット)	60
MKTR~	カケルノ(木製バー ニュージーパイン®)	60
MKTTB~	フソクノ	58
MKTTD~	棚柱(タフル)	57
MKTTK~	カケルノ(ブラケット)	60
MKTTO~	オモイ	64
MKTTIS~	棚柱(シングル)	57
MKTW~	カケルノ(木製バー シロ/クロ)	60
MT~	棚板/ミミ付き棚板/棚板12mm	77-82

## [品番詳細]

		商品	ページ
MCF	A	ベースキャビネット D450 高さ 300mm用	97-98
	B	ベースキャビネット D450 高さ 370mm用	99-100
	C	ベースキャビネット D450 高さ 670mm用	101-102
	D	ベースキャビネット D450 高さ 820mm用	103-104
	U	薄引出し	111
MCM	1	商品	ページ
	3	アップーキャビネット D300 高さ350mm/600mm用	109-110
	6	ミドルキャビネット D450 高さ750/900/1050mm用	105-106
	7	アップーキャビネット D450 高さ600mm/750mm/900mm用	107-108
MCO	M	天井幕板 兼 フィラー	111
	0	カウンター	111-112
MCR	1	カウンター	111-112
	2	カウンター	111-112



## haco ハコモノ

家事デスクやテレビ台などに、  
 いろいろな使い方ができるハコ型収納。  
 木肌の表情が、空間にぬくもりを添える。

## tana タナモノ

カナモノやハコモノと組み合わせて  
 用途に合わせた使い方ができる棚。  
 自然な木の風合いを形状に生かしたタイプも。

## kana カナモノ

タナモノの固定に使う金物。  
 木の風合いにしっかりと馴染む  
 素材とデザインで空間に合わせて選べる  
 白と黒の2色展開。

**NEW**  
**NEW COLOR**

樹種オークに  
 ミディアム色とダーク色が新発売!



ミディアム色      ダーク色

## CONTENTS

### 03 INTRO

- 03 SHIRONOHEYA
- 05 KURONOHEYA
- 07 SPACE PLAN

### 11 PLAN

- 11 玄関まわり シューズクローク・洗面台
- 15 リビングダイニング
- 17 玄関まわり 廊下
- 19 キッチンまわり 家事室
- 23 リビングダイニング 事務所
- 33 テレビまわり
- 37 サニタリー
- 43 寝室・子供室
- 47 書斎・趣味室・仕事部屋
- 53 リビング・事務所・書斎

### 55 ITEMS

- 55 カナモノ
- 73 タナモノ
- 83 ハコモノ
- 93 サイズオーダー価格
- 113 シーン別セット価格
- 139 金物図面
- 143 概算見積シート
- 153 施工資料

### 追加アイテムのご案内

厚み30mm:糸面・甲丸面に  
 ニュージーパイン®の  
 『ホワイト色』と  
 『ミディアムブラウン色』が  
 追加となりました。  
 詳しくは ▶P.78



厚み30mm:糸面に  
 『ウォールナット』が追加となりました。  
 詳しくは ▶P.78



棚板に『奥行』のサイズオーダーが追加となりました。  
 詳しくは ▶P.79



アイデアを組み合わせて、お気に入りの空間へ。  
あなたらしい収納ではじまる、こだわり溢れる暮らし。



こだわりの住まいには、こだわりの収納をひとつプラスするだけでも、もっと好きな空間が生まれる。お気に入りの小物を飾ったり、本をずらりと並べたり。あなたにぴったりの収納のプラン、アイテムを見つけて、ご家族らしい空間を作ってください。



部屋全体を包み込む無垢の木のやさしさ。

小物や本など、いろいろな物とも相性良く仕舞えます。



あなたが好きな空間の雰囲気は、ナチュラル？シック？作り上げたいイメージに合わせて、樹種や部材の組み合わせにもこだわって選びましょう。自然の素材ならではの、風合い溢れる木の表情が、生活の様々なスペースに映えます。

haco tana kana

# SPACE PLAN



## Kitchen

キッチン上プラン  
P.19

## Living

間仕切プラン  
P.29

## Living

テレビ台収納プラン  
P.33

## Bedroom

寝室クローゼットプラン  
P.43

どこにどんな収納を？  
考える時間から楽しめる

ウッドワンには生活空間を彩る  
様々な収納のプラン・アイテムが揃っています。  
完成予想図を想像しながら、  
毎日の暮らしが心地よくなる、あなたらしい収納をお楽しみください。



**Office**

壁面収納プラン  
P.25

**Living**

壁面収納プラン  
P.25

**Sanitary**

サニタリープラン  
P.37

**Bedroom**

デスクプラン  
P.15

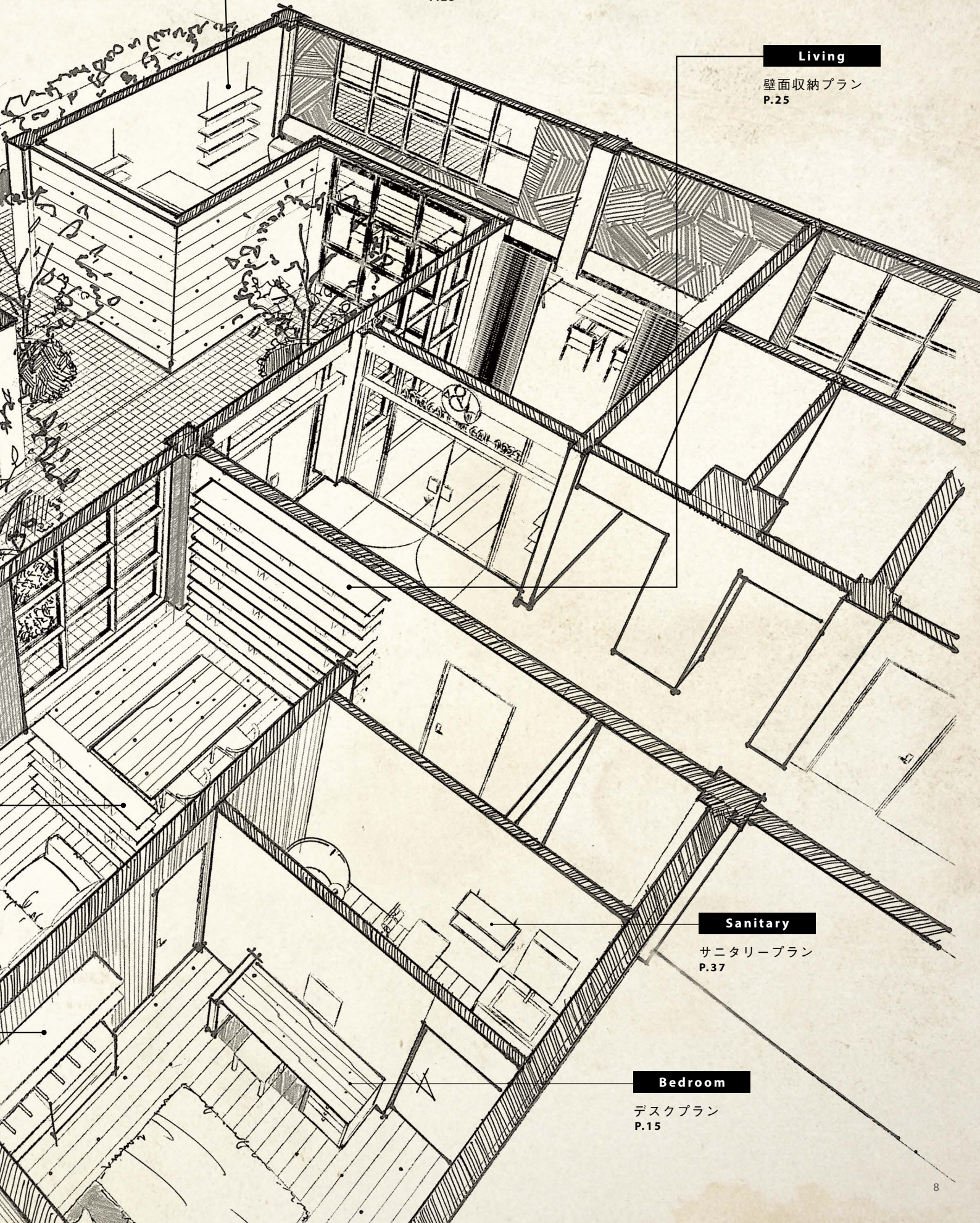

# haco tana kana **SPACE PLAN**

無垢の木の収納はシンプルなデザインで、住まいはもちろん  
オフィス空間などのワークスペースにも相性バツグン。  
樹種を多彩にご用意しているので、空間の雰囲気に合わせて収納ができます。

## **Kitchen**

キッチン上プラン  
P.19

## **Living**

テレビ台収納プラン  
P.33

## **Workroom**

デスクプラン  
P.15

## **Hobby Room**

ツールプラン  
P.31

## **Reading Room**

壁面収納プラン  
P.25

## **Reading Room**

デスクプラン  
P.15

**Sanitary**

サニタリープラン  
P.37

**Bedroom**

窓辺・枕辺プラン  
P.44

**Bedroom**

寝室 クローゼットプラン  
P.43

**Entrance**

玄関まわり シューズクローク  
P.11

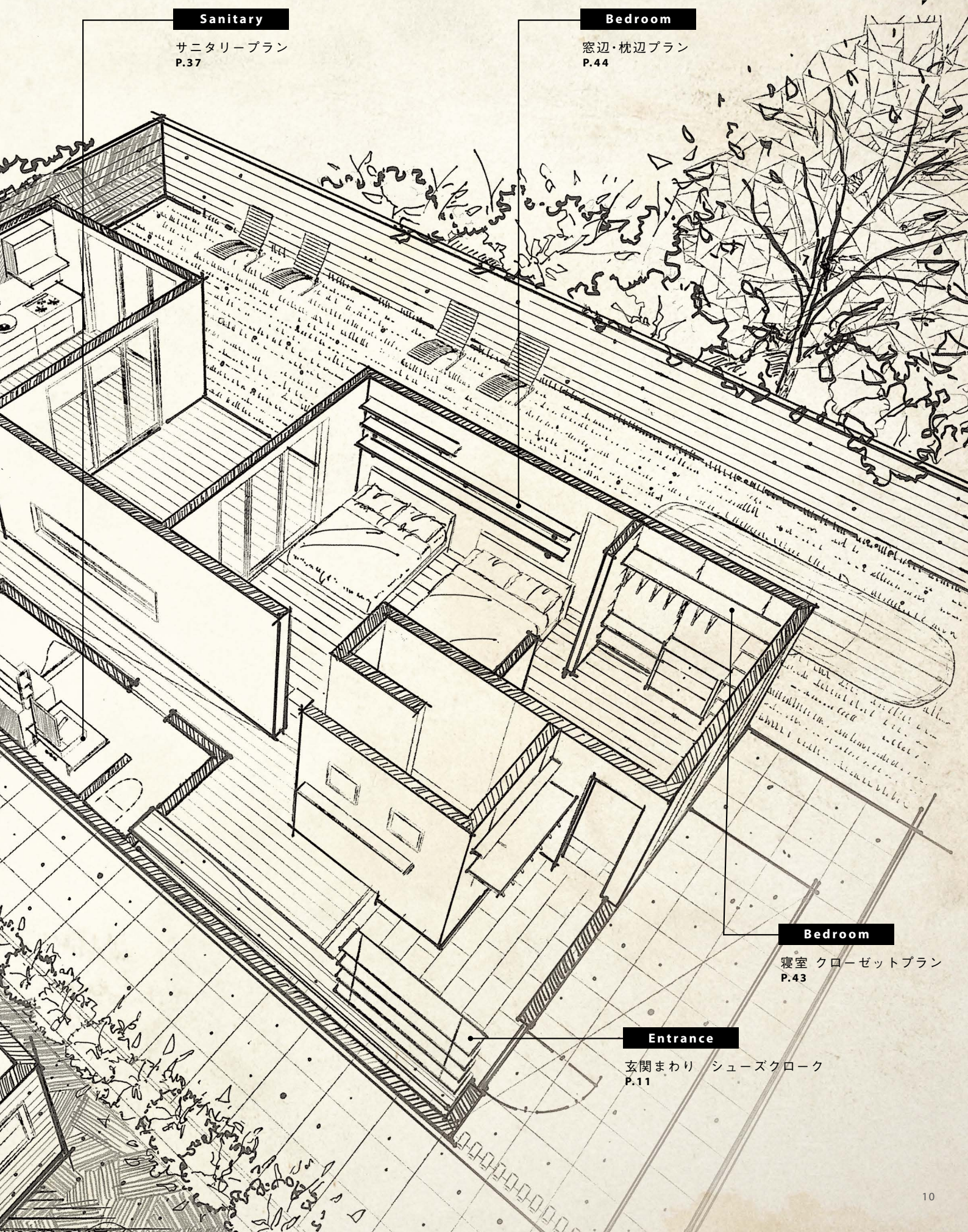

「いってきます」

「ただいま」が自然にあふれる空間へ

玄関  
まわり  
シューズ  
クローク

どんな時もやさしく家族を見送り、出迎えてくれる玄関。  
たくさん歩いた日の靴は無垢の木のシューズクロークでしっかり休ませて。  
いつもの場所にしまった靴は、どこかほっとした表情になります。



a. コートやジャケットをかけて。靴とのコーディネートを考えながら着ていくものを選べます。

b. お子様が届くようにバーを低めにつけることもできます。コートや鞆などを仕舞うのにおすすめ。

c. 鍵置き場やエントランスの小物を飾る場所にぴったり。その家庭らしさが感じられるスペースに。

KN-001

玄関まわり シューズクローク

Total Price ¥114,700

tana / bar 樹種：ニュージーバイン®  
カラー：ナチュラル色  
kana カラー：ブラック

タナモノ

- 一本芯棚板(W900×D450×T18)/品番:MTR0900N-C1I-NL ¥7,300×1
- 一本芯棚板(W900×D300)/品番:MTR0900I-C1I-NL ¥4,700×3
- 一本芯棚板(W600×D450×T18)/品番:MTR0600N-C1I-NL ¥5,500×2
- 一本芯棚板(W600×D300)/品番:MTR0600I-C1I-NL ¥3,800×4
- 一本芯棚板(W600×D145×T18)/品番:MTR0600D-C1I-NL ¥1,800×3

カナモノ

- 棚柱L1784シングル/2入/品番:MKTTTS18-2-K ¥4,300×1
- 棚柱L1784ダブル/1入/品番:MKTTD18-1-K ¥2,800×2
- 棚柱用ブラケット フツウノ 左右セット D250-D300用/品番:MKTTBS-2D-K ¥2,000×7
- 棚柱用ブラケット フツウノ 左右セット D145用/品番:MKTTBS-2C-K ¥1,800×3
- 棚柱用ブラケット フツウノ 左右セット D450用/品番:MKTTBS-2G-K ¥3,500×3
- 棚柱用ブラケット カケルノ 左右セット L300用/品番:MKTTKS-2-K ¥5,800×3
- カケルノ用 木製バー/品番:MKTRK09-NL ¥1,500×3



a.靴べらや傘をかけるスペースとして。低めの位置にあると、お子様も使いやすくなります。

b.普段は履かない靴や季節アイテムなどは高い棚へ。棚は奥行き違いで設定できるので、アレンジの幅が広がります。

c.背の高いブーツを置きたいときは、棚板の高さを調整すると収納スペースが広がります。

KN-002

玄関まわり シューズクロック

**Total Price** ¥144,200

tana / bar 樹種：ニュージーパイン®  
カラー：ナチュラル色  
kana カラー：ブラック

タナモノ

- 一本芯棚板(W900×D450)/品番:MTR0900N-C11-NL ¥7,300×1
- 一本芯棚板(W900×D300×T18)/品番:MTR0900I-C11-NL ¥4,700×6
- 一本芯棚板(W600×D450)/品番:MTR0600N-C11-NL ¥5,500×2
- 一本芯棚板(W600×D300×T18)/品番:MTR0600I-C11-NL ¥3,800×10

カナモノ

- 棚柱L1784シングル/2入/品番:MKTTS18-2-K ¥4,300×1
- 棚柱L1784ダブル/1入/品番:MKTDD18-1-K ¥2,800×2
- 棚柱用ブラケット フツウノ 左右セット D250-D300用/品番:MKTTS-2D-K ¥2,000×16
- 棚柱用ブラケット フツウノ 左右セット D450用/品番:MKTTS-2G-K ¥3,500×3
- 棚柱用ブラケット カケルノ 左右セット L300用/品番:MKTTS-2-K ¥5,800×1
- カケルノ用 木製バー/品番:MKTRK09-NL ¥1,500×1



KN-003

玄関まわり シューズクローク

**Total Price** ¥85,500

**tana / bar** 樹種：ニュージーバイン®  
カラー：ナチュラル色

**kana** カラー：ブラック

タナモノ

- 一本芯棚板 (W900×D450×T18) / 品番:MTR0900N-C11-NL ¥7,300×1
- 一本芯棚板 (W900×D300×T18) / 品番:MTR0900I-C11-NL ¥4,700×2
- 一本芯棚板 (W750×D450×T18) / 品番:MTR0750N-C11-NL ¥6,800×1
- 一本芯棚板 (W750×D300×T18) / 品番:MTR0750I-C11-NL ¥4,100×6

カナモノ

- 棚柱L1784シングル/2入/品番:MKTTS18-2-K ¥4,300×1
- 棚柱L1784ダブル/1入/品番:MKTDD18-1-K ¥2,800×1
- 棚柱用ブラケット フツウノ 左右セット D250・D300用/品番:MKTTSB-2D-K ¥2,000×8
- 棚柱用ブラケット フツウノ 左右セット D450用/品番:MKTTSB-2G-K ¥3,500×2
- 棚柱用ブラケット カケルノ 左右セット L300用/品番:MKTTSK-2-K ¥5,800×1
- カケルノ用 木製バー/品番:MKTRK09-NL ¥1,500×1



KN-004

玄関まわり シューズクローク

**Total Price** ¥100,100

**tana / bar** 樹種：ニュージーバイン®  
カラー：ナチュラル色

**kana** カラー：ホワイト

タナモノ

- 一本芯棚板 (W900×D450×T18) / 品番:MTR0900N-C11-NL ¥7,300×1
- 一本芯棚板 (W900×D300×T18) / 品番:MTR0900I-C11-NL ¥4,700×6
- 一本芯棚板 (W750×D450×T18) / 品番:MTR0750N-C11-NL ¥6,800×1
- 一本芯棚板 (W750×D300×T18) / 品番:MTR0750I-C11-NL ¥4,100×4

カナモノ

- 棚柱L1784シングル/2入/品番:MKTTS18-2-W ¥4,300×1
- 棚柱L1784ダブル/1入/品番:MKTDD18-1-W ¥2,800×1
- 棚柱用ブラケット フツウノ 左右セット D250・D300用/品番:MKTTSB-2D-W ¥2,000×10
- 棚柱用ブラケット フツウノ 左右セット D450用/品番:MKTTSB-2G-W ¥3,500×2
- 棚柱用ブラケット カケルノ 左右セット L300用/品番:MKTTSK-2-W ¥5,800×1
- カケルノ用 木製バー/品番:MKTRK09-NL ¥1,500×1



FN-001

玄関まわり シューズクローク

**Total Price** ¥105,000

**tana** 樹種：ニュージーバイン®  
カラー：ナチュラル色

**kana** カラー：ブラック

タナモノ

- 一本芯棚板 (W900×D450×T18) / 品番:MTR0900N-C11-NL ¥7,300×1
- 一本芯棚板 (W900×D300×T18) / 品番:MTR0900I-C11-NL ¥4,700×6
- 一本芯棚板 (W750×D450×T18) / 品番:MTR0750N-C11-NL ¥6,800×1
- 一本芯棚板 (W750×D300×T18) / 品番:MTR0750I-C11-NL ¥4,100×6

カナモノ

- 棚柱L1784シングル/2入/品番:MKTTS18-2-K ¥4,300×1
- 棚柱L1784ダブル/1入/品番:MKTDD18-1-K ¥2,800×1
- 棚柱用ブラケット フツウノ 左右セット D250・D300用/品番:MKTTSB-2D-K ¥2,000×12
- 棚柱用ブラケット フツウノ 左右セット D450用/品番:MKTTSB-2G-K ¥3,500×2



木と水とやさしさと。  
自然と笑顔がほころぶ空間へ

お出かけ前の朝にはファッションの最終チェックを行い、  
夜は帰ってきたことにほっと一息を入れる玄関空間。  
手洗いと口をすすぐだけでもONとOFFを切り替えられ、  
大切な家族と自然な笑顔でコミュニケーションが図れます。

SK-001

玄関まわり シューズクローク

TotalPrice **¥65,300**

tana 樹種：ニュージーパイン®  
カラー：ナチュラル色  
kana カラー：ブラック

タナモノ

- 一本芯棚板 (W1680×D145×T18) /品番:MTR1680D-C11-NL ¥5,500×1
- 一本芯棚板 (W900×D300×T18) /品番:MTR0900I-C11-NL ¥4,700×4

カナモノ

- サンカクブラケット D145用/2入/品番:MKBTS-2C-K ¥4,900×2
- サンカクブラケット D250・D350用/2入/品番:MKBTS-2D-K ¥7,800×4









a. 家事デスクに引出し収納を付けると、文具具や封書類、家事用の小物を仕舞えます。

b. これから長い年月、開け閉めする引出しは伝統的な上質家具の組み方の「蟻組み」方式で強度の高い構造に。

c. 上、中段の引出しにはリモコン類、書類、文具具、下段引出しにはA4ファイルなど、大きいサイズの収納におすすめです。

BP-001

デスクプラン

Total Price ¥127,900

**haco** 樹種：ニュージーバイン®  
カラー：カウンター / ナチュラル色 扉 / ナチュラル色  
取手：アルミつまみ (黒)  
**kana** カラー：ホワイト

ハコモノ

- カウンター (L1845×D450) / 品番:MCR1845N-E1I-NL ¥26,000×1
- キャビネット H670 3段引出し / 品番:MCRBCDC-FNU-NL ¥53,600×1
- サイドパネル H670用 / 品番:MCR2CD-NL ¥9,300×2
- 取手 アルミつまみ (黒) / 品番:HDWT014-U-K ¥1,500×3

カナモノ

- カウンターブラケット ツヨイノ / 品番:MKBTS-1G-W ¥9,800×2
- カウンターL型アングル ヨコウケ / 品番:JDWL001-W ¥2,800×2

BP-002 [A]

デスクプラン アッパー部

Total Price ¥34,500

**tana** 樹種：ニュージーバイン®  
カラー：ミディアムブラウン色  
**kana** カラー：ホワイト

タナモノ

- 一本芯棚板 (W1200×D250) / 品番:MTR1200H-C1I-MB ¥5,800×4

カナモノ

- 棚柱L609シングル / 2入 / 品番:MKTTTS06-2-W ¥2,100×1
- 棚柱L609ダブル / 1入 / 品番:MKTTD06-1-W ¥1,200×1
- 棚柱用ブラケット フツウノ 左右セット D250・D300用 / 品番:MKTTBS-2D-W ¥2,000×4

BP-002 [B]

デスクプラン ベース部

Total Price ¥165,100

**haco** 樹種：ニュージーバイン®  
カラー：カウンター / ミディアムブラウン色 扉 / ホワイト色  
取手：磁器つまみ

ハコモノ

- カウンター (L1845×D450) / 品番:MCR1845N-E1I-MB ¥26,000×1
- キャビネット H670 1段引出し+開き扉 / 左吊 / 品番:MCRBCDA-JLU-WH ¥41,900×1
- キャビネット H670 3段引出し / 品番:MCRBCDC-JNU-WH ¥57,600×1
- サイドパネル H670用 / 品番:MCR2CD-WH ¥9,300×4
- 取手 磁器つまみ / 品番:HDWT001-T ¥480×5

BP-003

デスクプラン

Total Price ¥117,800

**haco** 樹種：ニュージーバイン®  
カラー：カウンター / ナチュラル色 扉 / ホワイト色  
取手：ステンレスつまみ  
**kana** カラー：ホワイト

ハコモノ

- カウンター (L1395×D450) / 品番:MCR1395N-E1I-NL ¥21,700×1
- キャビネット H670 3段引出し / 品番:MCRBCDC-JNU-WH ¥57,600×1
- サイドパネル H670用 / 品番:MCR2CD-WH ¥9,300×2
- 取手 ステンレスつまみ / 品番:HDWT010-T ¥1,500×3

カナモノ

- カウンターブラケット ツヨイノ / 品番:MKBTS-1G-W ¥9,800×1
- カウンターL型アングル ヨコウケ / 品番:JDWL001-W ¥2,800×2

BP-004

デスクプラン

Total Price ¥143,900

**haco** 樹種：メープル  
カラー：カウンター・扉 / クリア塗装  
取手：アルミつまみ (白)  
**kana** カラー：ホワイト

ハコモノ

- カウンター (L1395×D450) / 品番:MCM1395N-E1I-B ¥25,700×1
- キャビネット H670 3段引出し / 品番:MCMBDC-JNU-B ¥74,300×1
- サイドパネル H670用 / 品番:MCM2CD-B ¥12,000×2
- 取手 アルミつまみ (白) / 品番:HDWT013-U-W ¥1,500×3

カナモノ

- カウンターブラケット ツヨイノ / 品番:MKBTS-1G-W ¥9,800×1
- カウンターL型アングル ヨコウケ / 品番:JDWL001-W ¥2,800×2

※ニュージーバイン®…ウッドワンがニュージーランドで計画的に植林、育林したラジアータバインの登録商標です。 ※上記の価格は税抜価格です。表示価格に組み立て費、工事費、配送費は含んでおりません。

※ハコモノについては取扱・取付説明書は商品には同梱されておりません。 別途、品番：MCP001 ¥300 を手配ください。



SK-002

小さな棚板とブラケットプラン

**Total Price** ¥9,900

**tana** 樹種：オーク  
カラー：クリア塗装

**kana** カラー：ホワイト

タナモノ

●集成材棚板 (W900×D145×T20) / 品番:MTF0900D-D11-B ¥5,000×1

カナモノ

●サンカクブラケット D145用 / 2入 / 品番:MKBT5-2C-W ¥4,900×1



SK-003

小さな棚板とブラケットプラン

**TotalPrice** ¥15,100

**tana** 樹種：ウォールナット  
 カラー：クリア塗装  
**kana** カラー：ブラック

タナモノ

●集成材棚板 (W1200×D145×T20) / 品番: MTO1200D-D11-B ¥10,200×1

カナモノ

●サンカクブラケット D145用 / 2入り / 品番: MKBTS-2C-K ¥4,900×1

※上記の価格は税抜価格です。表示価格に組み立て費、工事費、配送費は含んでおりません。



見せる、隠すを使い分けて、  
我が家らしい収納に。



KB-001



a



b



c

- a. ハシゴの数を減らすことで、浮遊感のあるデザインが低コストで仕上がりました。
- b. サッと取り出せるので、よく使うものを仕舞っておくと便利です。
- c. 黒い金物に映えるのは、木や鉄、ステンレスなどでできたもの。使い込むうちに味が出てきます。



SK-004

SK-004

キッチン上プラン

**TotalPrice** ¥14,100

**tana** 樹種：ニュージーバイン®  
カラー：ミディアムブラウン色

**kana** カラー：ブラック

タナモノ

●一本芯棚板 (W1200×D300×T18) / 品番:MTR1200I-C1I-MB ¥6,300×1

カナモノ

●サンカクブラケット D250・D300用/2入/品番:MKBTS-2D-K ¥7,800×1

KB-001

キッチン上プラン

**TotalPrice** ¥81,000

**tana** 樹種：オーク  
カラー：クリア塗装

**kana** カラー：ブラック

タナモノ

●集成材棚板 (W1820×D250×T20) / 品番:MTF1820H-D1I-B ¥17,800×3

カナモノ

●カベツケ H1262/1入/品番:MKATK12-1-K ¥8,800×3

●棚板留め金具/8入/品番:MKATKF-8-K ¥1,200×1



su:iji カップボード  
 ¥350,200



飾りながら仕舞う棚は、「ちょっといいもの」を置きたくなる気持ちにさせます。



朝の必需品のコーヒーのセットは定位置に仕舞うと、邪魔にならず効率が良く作業できます。



棚の高さを調節できるので、家電のサイズを気にせず、気に入ったものを購入できます。

FN-002

カップボード上プラン

**TotalPrice** ¥21,000

**tana** 樹種：ニュージーバイン®  
 カラー：ミディアムブラウン色  
**kana** カラー：ホワイト

タナモノ

●一本芯棚板 (W600×D250×T18) / 品番:MTR0600H-C1I-MB ¥2,500×4

カナモノ

●棚柱シングルL1209 シングル/2入/品番:MKTTS12-2-W ¥3,000×1

●棚柱用ブラケット ツツウノ 左右セット D250・D300用/品番:MKTBS-2D-W ¥2,000×4



FN-003

su:iji カップボード  
¥631,300



飾りながら仕舞う棚は、「ちょっといいもの」を置きたくなる気持ちにさせます。



頻繁に使うマグカップは、取り出しやすく、片付けしやすい棚板の上へ。

FN-003

カップボード上プラン

**Total Price** ¥69,900

**tana** 樹種：オーク  
カラー：クリア塗装

**kana** カラー：ブラック

タナモノ

●集成材棚板(W1,820×D250×T20)/品番:MTF1820H-D11-B ¥17,800×3

カナモノ

●棚柱シングルL1209 シングル/2入/品番:MKTTS12-2-K ¥3,000×2

●棚柱用ブラケット フツウノ 左右セット D250・D300用/品番:MKTBS-2D-K ¥2,000×3

●棚柱用ブラケット フツウノ 単品(左) D250・D300用/品番:MKTTBL-1D-K ¥1,500×3



### FN-004

#### フツウノブラケットプラン

**TotalPrice** ¥21,000

**tana** 樹種：ニュージーバイン®  
カラー：ナチュラル色  
**kana** カラー：ホワイト

#### タナモノ

- 一本芯棚板(W600×D250×T18)/品番:MTR0600H-C1I-NL ¥2,500×4
- カナモノ
- 棚柱シングルL1209 シングル/2入/品番:MKTTTS12-2-W ¥3,000×1
- 棚柱用ブラケット フツウノ 左右セット D250・D300用/品番:MKTTBS-2D-W ¥2,000×4



### FN-005

#### フツウノブラケットプラン

**TotalPrice** ¥29,800

**tana** 樹種：ニュージーバイン®  
カラー：ナチュラル色  
**kana** カラー：ホワイト

#### タナモノ

- 一本芯棚板(W900×D300×T18)/品番:MTR0900I-C1I-NL ¥4,700×4
- カナモノ
- 棚柱シングルL1209 シングル/2入/品番:MKTTTS12-2-W ¥3,000×1
- 棚柱用ブラケット フツウノ 左右セット D250・D300用/品番:MKTTBS-2D-W ¥2,000×4







## OM-001

### オモイノブラケットプラン

**Total Price** ¥110,700

**tana** 樹種：ニュージーバイン® (甲丸面)  
カラー：ナチュラル色  
**kana** カラー：ホワイト

#### タナモノ

●一本芯甲丸面 (W2400×D300×T30) / 品番:MTR2400I-GMB-NL ¥48,000×2

#### カナモノ

- 棚柱シングルL309 シングル/2入/品番:MKTTS03-2-W ¥1,500×2
- 棚柱用ブラケット オモイノ 左右セット D300用/品番:MKTTS-2D-W ¥4,800×1
- 棚柱用ブラケット オモイノ 単品 (左) D300用/品番:MKTTL-1D-W ¥3,400×1
- 棚柱用ブラケット フツウノ 左右セット D250・D300用/品番:MKTTS-2D-W ¥2,000×1
- 棚柱用ブラケット フツウノ 単品 (左) D250・D300用/品番:MKTTL-1D-W ¥1,500×1

## OM-002

### オモイノブラケットプラン

**Total Price** ¥73,100

**tana** 樹種：ニュージーバイン® (甲丸面)  
カラー：ナチュラル色  
**kana** カラー：ホワイト

#### タナモノ

●一本芯甲丸面 (W1200×D300×T30) / 品番:MTR1200I-GMB-NL ¥19,800×3

#### カナモノ

- 棚柱シングルL609 シングル/2入/品番:MKTTS06-2-W ¥2,100×1
- 棚柱用ブラケット オモイノ 左右セット D300用/品番:MKTTS-2D-W ¥4,800×2
- 棚柱用ブラケット フツウノ 左右セット D250・D300用/品番:MKTTS-2D-W ¥2,000×1

ローカウンターの収納は、本やおもちゃをたくさん仕舞っても、スッキリ片付いて見えるのが魅力です。



「片付ける」より「飾る」収納で、お子様も楽しみながらおもちゃなども仕舞えます。



丸みを帯びたエッジ形状 (甲丸面) は、思わず手に触れたくなるようなやさしい印象を与えます。







天板勝ちの納まりなので、天井高にとらわれず、お好みの高さに積み上げて、棚を作れます。

TH-001

壁面収納プラン

**Total Price** ¥462,100

**tana** 樹種：ニュージーパイン® (甲丸面)  
カラー：ナチュラル色

**kana** カラー：ホワイト

タナモノ

●一本芯甲丸面 (W2400×D300×T30) / 品番:MTR2400I-GMB-NL ¥48,000×7

カナモノ

●ツムハコ H240 / 品番:MKHT024-W ¥5,300×7

●ツムハコ H300 / 品番:MKHT030-W ¥5,800×15

●ツムハコ壁面固定金具3入 / 品番:MKHTKB-3 ¥1,000×2



TH-002

窓下収納プラン

**Total Price** ¥113,600

**tana** 樹種：オーク  
カラー：クリア塗装

**kana** カラー：ブラック

タナモノ

●集成材棚板 (W2400×D300×T30) / 品番:MTF2400I-G4I-B ¥38,900×2

カナモノ

●ツムハコ H300 / 品番:MKHT030-K ¥5,800×6

●ツムハコ壁面固定金具 / 3入 / 品番:MKHTKB-3 ¥1,000×1

a. 天板勝ちの納まりなので、好みの高さに積み上げて、棚を作れます。

b. ツムハコの位置は自由に決められます。固定ビスが完全に隠れるので、見た目もスッキリ。

c. 仕舞うものに合わせて、ツムハコの高さは5タイプご用意しています。

OM-005

壁面収納プラン

**Total Price** ¥148,500

**tana** 樹種：オーク  
カラー：ミディアム色

**kana** カラー：ブラック

タナモノ

●集成材棚板 (W1820×D300×T30) / 品番:MTF1820I-G4I-FM ¥29,500×1

●集成材棚板 (W1820×D250×T20) / 品番:MTF1820H-D1I-FM ¥17,800×5

カナモノ

●棚柱L609 シングル / 2入 / 品番:MKTTOS6-2-K ¥2,100×3

●棚柱用ブラケット オモイノ左右セット D300用 / 品番:MKTTOS-2D-K ¥4,800×1

●棚柱用ブラケット オモイノ単品 (左) D300用 / 品番:MKTTOL-1D-K ¥3,400×1

●棚柱用ブラケット フツウノ左右セット D250・D300用 / 品番:MKTTBS-2D-K ¥2,000×7

●棚柱用ブラケット フツウノ単品 (左) D250・D300用 / 品番:MKTTBL-1D-K ¥1,500×1



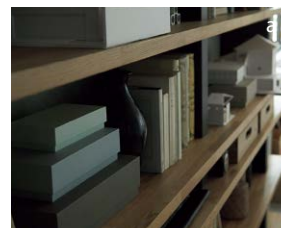

FN-006

壁面収納プラン

**Total Price** ¥178,900

tana	樹種：オーク カラー：クリア塗装
kana	カラー：ブラック

タナモノ

- 集成材棚板 (W750×D300×T20) / 品番:MTF0750I-D1I-B ¥7,500×10
  - 集成材棚板 (W1200×D300×T20) / 品番:MTF1200I-D1I-B ¥12,200×5
- カナモノ
- 棚柱 L1784シングル/2入 / 品番:MKTTS18-2-K ¥4,300×3
  - 棚柱用ブラケット フツワノ 左右セット D250・D300用 / 品番:MKTTS-2D-K ¥2,000×15

a. 棚柱収納には専門書や辞書などを並べて、書斎やオフィスのような空間を作るのもおすすめ。

b. 雑誌を積み置きできるゆとりのある棚板。LDKの一角や寝室、書斎スペースなど、圧迫感が少なく、オープンな収納棚として活躍します。

c. ブラック色の金物は、鉄のザラツとした質感、重厚感を生かす仕上げに。

KB-002

壁面収納プラン

**Total Price** ¥114,800

tana	樹種：オーク カラー：クリア塗装
kana	カラー：ブラック

タナモノ

- 集成材棚板 (W1450×D250×T20) / 品番:MTF1450H-D1I-B ¥14,200×5

カナモノ

- カベツケ H1886/1入 / 品番:MKATK18-1-K ¥13,800×3
- 棚板留め金具/8入 / 品番:MKATKF-8-K ¥1,200×2



※上記の価格は税抜価格です。表示価格に組み立て費、工事費、配送費は含んでおりません。





家族の気配を感じながら、  
思い思いの時間を過ごす。

リビングとダイニングをさりげなく分け、収納もしっかりできる頼れる間仕切り。  
ママはキッチンで料理、パパと子どもはリビングでお絵かきなど、  
それぞれのひとときを楽しみながら、家族と過ごせます。

a.仕舞うものに合わせて、ツムハコの高さは5タイプをご用意しています。

b.取付ビスは金具の内側にあるため、完成後にビスが見えることはありません。フタはマグネット式で簡単に脱着できます。

TH-007

壁面収納プラン

**Total Price** ¥449,500

tana	樹種：オーク カラー：クリア塗装
kana	カラー：ブラック

タナモノ

●集成材棚板(W2400×D300×T30)/品番:MTF2400I-G4I-B ¥38,900×8

カナモノ

●ツムハコ H120/品番:MKHT012-K ¥4,500×3

●ツムハコ H300/品番:MKHT030-K ¥5,800×21

●ツムハコ 壁面固定金具/3入/品番:MKHTKB-3 ¥1,000×3

TH-005

間仕切プラン

**Total Price** ¥226,500

tana	樹種：オーク カラー：クリア塗装
kana	カラー：ブラック

タナモノ

●集成材棚板(W1450×D450×T30)/品番:MTF1450N-G4I-B ¥35,300×5

カナモノ

●ツムハコ H120/品番:MKHT012-K ¥4,500×4

●ツムハコ H180/品番:MKHT018-K ¥4,900×2

●ツムハコ H240/品番:MKHT024-K ¥5,300×2

●ツムハコ H300/品番:MKHT030-K ¥5,800×2



UMB-001

小物の多いダイニングルームには  
 テーブルの色に合わせた  
 隠す収納棚でシンプルに。

日々の出来事を語りながら囲む食卓はゆったりとくつろげる空間に。  
 無垢の木の風合いがゆとりの時間をつくり出してくれます。  
 食器や小物などもしっかり収めていつもすっきりと。

UMB-001

トールプラン

**Total Price** ¥677,600

haco 樹種：ウォールナット  
 カラー：クリア塗装  
 取手：プッシュラッチ

ハコモノ

- キャビネット アッパー 開き扉/品番:MCOE7D1-JN-B ¥95,800×2
- キャビネット ミドル 開き扉/品番:MCOE7DN-JN-B ¥95,800×2
- キャビネット ベース 開き扉/品番:MCOEDDE-JN-B ¥92,300×2
- エンドパネル トール用/品番:MCO2TD-B ¥33,800×2
- エンドパネル アッパー用/品番:MCO17D-B ¥13,900×2
- プッシュラッチ/品番:HDWT019-K ¥1,200×12





UM-001

UM-001

戸棚収納プラン

**Total Price** ¥468,200

haco 樹種：オーク  
 カラー：ミディアム色  
 取手：アルミつまみ（黒）

ハコモノ

- キャビネット アッパー 開き扉/品番:MCFD7D1-JNU-FM ¥65,600×3
- キャビネット ミドル 開き扉/品番:MCFD7DN-JNU-FM ¥65,600×3
- エンドパネル トール用/品番:MCF2TD-FM ¥28,300×2
- 取手 アルミつまみ(黒)/品番:HDWT014-U-K ¥1,500×12

※ニュージーパイン®…ウッドワンがニュージーランドで計画的に植林、育林したラジアータパインの登録商標です。 ※上記の価格は税抜価格です。表示価格に組み立て費、工事費、配送費は含んでおりません。

※ハコモノについては取扱・取付説明書は商品には同梱されておりません。別途、品番:MCP001 ¥300を手配ください。



a. テレビなどの重たいものを置いてもしっかり支えられる、棚柱用の重量物対応ブラケット。

b. DVD や本などを収納するとブラケットがほとんど見えなくなり、スッキリした印象。

### SK-005

#### TV上収納プラン

**Total Price** ¥36,300

**tana** 樹種：オーク  
カラー：クリア塗装  
**kana** カラー：ブラック

#### タナモノ

●集成材棚板 (W1820×D145×T20) / 品番:MTF1820D-D11-B ¥10,800×2

#### カナモノ

●サンカクブラケット D145用/2入/品番:MKBTS-2C-K ¥4,900×3

### OM-003

#### TV台収納プラン

**Total Price** ¥62,000

**tana** 樹種：オーク  
カラー：クリア塗装  
**kana** カラー：ブラック

#### タナモノ

●上段/集成材棚板 (W1820×D300×T30) / 品番:MTF1820I-G4I-B ¥29,500×1

●下段/集成材棚板 (W1820×D250×T20) / 品番:MTF1820H-D11-B ¥17,800×1

#### カナモノ

●棚柱L309 シングル/2入/品番:MKTTSS03-2-K ¥1,500×2

●棚柱用ブラケット オモイノ 左右セット D300用/品番:MKTTOS-2D-K ¥4,800×1

●棚柱用ブラケット オモイノ 単品(左) D300用/品番:MKTTOL-1D-K ¥3,400×1

●棚柱用ブラケット フツウノ 左右セット D250・D300用/品番:MKTTBS-2D-K ¥2,000×1

●棚柱用ブラケット フツウノ 単品(左) D250・D300用/品番:MKTTBL-1D-K ¥1,500×1



OM-004

※TV上の棚板、金具は含んでおりません。

OM-004

TV台収納プラン

**Total Price** ¥82,800

**tana** 樹種：ニュージーパイン®  
カラー：ナチュラル色

**kana** カラー：ホワイト

タナモノ

●一本芯甲丸面 (W2400×D300×T30) / 品番:MTR2400I-GMB-NL ¥48,000×1

●一本芯棚板 (W2400×D250×T18) / 品番:MTR2400H-C1I-NL ¥11,800×1

カナモノ

●棚柱L309 シングル/2入 / 品番:MKTTS03-2-W ¥1,500×3

●棚柱用ブラケット オモイノ 左右セット D300用 / 品番:MKTOS-2D-W ¥4,800×2

●棚柱用ブラケット オモイノ 単品 (左) D300用 / 品番:MKTOL-1D-W ¥3,400×1

●棚柱用ブラケット フツウノ 左右セット D250-D300用 / 品番:MKTBS-2D-W ¥2,000×2

●棚柱用ブラケット フツウノ 単品 (左) D250-D300用 / 品番:MKTBL-1D-W ¥1,500×1



無垢の木のあたたかさが引き立つ、甲丸面。年月とともに深まる味わいも楽しめます。



BP-005



a. DVDプレイヤーなどの収納にピッタリなキャビネット。スペースを有効に使うため、金具にも工夫をしています。

b. DVDやCD、ゲームソフトの収納におすすめ。内部に棚板があるので、リモコンや小物入れにも便利です。

BP-005

TVボードプラン

**Total Price** ¥157,540

haco 樹種：ニュージーバイン®  
 カラー：カウンター / ミディアムブラウン色 扉 / ホワイト色  
 取手：磁器つまみ

ハコモノ

- カウンター (L2145×D450) / 品番: MCR2145N-E11-MB ¥30,200×1
- キャビネット H370 1段引出し / 品番: MCRCBDB-JNU-WH ¥35,100×2
- キャビネット H370 フラップダウン クリアガラス扉 / 品番: MCREBDD-4NU-WH ¥45,300×1
- サイドパネル H370用 / 品番: MCR2BD-WH ¥5,200×2
- 取手 磁器つまみ / 品番: HDWT001-T ¥480×3



BP-006

TVボードプラン

**Total Price** ¥190,500

**haco** 樹種：ウォールナット  
 カラー：カウンター / クリア塗装 扉 / クリア塗装  
 取手：アイアンつまみ

ハコモノ

- カウンター (L1545×D450) / 品番: MCO1545N-E11-B ¥33,400×1
- キャビネット H370 1段開き 右吊 / 品番: MCOABDE-JRU-B ¥29,800×1
- キャビネット H370 1段開き 左吊 / 品番: MCOABDE-JLU-B ¥29,800×1
- キャビネット H370 フラップダウン クリアガラス扉 / 品番: MCOEBDD-4NU-B ¥68,800×1
- サイドパネル H370用 / 品番: MCO2BD-B ¥8,800×2
- 取手 アイアンつまみ / 品番: HDWT017-U ¥3,700×3

a. DVDプレイヤーなどの収納にピッタリなキャビネット。スペースを有効に使うため、金具にも工夫をしています。※写真イメージは別プランです。

b. DVD、CD、ゲームソフトなど、コンパクトにまとめた物の収納におすすめです。

c. お気に入りの文庫本やDVDを並べておくのに丁度いいサイズ。リビングの一角やテレビ台周辺にあると便利です。



BF-001

BF-001

TVボードプラン

**Total Price** ¥181,600

**haco** 樹種：オーク  
 カラー：クリア塗装  
 取手：プッシュラッチ

ハコモノ

- カウンター (L1545×D450) / 品番: MCF1545N-E11-B ¥28,400×1
- キャビネット フロートタイプ H300 フラップダウン スリット扉 / 品番: MCFDADD-VN-B ¥69,500×2
- サイドパネル H300用 / 品番: MCF2AD-B ¥5,900×2
- プッシュラッチ / 品番: HDWT019-K ¥1,200×2

※ニュージープライン®…ウッドワンがニュージーランドで計画的に植林、育林したラジアータパインの登録商標です。 ※上記の価格は税抜価格です。表示価格に組み立て費、工事費、配送費は含んでおりません。  
 ※ハコモノについては取扱・取付説明書は商品には同梱されておりません。 別途、品番: MCP001 ¥300 を手配ください。



朝日を浴びた無垢の木で、  
爽やかに1日を始めよう。

清々しい朝の光に包まれて、  
無垢の木に触れると、自然と心も穏やかに。  
すっきりとした清潔感のある空間で気持ちを整え、  
一日のはじまりを迎えよう。



KB-003

無垢の木の洗面台  
¥276,100  
(スリム枠ミラー含む)

KB-003

サニタリープラン

**TotalPrice** ¥34,200

**tana** 樹種：メープル  
カラー：クリア塗装  
**kana** カラー：ホワイト

タナモノ

●集成材棚板 (W1200×D250×T20)/品番:MTM1200H-D11-B ¥11,700×2

カナモノ

●カベツケ H638/1入/品番:MKATK06-1-W ¥4,800×2

●棚板留め金具/8入/品番:MKATKF-8-W ¥1,200×1



FN-007

サニタリープラン

**Total Price** ¥48,800

**tana** 樹種：ニュージーバイン®  
 カラー：ナチュラル色

**kana** カラー：ホワイト

タナモノ

- 一本芯棚板 (W600×D300×T18) / 品番:MTR0600I-C1I-NL ¥3,800×5
- 一本芯棚板 (W900×D300×T18) / 品番:MTR0900I-C1I-NL ¥4,700×2

カナモノ

- 棚柱L609 シングル/2入/品番:MKTTS06-2-W ¥2,100×1
- 棚柱L1784 シングル/2入/品番:MKTTS18-2-W ¥4,300×1
- 棚柱用ブラケット フツウノ 左右セット D250・D300用/品番:MKTTS-2D-W ¥2,000×7





SK-006

サニタリープラン

**TotalPrice** ¥23,800

tana	樹種：ウォールナット カラー：クリア塗装
kana	カラー：ブラック

タナモノ

●集成材棚板 (W1500×D145×T20) / 品番:MT01500D-D11-B ¥14,000×1

カナモノ

●サンカクブラケット / D145用 / 2入 / 品番:MKBTS-2C-K ¥4,900×2



FN-008

無垢の木の洗面台  
 セット価格 ¥327,500  
 (内ミラーキャビネット ¥30,800 含む)



出番の多い洗剤ボトルや入浴剤を置いておくと、雰囲気も楽しみながら、機能的な収納ができます。



月日が経つごとに、色合いやキズの記憶を楽しめるのも無垢の木ならではの良さ。

FN-008

サニタリープラン

**Total Price** ¥14,300

**tana** 樹種：ニュージーバイン®  
 カラー：ミディアムブラウン色  
**kana** カラー：ブラック

タナモノ

●一本芯棚板 (W750×D300×T18) / 品番: MTR0750I-C11-MB ¥4,100×2

カナモノ

●棚柱L609 シングル/2入 / 品番: MKTTS06-2-K ¥2,100×1

●棚柱用ブラケット フツウノ 左右セット D250・D300用 / 品番: MKTTBS-2D-K ¥2,000×2



化粧品のボトル、入浴剤置き場など、よく使うものを仕舞うのにぴったりです。



無垢の木の棚板は長年使っていく中で色合いの変化、キズなどにも愛着がわいてきます。

SK-007

サニタリープラン

**TotalPrice** ¥19,800

**tana** 樹種：オーク  
カラー：クリア塗装  
**kana** カラー：ブラック

タナモノ

●集成材棚板(W900×D145×T20)/品番:MTF0900D-D11-B ¥5,000×2

カナモノ

●サンカクブラケット/D145用/2入/品番:MKBTS-2C-K ¥4,900×2



“好きなもの”だけをあつめて、  
毎日が楽しくなるディスプレイに。

好きな色をつい買ってしまうことや、マイブームがあったり…。  
お気に入りの洋服や小物は、見るだけでワクワクしてくる。  
さて、明日はなにを着て出かけようかしら？



KN-005

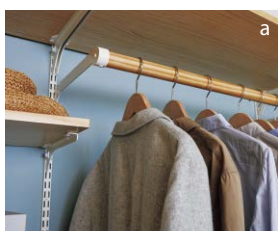

a

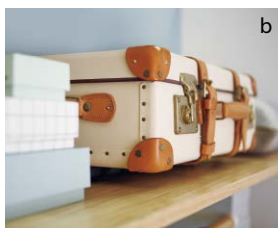

b



c

- a. 丈の長いコートやジャケットをかける収納スペースとして、活用するのに便利です。
- b. 棚板の高い部分には、季節もののアイテムなどを箱ごと収納できます。
- c. クローゼット扉をなくして、アパレルショップのようなオープンなクローゼットに。



※壁面別プランイメージです。



SK-008

SK-008

### 窓辺・枕辺プラン

**Total Price** ¥9,300

tana 樹種：ニュージーパイン®  
カラー：ナチュラル色

kana カラー：ホワイト

#### タナモノ

●一本芯棚板 (W1450×D145×T18) / 品番:MTR1450D-C11-NL ¥4,400×1

#### カナモノ

●サンカクブラケット D145用/2入/品番:MKBTS-2C-W ¥4,900×1

KN-005

### 寝室 クローゼットプラン

**Total Price** ¥143,900

tana / bar 樹種：ニュージーパイン®  
カラー：ナチュラル色

kana カラー：ホワイト

#### タナモノ

●一本芯棚板 (W900×D450) / 品番:MTR0900N-C11-NL ¥7,300×2

●一本芯棚板 (W900×D300) / 品番:MTR0900I-C11-NL ¥4,700×2

●一本芯棚板 (W600×D450) / 品番:MTR0600N-C11-NL ¥5,500×2

●一本芯棚板 (W600×D300) / 品番:MTR0600I-C11-NL ¥3,800×6

●一本芯棚板 (W450×D300) / 品番:MTR0450I-C11-NL ¥2,800×6

#### カナモノ

●棚柱L1784シングル/2入/品番:MKTTTS18-2-W ¥4,300×1

●棚柱L1784ダブル/1入/品番:MKTTD18-1-W ¥2,800×3

●棚柱用ブラケット フツウノ 左右セット D250・D300用/品番:MKTTBS-2D-W ¥2,000×14

●棚柱用ブラケット フツウノ 左右セット D450用/品番:MKTTBS-2G-W ¥3,500×4

●棚柱用カケルノ 左右セット L300用/品番:MKTTKS-2-W ¥5,800×2

●カケルノ用 木製バー/品番:MKTRK09-NL ¥1,500×2



## 自然に育った木と、のびのびお勉強

子どもたちにはできるだけ、自然のものに触れてほしい。  
そんな想いから勉強机や絵本を仕舞う棚は無垢の木に。  
これから長い年月を共にするから、  
細かい部品まで丁寧なつくりで仕上げています。



上、中段の引出しには、書類、文房具、  
下段引出しにはA4ファイルなど、大きい  
サイズの収納におすすめです。



これから長い年月、開け閉めする引出し  
は伝統的な上質家具の組み方の「蟻  
組み」方式で強度の高い構造に。



棚板を段違いにしたり、お好きな高さ  
に変えて、本やおもちゃなどを自由に仕  
舞うことができます。

### BP-007 [A]

#### 子ども室プラン アッパー部

**Total Price** ¥37,700

**tana** 樹種：ニュージーバイン®  
カラー：ナチュラル色  
**kana** カラー：ホワイト

#### タナモノ

- 一本芯棚板 (W450×D300) / 品番:MTR0450I-C11-NL ¥2,800×4
- 一本芯棚板 (W600×D300) / 品番:MTR0600I-C11-NL ¥3,800×2

#### カナモノ

- 棚柱L609シングル/2入/品番:MKTTTS06-2-W ¥2,100×1
- 棚柱L609ダブル/1入/品番:MKTTD06-1-W ¥1,200×4
- 棚柱用ブラケット ツツウノ 左右セット D250・D300用/  
品番:MKTTBS-2D-W ¥2,000×6

### BP-007 [B]

#### 子ども室プラン ベース部

**Total Price** ¥271,520

**haco** 樹種：ニュージーバイン®  
カラー：カウンター/ナチュラル色 扉/ナチュラル色  
取手：磁器つまみ

#### ハコモノ

- カウンター (L2745×D450) /  
品番:MCR2745N-E11-NL ¥38,600×1
- キャビネット H670 3段引出し/品番:MCRBCDC-JNU-NL ¥57,600×3
- サイドパネル H670用/品番:MCR2CD-NL ¥9,300×6
- 取手 磁器つまみ/品番:HDWT001-T ¥480×9





子供が巣立った今こそかなえたい。  
長年の夢だった、自分の趣味に満たされた書齋。

読みかけの本を積み上げた傍らで、屋間から趣味に没頭する。若い頃に流行った音楽を流し、飽きたら仮眠用の座敷で横になる。新築の時には子供部屋だったこの部屋は、リフォームを経て今や僕の秘密基地。「森の王様」と言われるオークの木で組み上げた収納棚で、上質な大人の閑かささとゆとりを部屋いっぱいに満たしていこう。



天板勝ちの納まりなので、天井高にとらわれず、好きな高さに積み上げて、棚を完成させられます。



ツムハコの位置はお好みの位置に設置できます。固定ビスが完全に隠れるので、見た目もスッキリ。

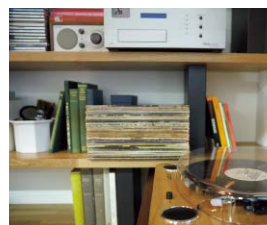

大きめの本棚にはお気に入りの本やCDをたくさん並べて。置時計や小物を飾るのにも使えます。

TH-006

書齋プラン

TotalPrice **¥439,500**

tana 樹種：オーク  
カラー：クリア塗装  
kana カラー：ブラック

タナモノ

- 集成材棚板(W1200×D300×T30)/品番:MTF1200I-G4I-B ¥19,800×5
- 集成材棚板(W2400×D300×T30)/品番:MTF2400I-G4I-B ¥38,900×5

カナモノ

- ツムハコ H120/品番:MKHT012-K ¥4,500×5
- ツムハコ H240/品番:MKHT024-K ¥5,300×5
- ツムハコ H300/品番:MKHT030-K ¥5,800×5
- ツムハコ H360/品番:MKHT036-K ¥6,600×10
- ツムハコ壁面固定金具/3入/品番:MKHTKB-3 ¥1,000×2

※上記の価格は税抜価格です。表示価格に組み立て費、工事費、配送費は含んでおりません。



デスクに引出し収納を付けると、文房具や封書類、お気に入りの小物を仕舞えます。



これから長い年月、開け閉めする引出しは伝統的な上質家具の組み方の「蟻組み」方式で強度の高い構造に。

BP-008

### デスクプラン

**Total Price** ¥248,600

**haco** 樹種：ウォールナット  
 カラー：クリア塗装  
**kana** カラー：ブラック

#### ハコモノ

- カウンター (L2445×D450) / 品番: MCO2445N-E11-B ¥52,900×1
- キャビネット H670 3段引出し / 品番: MCOBCDC-JNU-B ¥85,300×1
- カウンター下薄引出し (W300) / 品番: MCOAUCB-JN-B ¥15,300×3
- サイドパネル H670用 / 品番: MCO2CD-B ¥12,500×2
- 取手 アルミつまみ (黒) / 品番: HDWT014-U-K ¥1,500×3

#### カナモノ

- カウンターブラケット ツヨイノ / 品番: MKBTS-1G-K ¥9,800×3
- カウンターL型アングル ヨコウケ / 品番: JDWL001-K ¥2,800×2



これから長い年月、開け閉めする引出しは伝統的な上質家具の組み方の「蟻組み」方式で強度の高い構造に。  
 ※写真イメージは別プランです。



文庫本からA4サイズの書籍まで収納可能。扉が付いているので、見た目もスッキリ。

UB-001

デスクプラン

**Total Price** ¥265,800

**haco** 樹種：オーク  
 カラー：カウンター / クリア塗装 扉 / クリア塗装  
 取手：アイアンつまみ

**kana** カラー：ブラック

ハコモノ

- カウンター (L1695×D450) / 品番: MCF1695N-E11-B ¥31,200×1
- キャビネット H670 3段引出し / 品番: MCFBCDC-JNU-B ¥74,300×1
- キャビネット アッパー フラップアップ H350 / 品番: MCFD3C2-JNU-B ¥46,600×2
- サイドパネル H670用 / 品番: MCF2CD-B ¥12,000×2
- エンドパネル アッパー H350用 / 品番: MCF13C-B ¥4,600×2
- 取手 アイアンつまみ / 品番: HDWT017-U ¥3,700×5

カナモノ

- カウンターブラケット ツヨイノ / 品番: MKBTS-1G-K ¥9,800×1
- カウンターL型アングル ヨコウケ / 品番: JDWL001-K ¥2,800×2

※上記の価格は税抜価格です。表示価格に組み立て費、工事費、配送費は含んでおりません。

※ハコモノについては取扱・取付説明書は商品には同梱されておりません。別途、品番: MCP001 ¥300を手配ください。



FN-009

書齋・和室プラン

**Total Price** ¥195,900

**tana** 樹種：1、2段目 / オーク 3、4段目 / メープル 5、6段目 / ウォールナット  
カラー：クリア塗装

**kana** カラー：ホワイト

タナモノ

- 集材材棚板 / 1、2段目 (W2400×D300×T20) / 品番:MTF2400I-D11-B ¥26,700×2
- 集材材棚板 / 3段目 (W1500×D145×T20) / 品番:MTM1500D-D11-B ¥8,800×1
- 集材材棚板 / 4段目 (W2400×D300×T20) / 品番:MTM2400I-D11-B ¥26,700×1
- 集材材棚板 / 5、6段目 (W2400×D300×T20) / 品番:MT02400I-D11-B ¥41,300×2

カナモノ

- 棚柱L1784シングル/2入 / 品番:MKTTTS18-2-W ¥4,300×1
- 棚柱L1784ダブル/2入 / 品番:MKTTD18-1-W ¥2,800×1
- 棚柱用ブラケット フツウノ 左右セット D145用 / 品番:MKTTBS-2C-W ¥1,800×1
- 棚柱用ブラケット フツウノ 左右セット D250・D300用 / 品番:MKTTBS-2D-W ¥2,000×4
- 棚柱用ブラケット フツウノ 単品 (左) D250・D300用 / 品番:MKTTBL-1D-W ¥1,500×1
- 棚柱用ブラケット フツウノ 左右セット D250・D300用 / 品番:MKTTBS-2D-K ¥2,000×3



棚の長さを変えて組み合わせれば、背の高いアイテムも収納できます。もっと自由な発想でディスプレイを楽しむこともできます。



SK-009

小さな棚板とブラケットプラン

TotalPrice **¥20,600**

tana	樹種：オーク カラー：クリア塗装
kana	カラー：ホワイト

タナモノ

●集成材棚板/(W1820×D145×20)/品番:MTF1820D-D11-B ¥10,800×1

カナモノ

●サンカクブラケット/D145用/2入/品番:MKBTS-2C-W ¥4,900×2

※上記の価格は税抜価格です。表示価格に組み立て費、工事費、配送費は含んでおりません。



※棚板の間の部材は含まれておりません。  
(ウッドワン パーツショップにて手配可能です)

MT-001

ミミ付き棚板プラン

TotalPrice ¥69,000

tana 樹種：ニュージーバイン®  
カラー：無塗装

タナモノ

●ミミ付き棚板 (W1820×D300×T24) / 品番:MTR1820I-E1M-A ¥13,800×5



木の味わいを最大限に生かすミミ付きの棚板。目立たない継ぎ目でまるで一枚板のような美しい木目を生み出します。



MT-002

ミニ付き棚板プラン

**Total Price** ¥95,100

tana	樹種：ニュージーパイン® カラー：無塗装
kana	カラー：ブラック

タナモノ

- ミニ付き棚板 (W1820×D300×T24) / 品番: MTR1820I-E1M-A ¥13,800×5

カナモノ

- 棚柱L1784シングル/2入 / 品番: MKTTS18-2-K ¥4,300×2
- 棚柱用ブラケット フツウノ 左右セット D250・D300用 / 品番: MKTTBS-2D-K ¥2,000×5
- 棚柱用ブラケット フツウノ 単品 (左) D250・D300用 / 品番: MKTTBL-1D-K ¥1,500×5

※ニュージーパイン®…ウッドワンがニュージーランドで計画的に植林、育林したラジアータパインの登録商標です。 ※上記の価格は税抜価格です。表示価格に組み立て費、工事費、配送費は含んでおりません。

haco

tana

kana

# カナモノ

kanamono

棚板を固定するブラケットは、用途に応じて選べる  
豊富なバリエーションをラインアップ。

機能性はもちろん、スタイルに合わせて選べる

ブラックとホワイトの2色展開で、

お部屋のインテリアとしても素敵なアクセントになります。





### フツウノ

どんな場所にも馴染むシンプルなデザイン。  
棚板の奥行きにに応じてお選びいただけます。



### カケルノ

コートやジャケットを掛けるアイテム。  
クローゼットや玄関収納をコーディネートできます。



### オモイノ

文字通り重いモノを載せる際に使用するほか、  
さりげない仕切り板としても重宝します。



### ツムハコ

ハコのカタチをしたブラケットを積み重ねるような感覚で、  
自分らしい収納を自由に作ることができます。



### カベツケ

ハシゴ状のフレーム式ブラケット。  
壁面を利用しておしゃれな収納スペースに。



### サンカクブラケット

棚柱不要で、ほしい場所に手軽に収納棚を設置できます。

## kana×tana 組み合わせ一覧

### kana カナモノ

### tana タナモノ

組み合わせ推奨商品	面形状・対応樹種	奥行 (mm)	長さ(mm)															
			300	450	600	750	900	1200	1350	1450	1500	1680	1820	2250	2400			
サンカクブラケット/フツウノ カベツケ/サンカクブラケット/フツウノ サンカクブラケット/フツウノ フツウノ	糸面1C面(4面面取) ・ニュージーバイン® ・オーク・メープル ・ウォールナット	厚み18mm*	●	●	●	●	●	●	●	●	●	●	●	●	●	●	●	
		厚み20mm*	●	●	●	●	●	●	●	●	●	●	●	●	●	●	●	●
		厚み30mm	●	●	●	●	●	●	●	●	●	●	●	●	●	●	●	●
		厚み30mm	●	●	●	●	●	●	●	●	●	●	●	●	●	●	●	●
ツムハコ/オモイノ	甲丸面(1~4面面取) ・ニュージーバイン®	厚み18mm*	-	-	-	-	-	●	-	●	-	●	●	●	●	●	●	
		厚み20mm*	-	-	-	-	-	●	-	●	-	●	●	●	●	●	●	●
ツムハコ/オモイノ	糸面1C面(4面面取) ・ニュージーバイン® ・オーク・ウォールナット	厚み18mm*	-	-	-	-	-	●	-	●	-	●	●	●	●	●	●	
		厚み20mm*	-	-	-	-	-	●	-	●	-	●	●	●	●	●	●	●

※色アミは「カベツケ」の推奨長さとなります。 ※厚み18mmの場合はニュージーバイン®、厚み20mmの場合はオーク・メープル・ウォールナットでの対応となります。

tanabashira futsuno

# 棚柱 + フツウノ

棚板奥行=145,250,300,450mm対応

カナモノのベースとなる棚柱は  
長さが4タイプあり、シングルとダブルを組み合わせ  
て棚を自由に並べることが可能です。  
シンプルな作りでどんな場所とも相性が良いので、  
キッチンやリビングなど好きなところに設置してください。



## 棚柱

どこかラフさを感じさせるインテリアにおすすめ。  
棚をランダムに並べることができる  
自由度の高い収納です。

長さ：309mm・609mm・1,209mm・1,784mm  
仕上げ色：ホワイト・ブラック  
種類：シングル・ダブル（309mmはシングルのみ）

シングル

ダブル



ホワイト ブラック



棚柱シングル

棚板を分割して  
使わない場合に。

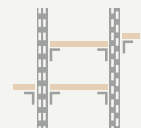

棚柱ダブル

並んだ棚板を水平に揃えて  
使ったり、別々に動かして  
使いたい場合に。



棚柱ダブル+シングル

両端の棚柱はシングル。  
他はダブルで高さ違い  
の使用もできます。

## 棚柱用ブラケット フツウノ

ブラック

ホワイト

棚板奥行  
D450mm用



棚板奥行  
D250・D300mm用



棚板奥行  
D145mm用



カラーは2色。サイズは3タイプ。

ブラケットは白と黒、奥行の長さが違う3タイプがあります。  
奥行が浅いものは小物や鍵の置き場に、深いものは本棚や、シューズボックスとして。  
アイデア次第で収納に幅が広がります。



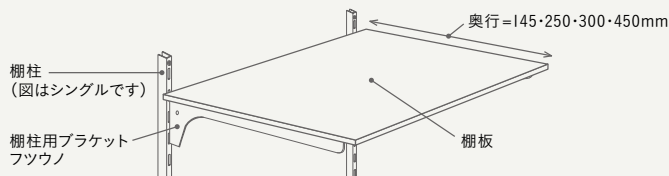

## 「棚柱+フツウノ」

棚柱 + 棚柱用ブラケット フツウノ + 棚板

奥行:145、250、300、450mm対応 詳しくは P77~82 をご確認ください。

### 棚柱

	サイズ	品番	価格
棚柱	シングル 2入り	ホワイト L309 MKTTS03-2-W	¥1,500
		ブラック L309 MKTTS03-2-K	
		ホワイト L609 MKTTS06-2-W	¥2,100
		ブラック L609 MKTTS06-2-K	
	ダブル 1入り	ホワイト L1,209 MKTTS12-2-W	¥3,000
		ブラック L1,209 MKTTS12-2-K	
ホワイト L1,784 MKTTS18-2-W		¥4,300	
ブラック L1,784 MKTTS18-2-K			
ダブル 1入り	ホワイト L609 MKTTD06-1-W	¥1,200	
	ブラック L609 MKTTD06-1-K		
	ホワイト L1,209 MKTTD12-1-W	¥1,900	
	ブラック L1,209 MKTTD12-1-K		
ホワイト L1,784 MKTTD18-1-W	¥2,800		
ブラック L1,784 MKTTD18-1-K			

シングル

ダブル



### 棚柱用ブラケット フツウノ

	サイズ	品番	価格
棚柱用 ブラケット フツウノ	左右セット	ホワイト D145用 MKTTBS-2C-W	¥1,800
		ブラック D145用 MKTTBS-2C-K	
		ホワイト D250・D300用 MKTTBS-2D-W	¥2,000
		ブラック D250・D300用 MKTTBS-2D-K	
	左右単品	ホワイト D450用 MKTTBS-2G-W	¥3,500
		ブラック D450用 MKTTBS-2G-K	
左右単品		ホワイト D145用 MKTTB(R/L)-1C-W	¥1,300
		ブラック D145用 MKTTB(R/L)-1C-K	
	D250・D300用	ホワイト MKTTB(R/L)-1D-W	¥1,500
		ブラック MKTTB(R/L)-1D-K	
D450用	ホワイト MKTTB(R/L)-1G-W	¥2,200	
	ブラック MKTTB(R/L)-1G-K		

ホワイト

ブラック



### 棚板

品番価格表は P77~82 をご確認ください。

tanabashira

kakeruno

# 棚柱 + カケルノ

棚柱とブラケットを活用したかける収納が新しく登場。

高さを調節してお子様の服をかけるスペースを作るなど、アイデア次第で幅広い使い方ができます。

ブラケットと無垢の木のバーは多彩にカラー展開しているので、お好みの色をお選びください。



ブラック



ホワイト

## ブラケットは2色。無垢の木のバーは6種類。

白と黒のブラケット、ニュージーパイン®、タモなど6種類のバーを組み合わせてカケルノは構成されています。棚板の樹種やブラケットの色、バーの樹種の組み合わせをお楽しみください。



ニュージーパイン®

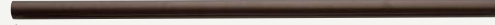

クロ



ウォールナット



タモ



メイプル



シロ

※クロ・シロについては基材の樹種が時期によって異なります。



棚柱ダブルを使用して、伸ばすこともできます。

カケルノの収納を広げたい方は、棚柱ダブルをご使用ください。連結させて長さを伸ばすことで、ご家族分のコートや鞆などをたくさんかけることができます。

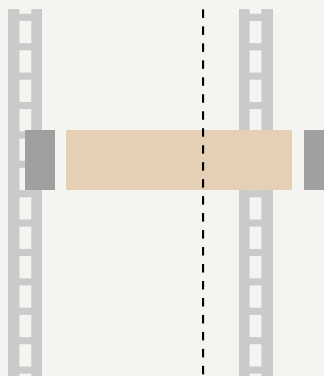

棚柱の位置に合わせて、間口を調整。

木製バーの長さは棚柱の幅に合わせて、間口カットができます。長さを気にしなくていいので、ちょっとしたスペースには傘をかけるなど、お好きなところに設置できます。

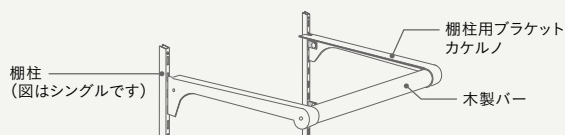

## 「棚柱 + カケルノ」

棚柱 + 棚柱用ブラケット カケルノ + カケルノ用 木製バー

### 棚柱

	サイズ	品番	価格	
シングル 2入り	L309	ホワイト	MKTTTS03-2-W	¥1,500
		ブラック	MKTTTS03-2-K	
	L609	ホワイト	MKTTTS06-2-W	¥2,100
		ブラック	MKTTTS06-2-K	
	L1,209	ホワイト	MKTTTS12-2-W	¥3,000
		ブラック	MKTTTS12-2-K	
L1,784	ホワイト	MKTTTS18-2-W	¥4,300	
	ブラック	MKTTTS18-2-K		
ダブル 1入り	L609	ホワイト	MKTTD06-1-W	¥1,200
		ブラック	MKTTD06-1-K	
	L1,209	ホワイト	MKTTD12-1-W	¥1,900
		ブラック	MKTTD12-1-K	
	L1,784	ホワイト	MKTTD18-1-W	¥2,800
		ブラック	MKTTD18-1-K	

### シングル

### ダブル



### 棚柱用ブラケット カケルノ カケルノ用 木製バー

	サイズ	品番	価格	
棚柱用ブラケット カケルノ (左右セット)	L300用 長さ320×高さ70× 幅22.6mm	ホワイト	MKTTKS-2-W	¥5,800
		ブラック	MKTTKS-2-K	
カケルノ用 木製バー (1入り)	長さ900×φ35mm	ニュージーバイン®	MKTRK09-NL	¥1,500
		タモ	MKTBK09-B	
		ウォールナット	MKTOK09-B	¥2,800
		メープル	MKTMK09-B	
		シロ	MKTWK09-W	¥1,500
		クロ	MKTWK09-K	

※上記棚柱用ブラケット カケルノとセットで  
 ご使用ください。

### 棚柱用ブラケット カケルノ



### カケルノ用 木製バー



## 組み合わせアイテム「フツウノ」

+ 棚柱用ブラケット フツウノ + 棚板 < 奥行:145、250、300、450mm対応 詳しくは P77~82 をご確認ください。 >

### 棚柱用ブラケット フツウノ

	サイズ	品番	価格	
棚柱用 ブラケット フツウノ	D145用	ホワイト	MKTTBS-2C-W	¥1,800
		ブラック	MKTTBS-2C-K	
	左右セット D250・D300用	ホワイト	MKTTBS-2D-W	¥2,000
		ブラック	MKTTBS-2D-K	
	D450用	ホワイト	MKTTBS-2G-W	¥3,500
		ブラック	MKTTBS-2G-K	
左右単品	D145用	ホワイト	MKTTB(R/L)-1C-W	¥1,300
		ブラック	MKTTB(R/L)-1C-K	
	D250・D300用	ホワイト	MKTTB(R/L)-1D-W	¥1,500
		ブラック	MKTTB(R/L)-1D-K	
	D450用	ホワイト	MKTTB(R/L)-1G-W	¥2,200
		ブラック	MKTTB(R/L)-1G-K	

### ホワイト

### ブラック



棚板 品番価格表は P77~82 をご確認ください。

tanabashira

omoino

## 棚柱 + オモイノ

棚板奥行=300,450mm(厚み30mmのみ)対応

重いモノを載せる棚板を、気軽に取り付けられる〈オモイノ〉。  
テレビの配置は後からゆっくり考える…なんてワガママにも  
造り付けのような美しさでお応えします。



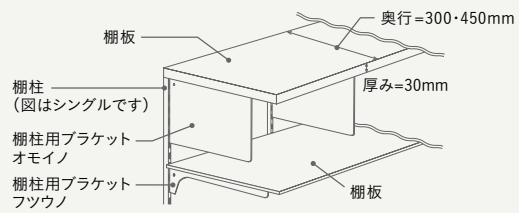

## オモイノ



### 壁と棚板の間に隙間ができず、造り付けのような納まり。

通常の後付けでは、棚柱の厚みの分だけ壁と棚板に隙間が生じてしまいます。  
 (オモイノ)はその点に配慮した構造で、壁と棚板がぴったりと付けられ、後から付けても、まるで造り付けのような美しさを楽しめます。

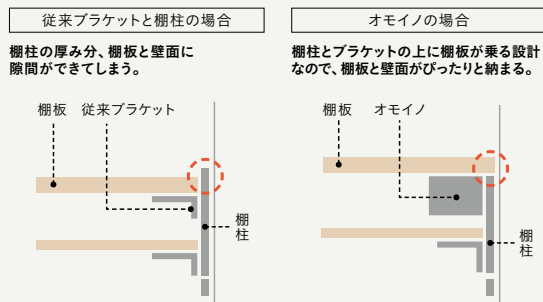

### 耐荷重にすぐれた棚板を後付け可能。

壁を仕上げた後に取り付けられる棚柱とブラケットで、棚板をしっかり支える収納。ブラケットはツメの数を多く、縦に長くしてより重いものも載せられるようにしています。空間のイメージを見ながらテレビなどの配置を決めることができます。

※各サイズごとの耐荷重はP146をご覧ください。



### ブラケットは目立ちにくく、仕切板としても活躍。

薄いプレート状のブラケットは、本などに挟まると目立ちにくいうえ、収納物を仕切る役割も果たします。つまり、重い板を支えながらブックエンドのようにも使える優秀なブラケットというわけです。





# 「棚柱 + オモイノ」

棚柱 + 棚柱用ブラケット オモイノ + 棚板 + 棚柱用ブラケット フツウノ + 棚板

奥行:300、450mm(厚み30mmのみ)対応 詳しくは P78・80 をご確認ください。

奥行:145、250、300、450mm対応 詳しくは P77～82 をご確認ください。

## 棚柱

		サイズ	品番	価格	
棚柱	シングル 2入り	L309	ホワイト	MKTTT03-2-W	¥1,500
			ブラック	MKTTT03-2-K	
		L609	ホワイト	MKTTT06-2-W	¥2,100
			ブラック	MKTTT06-2-K	
	L1,209	ホワイト	MKTTT12-2-W	¥3,000	
		ブラック	MKTTT12-2-K		
L1,784	ホワイト	MKTTT18-2-W	¥4,300		
	ブラック	MKTTT18-2-K			
ダブル 1入り	L609	ホワイト	MKTTD06-1-W	¥1,200	
		ブラック	MKTTD06-1-K		
	L1,209	ホワイト	MKTTD12-1-W	¥1,900	
		ブラック	MKTTD12-1-K		
	L1,784	ホワイト	MKTTD18-1-W	¥2,800	
		ブラック	MKTTD18-1-K		



## 棚柱用ブラケット オモイノ

		サイズ	品番	価格	
棚柱用 ブラケット オモイノ	左右セット	D300用	ホワイト	MKTTOS-2D-W	¥4,800
			ブラック	MKTTOS-2D-K	
		D450用	ホワイト	MKTTOS-2G-W	¥6,800
			ブラック	MKTTOS-2G-K	
	単品 (1入り)	D300用	ホワイト	MKTTO(R/L)-1D-W	¥3,400
			ブラック	MKTTO(R/L)-1D-K	
D450用	ホワイト	MKTTO(R/L)-1G-W	¥4,800		
	ブラック	MKTTO(R/L)-1G-K			



## 棚柱用ブラケット フツウノ

		サイズ	品番	価格	
棚柱用 ブラケット フツウノ	左右セット	D145用	ホワイト	MKTTBS-2C-W	¥1,800
			ブラック	MKTTBS-2C-K	
		D250・D300用	ホワイト	MKTTBS-2D-W	¥2,000
			ブラック	MKTTBS-2D-K	
		D450用	ホワイト	MKTTBS-2G-W	¥3,500
			ブラック	MKTTBS-2G-K	
	左右単品	D145用	ホワイト	MKTTB(R/L)-1C-W	¥1,300
			ブラック	MKTTB(R/L)-1C-K	
		D250・D300用	ホワイト	MKTTB(R/L)-1D-W	¥1,500
			ブラック	MKTTB(R/L)-1D-K	
D450用	ホワイト	MKTTB(R/L)-1G-W	¥2,200		
	ブラック	MKTTB(R/L)-1G-K			



棚板      品番価格表は P77～82 をご確認ください。

### プラン時の注意点

棚柱用ブラケット オモイノの下部が露出しないよう必ず下部には棚板を設置してください。

下段の棚板は、棚柱の厚み分上段の棚板より前にです。

上段奥行300mm、下段奥行250mmの場合は下段の棚板は前に出ません。

※上記の価格は税抜価格です。表示価格に組み立て費、工事費、配送費は含んでおりません。

tsumuhaco

## ツムハコ

棚板奥行=300,450mm(厚み30mmのみ)対応

ハコのカタチのブラケットを積むように、好きだけ重ねていく、だから「ツムハコ」。

ここはギャラリースペース、ここは文庫本や書類を置いて…と間に挟むブラケットの高さによって、完成予想図をイメージしながら、理想の空間をお作りください。

角が丸く、空間全体がやさしい雰囲気。



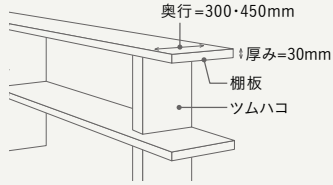

角を落とし、スッキリした印象に。



2パターンの使い方で、空間を自由にアレンジ。



**壁付け仕様**

広い壁面を有効活用できる、汎用性抜群の壁付け仕様。天板勝ちの納まりなので、天井高にとらわれず、好きな高さに積み上げて棚を完成させられます。

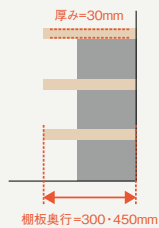

**間仕切り仕様**

お部屋の間仕切りに使えば、壁の無い収納棚が開放感ある空間デザインを作り上げます。小さめのサイズで使用すれば、ローテーブルやサイドテーブルとしても活躍。

※棚板は奥行=450mmのみの対応です。

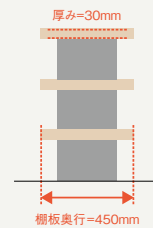

ツムハコ



無垢の木と鉄。  
フェイクでは表現できない  
本物の素材感。

箱型の全物はどっしりとした鉄鉄を使い、本物の質感が空間の雰囲気を高めてくれます。また、樹種と形状にバリエーションをもたせているので、お部屋の雰囲気やインテリアに合わせて選ぶことができます。



白×ニュージープイン® (ナチュラル) 黒×オーク



好きな段数を下から積み重ねるだけ。

5種類の高さの箱型全物を自由に組み合わせることができるので、収納物に合わせて高さを変えることができます。壁面から少し離して設置すれば、巾木部分も避けることができます。



取り付けビスが見えないので美しい。

ノックダウン家具で気になるのが、完成後もビスが見えること。(ツムハコ)では、箱型全物の内側から上下にビス留めし、フタをかぶせることでビスを完全に見えなくしています。また、フタはマグネット式で簡単に固定できます。



どんな高さでもスッキリ収まる  
カウンター勝ち。

棚板の内側に箱型全物が付くので、高さをラフに決めることができます。天井近くまで積んだり、窓の下に積んだり、あえて壁付けにせず空間のゆるやかな間仕切りにするなど、様々な使い方ができます。



積み重ねるだけで、どの高さにも対応できる。

収納スペースを自由に増やせて  
たっぷり収納できます。

お気に入りの本や小物など、収納したいものが増えても大丈夫。ツムハコの段数を増やせば、収納スペースも後付けでプラスできます。



# 「ツムハコ」

ツムハコ + 棚板 奥行:300、450mm(厚み30mmのみ)対応 詳しくは P78・80 をご確認ください。

## ツムハコ

サイズ	品番	価格	
ツムハコ 1入り	H120 ホワイト MKHT012-W	¥4,500	
	H120 ブラック MKHT012-K		
	H180 ホワイト MKHT018-W	¥4,900	
	H180 ブラック MKHT018-K		
	H240 ホワイト MKHT024-W	¥5,300	
	H240 ブラック MKHT024-K		
	H300 ホワイト MKHT030-W	¥5,800	
	H300 ブラック MKHT030-K		
	H360 ホワイト MKHT036-W	¥6,600	
	H360 ブラック MKHT036-K		
	壁面固定金具 3入り	ステンレス MKHTKB-3	¥1,000



棚板 品番価格表は P78・80 をご確認ください。 ※間仕切り仕様の場合、奥行450mm(厚み30mm)のみの対応となります。

### プラン時の注意点

- ツムハコの間隔は1200mm以内にしてください。
- 棚板端部の持寸法は300mm以内にしてください。

### 【壁付け仕様時】

- 最下段のツムハコ前面より、上のツムハコが手前に出ないようにしてください。
- 最下段のツムハコ前面より、上のツムハコは壁方向15mm以内に取り付けてください。
- ツムハコは必ずしも壁に密着させる必要はありません。
- 最下段では巾木分を逃げて取り付けることができます。
- 壁面固定金具が必要になります。(下の表参照)

### 【間仕切り仕様時】

- 両端のツムハコの縦位置は120mm以内に設置してください。
- 使用するツムハコは必ず全て棚板の中心に設置してください。
- 独立で使用する場合は、高さ1250mm以内(間口1820mm以内)としてください。
- いずれか1面を壁面に固定する場合は、高さ1600mm以内(間口1500mm以内)としてください。
- 棚板は奥行450mm(厚み30mm)のみの対応となります。

持寸法:300mm以内

1200mm以内

1200mm以内 1200mm以内 1200mm以内

奥行方向は一番下のツムハコから壁方向15mm以内に取り付けてください。

15mm

棚板奥行 300~450mm(厚み30mm)

持寸法:300mm以内

1200mm以内

1200mm以内 1200mm以内 1200mm以内

端部のツムハコは120mm以内に並べる

60mm

奥行方向の中心に取り付ける

棚板奥行 450mm(厚み30mm)

### ■ツムハコ棚板 1枚あたりの耐荷重

**【壁付け仕様】**  
H1200未満 トータル150kg以内  
H1200以上 トータル200kg以内

ツムハコ間隔1200mm以内	棚板厚	30mm	50kg
----------------	-----	------	------

**【間仕切り仕様】**  
H1250まで トータル75kg以内

ツムハコ間隔1200mm以内	棚板厚	30mm	25kg
----------------	-----	------	------

### ■壁面固定金具必要数量

	高さ (mm)	間口 (mm)	
		0~1200	1201~2700
高さ (mm)	2401~2700	6個	9個
	1201~2400	4個	6個
	0~1200	2個	3個

※各最上段にバランス良く取り付けてください。  
※高くなる場合は真ん中辺りの棚にもバランス良く取り付けてください。  
例) 高さ2400mm×間口2400mmの場合、計6個必要です。  
高さ2400mmの段に3個  
高さ1200mmの段に3個取り付けてください。

## 無垢のツムハコ

### LVLブラケット

木の味わいを最大限に生かしたミミ付きの棚板。まっすぐに伸びるニュージーバイン。だからこそできる目立たない継ぎ目で、まるで一枚物のような美しい木目や上質感を生み出しています。

ご購入は木のDIYショップへ

<https://www.woodonediy.com/>

frémuno kabetsuke

# カベツケ

棚板奥行=250mm対応

ハシゴに板を渡せば棚になる、

そんなシンプルな発想が铸铁と無垢板で洗練され、

〈カベツケ〉としてカタチになりました。

壁面に圧迫感なく後付けでき、好きな雑貨をディスプレイすれば、

居心地のいい、くつろぎの空間が生まれます。



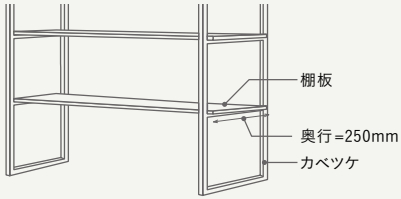

**スチールパイプ×無垢集成材の  
 シンプルな構造。**

ハシゴ状のフレーム全物を壁面に固定し、数枚の無垢集成材を渡して使う収納。フレームの全物は14mm角のスチールパイプ製で、すっきりとした印象を与えます。

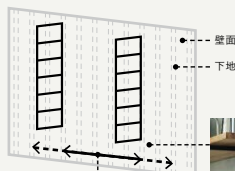
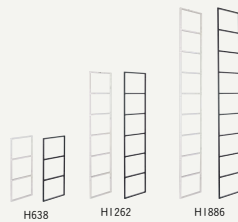

フレームの間隔は、壁面の下地に合わせ、1,200mm以内で調整できます。

棚板もフレームにしっかりと固定。

**フレームの固定位置は  
 下地に合わせて調整可能。**

フレーム全物は、下地のある壁面にビスで固定。下地の位置に合わせてスパンを調整できます。棚板も固定金具でフレームに留め付けるため、しっかりとした安定感を実現。オープン棚ならではの、飾るように並べる収納が楽しめます。



カベツケ

背の高い本棚にも、デスク上にコンパクトに設置する収納棚にも。シンプルなデザインだからスッキリとお部屋になじみます。

高さ:638mm・1,262mm・1,886mm  
 仕上げ色:ホワイト・ブラック  
 棚板奥行D250mm用

※固定方法は壁面にビス固定。  
 棚板の固定は棚板留め金具を使用。



棚板留め金具

**棚板留め金具**



**「カベツケ」**

カベツケ + 棚板 奥行:250mm対応 詳しくは P77・79 をご確認ください。

**カベツケ**

		サイズ	品番		価格
カベツケ	1入り	H638	ホワイト	MKATK06-1-W	¥4,800
			ブラック	MKATK06-1-K	
	H1,262	ホワイト	MKATK12-1-W	¥8,800	
		ブラック	MKATK12-1-K		
	H1,886	ホワイト	MKATK18-1-W	¥13,800	
		ブラック	MKATK18-1-K		
棚板留め金具	8入り	ホワイト	MKATKF-8-W	¥1,200	
		ブラック	MKATKF-8-K		

**棚板**

品番価格表は P77・79 をご確認ください。

ホワイト

ブラック

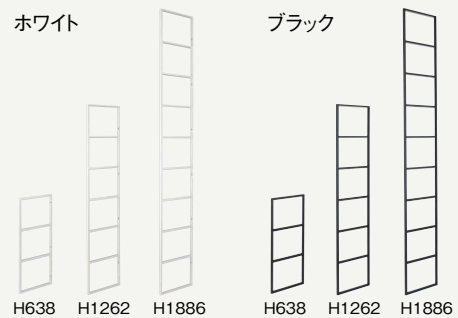

△-braket

# サンカクブラケット

棚板奥行=145,250,300mm 対応

キッチンや書斎、シューズクロークなど、  
どんな場所にも相性がいい(サンカクブラケット)。  
収納棚としてはもちろん、植物や小物を置くなど  
ちょっとしたアクセントに使うのもおすすめです。





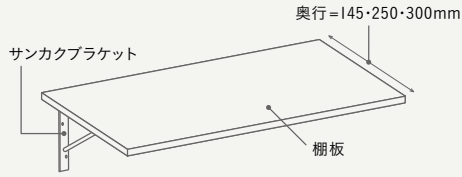

**カラーもサイズも2タイプご用意。**

奥行のサイズを2タイプご用意しているので、文庫本、食器、靴など幅広く収納できます。また、お部屋の雰囲気や樹種との組み合わせによって選べる2色をラインナップしています。



棚板奥行145mm用



棚板奥行250mm・300mm用

**「サンカクブラケット」**

サンカクブラケット + 棚板 奥行:145、250、300mm対応 詳しくは P77～82 をご確認ください。

サンカクブラケット

		サイズ	品番		価格
サンカク ブラケット	2入り	D250-D300用	ホワイト	MKBTS-2D-W	¥7,800
			ブラック	MKBTS-2D-K	
		D145用	ホワイト	MKBTS-2C-W	¥4,900
			ブラック	MKBTS-2C-K	



棚板 品番価格表は P77～82 をご確認ください。



haco  
■  
tana  
—  
kana

# タナモノ

無垢の木の表情を生かした、  
シンプルなデザインのタナモノ。  
お部屋の雰囲気に合わせて棚板を選べます。  
樹種を豊富にご用意しているので、  
お好みの収納を作ることができます。



## アイテム 一覧



### 棚板 / 糸面

樹種を豊富にご用意しているため、お部屋の雰囲気に合わせて選ぶことができます。また、サイズオーダーも可能なため、お好きな場所にレイアウトが可能です。

#### 対応樹種

##### ニュージーパイン®

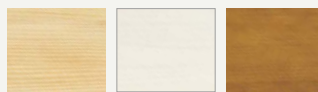

ナチュラル色      ホワイト色      ミディアムブラウン色

##### オーク

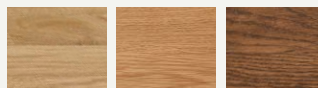

クリア塗装      NEW ミディアム色      NEW ダーク色

##### ウォールナット

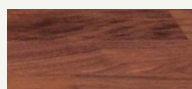

クリア塗装

##### メープル



クリア塗装



### 棚板 / 甲丸面

角が丸い甲丸面がお部屋をやさしい雰囲気にしてくれます。子供部屋やリビングなどにおすすめです。また、サイズオーダーも可能なため、お好きな場所にレイアウトが可能です。

#### 対応樹種

##### ニュージーパイン®

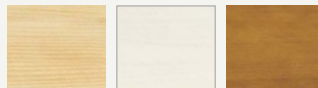

ナチュラル色      ホワイト色      ミディアムブラウン色



### ミミ付き棚板

無垢の木の味わいを生かしたミミ付き棚板には、お気に入りのアイテムを仕舞ってこだわりの空間を。

#### 対応樹種

##### ニュージーパイン®



ナチュラル色      無塗装



### 棚板 12mm

植林木の美しい質感を大切にこだわりの一本芯の棚板です。細かなピースをつないで1枚にした集成材とは異なり、一本芯タイプでは、まっすぐに伸びる美しい木質をお楽しみいただくことができます。

#### 対応樹種

##### ニュージーパイン®

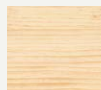

ナチュラル色

tanaita

# 棚板

奥行=145mm

奥行=250mm

奥行=300mm

奥行=450mm

無垢の木のあたたかさを感じるシンプルなデザインで、  
どんな空間にもじっくり馴染みます。  
サイズバリエーションも豊富に揃えているので、  
収納として使うことはもちろん、  
小物や観葉植物を飾るのもおすすめ。



## 4種の表情豊かな木目が映えるシンプルな棚板。

無垢の木の素材感を生かし、自然な木目の美しさをそのまま引き出したこだわりの棚板です。樹種それぞれの自然な風合いを楽しめ、お部屋にぬくもりを与えてくれます。

ニュージーパイン®

糸面

甲丸面

オーク

糸面

メープル

糸面

ウォールナット

糸面



ナチュラル

ホワイト

ミディアムブラウン



クリア塗装

NEW ミディアム

NEW ダーク

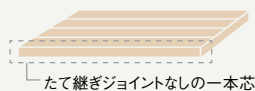

仕様:一本芯  
※厚み30mmはナチュラル色のみの対応です。



仕様:集成材



## カタチもサイズもバリエーション豊富。自由なレイアウトが楽しめる収納棚。



**奥行145mm**  
文庫本や小物・植物など並べて



**奥行250mm**  
カゴやタオル置きに  
ちょうどいいサイズ



**奥行300mm**  
絵本や雑誌・小物などを並べて



**奥行450mm**  
大きな箱なども  
ゆとりを持って収納

### 糸面

厚み:18mm…ニュージーパイン®  
20mm…オーク、メープル、ウォールナット  
30mm…ニュージーパイン®, オーク、ウォールナット



スッキリと角を落とした  
ベーシックな形状。

### 甲丸面

厚み:30mm  
樹種:ニュージーパイン®



お部屋をやさしい印象にしてくれる甲丸面。  
子供部屋との相性もぴったりです。



※サイズオーダーに対応しているため、お部屋に合わせてサイズを決めることが可能です。詳細はP79,80でご確認ください。

## 棚板ラインナップ

厚み	面形状・対応樹種	奥行 (mm)	長さ (mm)												組み合わせ推奨商品			
			300	450	600	750	900	1200	1350	1450	1500	1680	1820	2250		2400		
厚み18mm※ 厚み20mm※	糸面1C面 (4面取) ・ニュージーパイン® ・オーク・メープル ・ウォールナット	145	●	●	●	●	●	●	●	●	●	●	●	●	●	●	●	サンカクブラケット/フツウノ カベツケ/サンカクブラケット/フツウノ サンカクブラケット/フツウノ フツウノ ツムハコ オモイノ ツムハコ オモイノ
		250	●	●	●	●	●	●	●	●	●	●	●	●	●	●	●	
		300	●	●	●	●	●	●	●	●	●	●	●	●	●	●	●	
		450	—	—	●	●	●	●	●	●	●	●	●	—	●	●	●	
厚み30mm	甲丸面 (1~4面取) ・ニュージーパイン®	300	—	—	—	—	—	●	—	●	—	●	●	●	●	●	●	
		450	—	—	—	—	—	●	—	●	—	●	●	●	●	●	●	
	糸面1C面 (4面取) ・ニュージーパイン® ・オーク・ウォールナット	300	—	—	—	—	—	●	—	●	—	●	●	●	●	●	●	
		450	—	—	—	—	—	●	—	●	—	●	●	●	●	●	●	

※色アミは「カベツケ」の推奨長さとなります。 ※厚み18mmの場合はニュージーパイン®, 厚み20mmの場合はオーク・メープル・ウォールナットでの対応となります。

## ■金物組み合わせ推奨商品一覧



# 無垢の木の収納「棚板」品番価格一覧

## お部屋の雰囲気に合わせて、選べる断面形状。

角が丸く、優しい印象の甲丸面と、

すっきり角を落とした糸面をご用意。

樹種との組み合わせ次第で雰囲気が変わります。

お部屋のイメージに合わせてお選びください。

### 【厚み 18・20mm : 糸面】

ニュージーバイン®カラー記号 □=NL:ナチュラル色/WH:ホワイト色/MB:ミディアムブラウン色  
オークカラー記号 ■=B:クリア塗装/FM:ミディアム色/FD:ダーク色

奥行き	長さ	厚み 18mm			厚み 20mm				
		品番 ニュージーバイン®	価格	品番 オーク	品番 メープル	価格	品番 ウォールナット		価格
145mm	300mm	MTR0300D-C1I-□	¥1,000	MTF0300D-D1I-■	MTM0300D-D1I-B	¥2,000	MTO0300D-D1I-B	¥3,500	
	450mm	MTR0450D-C1I-□	¥1,400	MTF0450D-D1I-■	MTM0450D-D1I-B	¥2,500	MTO0450D-D1I-B	¥3,800	
	600mm	MTR0600D-C1I-□	¥1,800	MTF0600D-D1I-■	MTM0600D-D1I-B	¥3,400	MTO0600D-D1I-B	¥5,100	
	750mm	MTR0750D-C1I-□	¥2,200	MTF0750D-D1I-■	MTM0750D-D1I-B	¥4,200	MTO0750D-D1I-B	¥6,400	
	900mm	MTR0900D-C1I-□	¥2,700	MTF0900D-D1I-■	MTM0900D-D1I-B	¥5,000	MTO0900D-D1I-B	¥7,600	
	1,200mm	MTR1200D-C1I-□	¥3,700	MTF1200D-D1I-■	MTM1200D-D1I-B	¥6,700	MTO1200D-D1I-B	¥10,200	
	1,350mm	MTR1350D-C1I-□	¥3,900	MTF1350D-D1I-■	MTM1350D-D1I-B	¥7,700	MTO1350D-D1I-B	¥12,000	
	1,450mm	MTR1450D-C1I-□	¥4,400	MTF1450D-D1I-■	MTM1450D-D1I-B	¥8,500	MTO1450D-D1I-B	¥13,000	
	1,500mm	MTR1500D-C1I-□	¥5,000	MTF1500D-D1I-■	MTM1500D-D1I-B	¥8,800	MTO1500D-D1I-B	¥14,000	
	1,680mm	MTR1680D-C1I-□	¥5,500	MTF1680D-D1I-■	MTM1680D-D1I-B	¥9,800	MTO1680D-D1I-B	¥15,000	
	1,820mm	MTR1820D-C1I-□	¥6,500	MTF1820D-D1I-■	MTM1820D-D1I-B	¥10,800	MTO1820D-D1I-B	¥17,000	
	2,400mm	MTR2400D-C1I-□	¥8,500	MTF2400D-D1I-■	MTM2400D-D1I-B	¥14,800	MTO2400D-D1I-B	¥23,000	
250mm	300mm	MTR0300H-C1I-□	¥1,500	MTF0300H-D1I-■	MTM0300H-D1I-B	¥3,500	MTO0300H-D1I-B	¥5,800	
	450mm	MTR0450H-C1I-□	¥1,900	MTF0450H-D1I-■	MTM0450H-D1I-B	¥4,000	MTO0450H-D1I-B	¥6,200	
	600mm	MTR0600H-C1I-□	¥2,500	MTF0600H-D1I-■	MTM0600H-D1I-B	¥5,300	MTO0600H-D1I-B	¥8,200	
	750mm	MTR0750H-C1I-□	¥3,200	MTF0750H-D1I-■	MTM0750H-D1I-B	¥6,600	MTO0750H-D1I-B	¥10,200	
	900mm	MTR0900H-C1I-□	¥3,800	MTF0900H-D1I-■	MTM0900H-D1I-B	¥7,900	MTO0900H-D1I-B	¥12,300	
	1,200mm	MTR1200H-C1I-□	¥5,800	MTF1200H-D1I-■	MTM1200H-D1I-B	¥11,700	MTO1200H-D1I-B	¥17,000	
	1,350mm	MTR1350H-C1I-□	¥6,500	MTF1350H-D1I-■	MTM1350H-D1I-B	¥13,500	MTO1350H-D1I-B	¥18,000	
	1,450mm	MTR1450H-C1I-□	¥7,000	MTF1450H-D1I-■	MTM1450H-D1I-B	¥14,200	MTO1450H-D1I-B	¥20,500	
	1,500mm	MTR1500H-C1I-□	¥7,500	MTF1500H-D1I-■	MTM1500H-D1I-B	¥15,000	MTO1500H-D1I-B	¥22,000	
	1,680mm	MTR1680H-C1I-□	¥8,500	MTF1680H-D1I-■	MTM1680H-D1I-B	¥16,800	MTO1680H-D1I-B	¥24,000	
	1,820mm	MTR1820H-C1I-□	¥8,800	MTF1820H-D1I-■	MTM1820H-D1I-B	¥17,800	MTO1820H-D1I-B	¥25,800	
	2,250mm	MTR2250H-C1I-□	¥10,800	MTF2250H-D1I-■	MTM2250H-D1I-B	¥20,800	MTO2250H-D1I-B	¥30,800	
2,400mm	MTR2400H-C1I-□	¥11,800	MTF2400H-D1I-■	MTM2400H-D1I-B	¥22,800	MTO2400H-D1I-B	¥33,800		
300mm	300mm	MTR0300I-C1I-□	¥1,900	MTF0300I-D1I-■	MTM0300I-D1I-B	¥4,500	MTO0300I-D1I-B	¥6,500	
	450mm	MTR0450I-C1I-□	¥2,800	MTF0450I-D1I-■	MTM0450I-D1I-B	¥5,100	MTO0450I-D1I-B	¥7,700	
	600mm	MTR0600I-C1I-□	¥3,800	MTF0600I-D1I-■	MTM0600I-D1I-B	¥6,800	MTO0600I-D1I-B	¥10,300	
	750mm	MTR0750I-C1I-□	¥4,100	MTF0750I-D1I-■	MTM0750I-D1I-B	¥7,500	MTO0750I-D1I-B	¥12,200	
	900mm	MTR0900I-C1I-□	¥4,700	MTF0900I-D1I-■	MTM0900I-D1I-B	¥9,100	MTO0900I-D1I-B	¥14,700	
	1,200mm	MTR1200I-C1I-□	¥6,300	MTF1200I-D1I-■	MTM1200I-D1I-B	¥12,200	MTO1200I-D1I-B	¥19,500	
	1,350mm	MTR1350I-C1I-□	¥7,100	MTF1350I-D1I-■	MTM1350I-D1I-B	¥13,700	MTO1350I-D1I-B	¥22,000	
	1,450mm	MTR1450I-C1I-□	¥7,600	MTF1450I-D1I-■	MTM1450I-D1I-B	¥14,700	MTO1450I-D1I-B	¥23,600	
	1,500mm	MTR1500I-C1I-□	¥8,500	MTF1500I-D1I-■	MTM1500I-D1I-B	¥16,500	MTO1500I-D1I-B	¥25,000	
	1,680mm	MTR1680I-C1I-□	¥9,500	MTF1680I-D1I-■	MTM1680I-D1I-B	¥17,500	MTO1680I-D1I-B	¥28,000	
	1,820mm	MTR1820I-C1I-□	¥10,700	MTF1820I-D1I-■	MTM1820I-D1I-B	¥20,200	MTO1820I-D1I-B	¥31,300	
	2,250mm	MTR2250I-C1I-□	¥13,500	MTF2250I-D1I-■	MTM2250I-D1I-B	¥24,700	MTO2250I-D1I-B	¥38,300	
2,400mm	MTR2400I-C1I-□	¥14,900	MTF2400I-D1I-■	MTM2400I-D1I-B	¥26,700	MTO2400I-D1I-B	¥41,300		
450mm	600mm	MTR0600N-C1I-□	¥5,500	MTF0600N-D1I-■	MTM0600N-D1I-B	¥8,800	MTO0600N-D1I-B	¥14,800	
	750mm	MTR0750N-C1I-□	¥6,800	MTF0750N-D1I-■	MTM0750N-D1I-B	¥10,800	MTO0750N-D1I-B	¥19,800	
	900mm	MTR0900N-C1I-□	¥7,300	MTF0900N-D1I-■	MTM0900N-D1I-B	¥13,800	MTO0900N-D1I-B	¥22,100	
	1,200mm	MTR1200N-C1I-□	¥9,000	MTF1200N-D1I-■	MTM1200N-D1I-B	¥16,800	MTO1200N-D1I-B	¥29,000	
	1,350mm	MTR1350N-C1I-□	¥10,000	MTF1350N-D1I-■	MTM1350N-D1I-B	¥18,800	MTO1350N-D1I-B	¥33,000	
	1,450mm	MTR1450N-C1I-□	¥11,700	MTF1450N-D1I-■	MTM1450N-D1I-B	¥22,100	MTO1450N-D1I-B	¥35,600	
	1,500mm	MTR1500N-C1I-□	¥12,500	MTF1500N-D1I-■	MTM1500N-D1I-B	¥23,800	MTO1500N-D1I-B	¥38,000	
	1,680mm	MTR1680N-C1I-□	¥15,000	MTF1680N-D1I-■	MTM1680N-D1I-B	¥25,800	MTO1680N-D1I-B	¥42,000	
	1,820mm	MTR1820N-C1I-□	¥17,400	MTF1820N-D1I-■	MTM1820N-D1I-B	¥29,500	MTO1820N-D1I-B	¥46,200	
	2,400mm	MTR2400N-C1I-□	¥23,200	MTF2400N-D1I-■	MTM2400N-D1I-B	¥38,900	MTO2400N-D1I-B	¥60,900	

【厚み30mm：甲丸面／糸面】

ニュージーバイン®カラー記号 □=NL:ナチュラル色/WH:ホワイト色/MB:ミディアムブラウン色  
オークカラー記号 ■=B:クリア塗装/FM:ミディアム色/FD:ダーク色

面形状	仕上げ面数	長さ	奥行き300mm			奥行き450mm			
			品番／価格			品番／価格			
			ニュージーバイン®	オーク	ウォールナット	ニュージーバイン®	オーク	ウォールナット	
甲丸面	1 前面取	手前	1,200mm	MTR1200I-G1B-□ ¥17,800	-	-	MTR1200N-G1B-□ ¥25,300	-	-
			1,450mm	MTR1450I-G1B-□ ¥20,600	-	-	MTR1450N-G1B-□ ¥30,400	-	-
			1,680mm	MTR1680I-G1B-□ ¥23,700	-	-	MTR1680N-G1B-□ ¥35,200	-	-
			1,820mm	MTR1820I-G1B-□ ¥25,600	-	-	MTR1820N-G1B-□ ¥37,900	-	-
			2,250mm	MTR2250I-G1B-□ ¥31,400	-	-	MTR2250N-G1B-□ ¥46,600	-	-
			2,400mm	MTR2400I-G1B-□ ¥46,000	-	-	MTR2400N-G1B-□ ¥49,600	-	-
	2 前面取	(R) 右側30R	1,200mm	MTR1200I-GRB-□ ¥18,800	-	-	MTR1200N-GRB-□ ¥26,300	-	-
			1,450mm	MTR1450I-GRB-□ ¥21,600	-	-	MTR1450N-GRB-□ ¥31,400	-	-
			1,680mm	MTR1680I-GRB-□ ¥24,700	-	-	MTR1680N-GRB-□ ¥36,200	-	-
			1,820mm	MTR1820I-GRB-□ ¥26,600	-	-	MTR1820N-GRB-□ ¥38,900	-	-
			2,250mm	MTR2250I-GRB-□ ¥32,400	-	-	MTR2250N-GRB-□ ¥47,600	-	-
			2,400mm	MTR2400I-GRB-□ ¥47,000	-	-	MTR2400N-GRB-□ ¥50,600	-	-
		(L) 左側30R	1,200mm	MTR1200I-GLB-□ ¥18,800	-	-	MTR1200N-GLB-□ ¥26,300	-	-
			1,450mm	MTR1450I-GLB-□ ¥21,600	-	-	MTR1450N-GLB-□ ¥31,400	-	-
			1,680mm	MTR1680I-GLB-□ ¥24,700	-	-	MTR1680N-GLB-□ ¥36,200	-	-
			1,820mm	MTR1820I-GLB-□ ¥26,600	-	-	MTR1820N-GLB-□ ¥38,900	-	-
			2,250mm	MTR2250I-GLB-□ ¥32,400	-	-	MTR2250N-GLB-□ ¥47,600	-	-
			2,400mm	MTR2400I-GLB-□ ¥47,000	-	-	MTR2400N-GLB-□ ¥50,600	-	-
	3 前面取	短手2面 長手1面 両側30R	1,200mm	MTR1200I-GMB-□ ¥19,800	-	-	MTR1200N-GMB-□ ¥27,300	-	-
			1,450mm	MTR1450I-GMB-□ ¥22,600	-	-	MTR1450N-GMB-□ ¥32,400	-	-
			1,680mm	MTR1680I-GMB-□ ¥25,700	-	-	MTR1680N-GMB-□ ¥37,200	-	-
			1,820mm	MTR1820I-GMB-□ ¥27,600	-	-	MTR1820N-GMB-□ ¥39,900	-	-
			2,250mm	MTR2250I-GMB-□ ¥33,400	-	-	MTR2250N-GMB-□ ¥48,600	-	-
			2,400mm	MTR2400I-GMB-□ ¥48,000	-	-	MTR2400N-GMB-□ ¥51,600	-	-
4 前面取	4方30R	1,200mm	MTR1200I-G4B-□ ¥20,800	-	-	MTR1200N-G4B-□ ¥28,300	-	-	
		1,450mm	MTR1450I-G4B-□ ¥23,600	-	-	MTR1450N-G4B-□ ¥33,400	-	-	
		1,680mm	MTR1680I-G4B-□ ¥26,700	-	-	MTR1680N-G4B-□ ¥38,200	-	-	
		1,820mm	MTR1820I-G4B-□ ¥28,600	-	-	MTR1820N-G4B-□ ¥40,900	-	-	
		2,250mm	MTR2250I-G4B-□ ¥34,400	-	-	MTR2250N-G4B-□ ¥49,600	-	-	
		2,400mm	MTR2400I-G4B-□ ¥49,000	-	-	MTR2400N-G4B-□ ¥52,600	-	-	
糸面 1C面	4 前面取	1,200mm	MTR1200I-G4I-□ ¥16,800	MTF1200I-G4I-■ ¥19,800	MTO1200I-G4I-B ¥37,800	MTR1200N-G4I-□ ¥24,300	MTF1200N-G4I-■ ¥29,200	MTO1200N-G4I-B ¥56,800	
		1,450mm	MTR1450I-G4I-□ ¥19,600	MTF1450I-G4I-■ ¥23,500	MTO1450I-G4I-B ¥45,800	MTR1450N-G4I-□ ¥29,400	MTF1450N-G4I-■ ¥35,300	MTO1450N-G4I-B ¥68,800	
		1,680mm	MTR1680I-G4I-□ ¥22,700	MTF1680I-G4I-■ ¥27,300	MTO1680I-G4I-B ¥53,800	MTR1680N-G4I-□ ¥34,200	MTF1680N-G4I-■ ¥40,900	MTO1680N-G4I-B ¥81,800	
		1,820mm	MTR1820I-G4I-□ ¥24,600	MTF1820I-G4I-■ ¥29,500	MTO1820I-G4I-B ¥57,800	MTR1820N-G4I-□ ¥36,900	MTF1820N-G4I-■ ¥44,300	MTO1820N-G4I-B ¥86,800	
		2,250mm	MTR2250I-G4I-□ ¥30,400	MTF2250I-G4I-■ ¥36,500	MTO2250I-G4I-B ¥74,800	MTR2250N-G4I-□ ¥45,600	MTF2250N-G4I-■ ¥54,700	MTO2250N-G4I-B ¥112,800	
		2,400mm	MTR2400I-G4I-□ ¥32,400	MTF2400I-G4I-■ ¥38,900	MTO2400I-G4I-B ¥79,800	MTR2400N-G4I-□ ¥48,600	MTF2400N-G4I-■ ¥58,300	MTO2400N-G4I-B ¥128,000	

※ニュージーバイン®…ウッドワンがニュージーランドで計画的に植林、育林したラジアータパインの登録商標です。 ※上記の価格は税抜価格です。表示価格に組み立て費、工事費、配送費は含んでおりません。

# 無垢の木の収納「棚板」長さ・奥行サイズオーダー価格

※長さ、奥行、もしくは両方をオーダーされた場合に以下の価格が適用されます。

## 【納期】

- ・ニュージーパイン®/オーク/メープル…… 受注5日出荷
- ・ウォールナット …………… 受注10日出荷

## 【厚み18・20mm：糸面 】

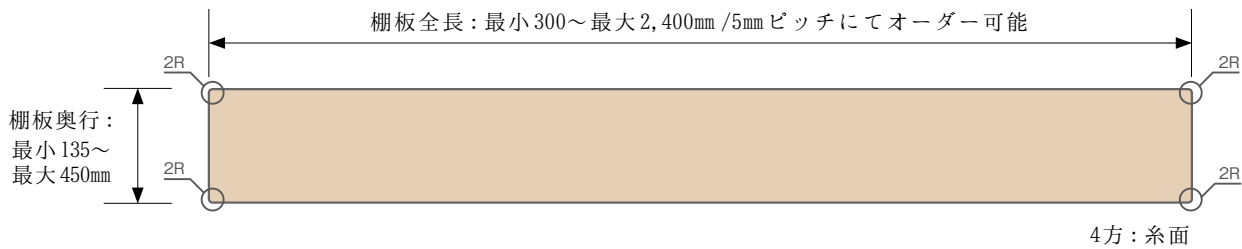

### ニュージーパイン®

厚み (mm)	奥行 (mm)	長さ (mm)											
		300~445 ※1)	450~595	600~745	750~895	900~1100	1105~1195	1200~1445	1450~1650	1655~1815	1820~2000	2005~2200	2205~2400
18	135~145	¥1,600	¥2,000	¥2,400	¥2,900	¥3,200	¥4,000	¥4,600	¥6,200	¥6,700	¥8,400	¥8,500	¥8,700
	150~250	¥2,400	¥3,000	¥3,600	¥4,350	¥4,800	¥6,000	¥6,900	¥9,300	¥10,050	¥12,600	¥12,750	¥13,050
	255~300	¥3,000	¥4,000	¥4,600	¥5,600	¥6,200	¥7,800	¥9,000	¥12,200	¥13,200	¥16,600	¥16,800	¥17,200
	305~450	—	¥5,900	¥7,000	¥8,300	¥9,400	¥11,800	¥13,600	¥18,400	¥19,900	¥25,000	¥25,300	¥25,900

※1：奥行450mmのみ長さ300～450mmの対応はありません。

※2：奥行145・450mmのみ長さ2,205～2,395mmの対応となります。

### オーク・メープル

厚み (mm)	奥行 (mm)	長さ (mm)											
		300~445 ※1)	450~595	600~745	750~895	900~1100	1105~1195	1200~1445	1450~1650	1655~1815	1820~2000	2005~2200	2205~2400
20	135~145	¥2,700	¥3,600	¥4,400	¥5,200	¥6,000	¥6,900	¥8,700	¥10,000	¥11,000	¥13,200	¥13,700	¥15,000
	150~250	¥4,050	¥5,400	¥6,600	¥7,800	¥9,000	¥10,350	¥13,050	¥15,000	¥16,500	¥19,800	¥20,550	¥22,500
	255~300	¥5,200	¥7,000	¥8,600	¥10,200	¥11,800	¥13,600	¥17,200	¥19,800	¥21,800	¥26,200	¥27,200	¥29,800
	305~450	—	¥10,400	¥12,800	¥15,200	¥17,600	¥20,300	¥25,700	¥29,600	¥32,600	¥39,200	¥40,700	¥41,600

※1：奥行450mmのみ長さ300～450mmの対応はありません。

※2：奥行145・450mmのみ長さ2,205～2,395mmの対応となります。

### ウォールナット

厚み (mm)	奥行 (mm)	長さ (mm)											
		300~445 ※1)	450~595	600~745	750~895	900~1100	1105~1195	1200~1445	1450~1650	1655~1815	1820~2000	2005~2200	2205~2400
20	135~145	¥4,000	¥5,300	¥6,600	¥7,800	¥9,000	¥10,400	¥13,200	¥15,200	¥17,200	¥20,200	¥21,700	¥23,200
	150~250	¥6,000	¥7,950	¥9,900	¥11,700	¥13,500	¥15,600	¥19,800	¥22,800	¥25,800	¥30,300	¥32,550	¥34,800
	255~300	¥8,400	¥11,000	¥13,000	¥15,400	¥17,800	¥20,600	¥26,200	¥30,200	¥34,200	¥40,200	¥43,200	¥46,200
	305~450	—	¥16,400	¥20,400	¥23,000	¥27,000	¥30,800	¥38,200	¥45,200	¥49,200	¥60,200	¥64,700	¥67,200

※1：奥行450mmのみ長さ300～450mmの対応はありません。

※2：奥行145・450mmのみ長さ2,205～2,395mmの対応となります。



【厚み30mm：糸面 】

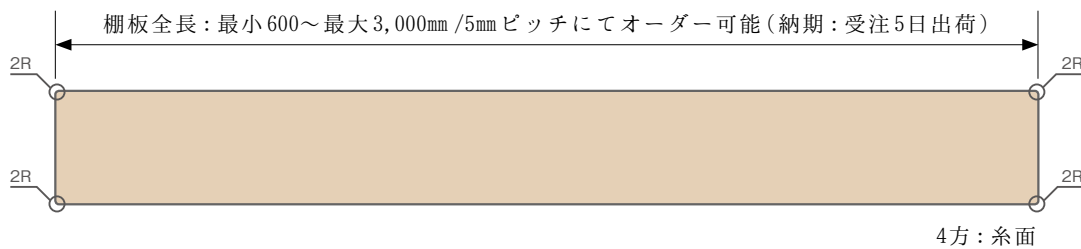

ニュージープイン®

厚み (mm)	奥行 (mm)	面取	長さ (mm)										
			600~800	805~980	985~1,195	1,205~1,445 1,455~1,480	1,485~1,675 1,685~1,800	1,805~1,815 1,825~2,000	2,005~2,200	2,205~2,245 2,255~2,395	2,405~2,600	2,605~2,800	2,805~3,000
30	300	4面	¥12,000	¥16,000	¥20,000	¥24,000	¥30,000	¥32,000	¥38,000	¥44,000	¥45,000	¥47,000	¥48,000
	450	4面	¥18,000	¥24,000	¥30,000	¥36,000	¥45,000	¥48,000	¥57,000	¥66,000	¥67,500	¥70,500	¥72,000

オーク

厚み (mm)	奥行 (mm)	面取	長さ (mm)										
			600~800	805~980	985~1,195	1,205~1,445 1,455~1,480	1,485~1,675 1,685~1,800	1,805~1,815 1,825~2,000	2,005~2,200	2,205~2,245 2,255~2,395	2,405~2,600	2,605~2,800	2,805~3,000
30	300	4面	¥14,400	¥19,200	¥24,000	¥28,800	¥36,000	¥38,400	¥45,600	¥52,800	¥54,000	¥56,400	¥57,600
	450	4面	¥20,160	¥26,880	¥33,600	¥40,320	¥50,400	¥53,760	¥63,840	¥73,920	¥75,600	¥78,960	¥80,640

【厚み30mm：甲丸面 】

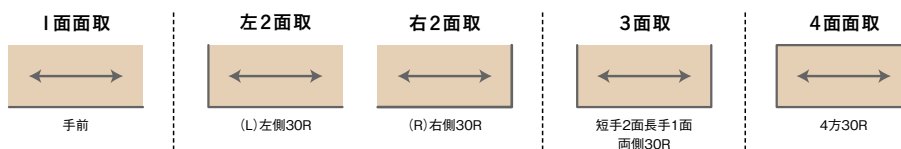

ニュージープイン®

厚み (mm)	奥行 (mm)	面取	長さ (mm)										
			600~800	805~980	985~1,195	1,205~1,445 1,455~1,480	1,485~1,675 1,685~1,800	1,805~1,815 1,825~2,000	2,005~2,200	2,205~2,245 2,255~2,395	2,405~2,600	2,605~2,800	2,805~3,000
30	300	1面	¥12,000	¥16,000	¥20,000	¥24,000	¥30,000	¥32,000	¥38,000	¥44,000	¥45,000	¥47,000	¥48,000
		2面	¥14,000	¥18,000	¥22,000	¥26,000	¥32,000	¥34,000	¥40,000	¥46,000	¥47,000	¥49,000	¥50,000
		3面	¥15,000	¥19,000	¥23,000	¥27,000	¥33,000	¥35,000	¥41,000	¥47,000	¥48,000	¥50,000	¥51,000
		4面	¥16,000	¥20,000	¥24,000	¥28,000	¥34,000	¥36,000	¥42,000	¥48,000	¥49,000	¥51,000	¥52,000
	450	1面	¥18,000	¥24,000	¥30,000	¥36,000	¥45,000	¥48,000	¥57,000	¥66,000	¥67,500	¥70,500	¥72,000
		2面	¥20,000	¥26,000	¥32,000	¥38,000	¥47,000	¥50,000	¥59,000	¥68,000	¥69,500	¥72,500	¥74,000
		3面	¥21,000	¥27,000	¥33,000	¥39,000	¥48,000	¥51,000	¥60,000	¥69,000	¥70,500	¥73,500	¥75,000
		4面	¥22,000	¥28,000	¥34,000	¥40,000	¥49,000	¥52,000	¥61,000	¥70,000	¥71,500	¥74,500	¥76,000

オーク

※オークの棚板 [厚み30mm：甲丸面] はサイズオーダーのみで対応しております。

厚み (mm)	奥行 (mm)	面取	長さ (mm)										
			600~800	805~980	985~1,200	1,205~1,480	1,485~1,800	1,805~2,000	2,005~2,200	2,205~2,400	2,405~2,600	2,605~2,800	2,805~3,000
30	300	1面	¥17,400	¥22,200	¥27,000	¥31,800	¥39,000	¥41,400	¥48,600	¥55,800	¥57,000	¥59,400	¥60,600
		2面	¥19,400	¥24,200	¥29,000	¥33,800	¥41,000	¥43,400	¥50,600	¥57,800	¥59,000	¥61,400	¥62,600
		3面	¥20,400	¥25,200	¥30,000	¥34,800	¥42,000	¥44,400	¥51,600	¥58,800	¥60,000	¥62,400	¥63,600
		4面	¥21,400	¥26,200	¥31,000	¥35,800	¥43,000	¥45,400	¥52,600	¥59,800	¥61,000	¥63,400	¥64,600
	450	1面	¥23,160	¥29,880	¥36,600	¥43,320	¥53,400	¥56,760	¥66,840	¥76,920	¥78,600	¥81,960	¥83,640
		2面	¥25,160	¥31,880	¥38,600	¥45,320	¥55,400	¥58,760	¥68,840	¥78,920	¥80,600	¥83,960	¥85,640
		3面	¥26,160	¥32,880	¥39,600	¥46,320	¥56,400	¥59,760	¥69,840	¥79,920	¥81,600	¥84,960	¥86,640
		4面	¥27,160	¥33,880	¥40,600	¥47,320	¥57,400	¥60,760	¥70,840	¥80,920	¥82,600	¥85,960	¥87,640

※ニュージープイン®…ウッドワンがニュージープランドで計画的に植林、育林したラジアータパインの登録商標です。 ※上記の価格は税抜価格です。表示価格に組み立て費、工事費、配送費は含んでおりません。

mimitsuki-tanaita

# ミミ付き棚板

奥行=300mm

奥行=450mm

木の自然なラインを生かした、ミミ付き棚板。  
無垢ならではの味わいを最大限に表現した棚板は、  
空間に奥行きをもたらします。



## 無垢の木の風合いを形状にも生かした ミミ付き棚板です。

木の味わいを最大限に生かしたミミ付きの棚板。  
まっすぐに伸びるニュージーパイン®。だからこそできる  
目立たない継ぎ目で、まるで1枚物のような  
美しい木目や上質感を生み出しています。

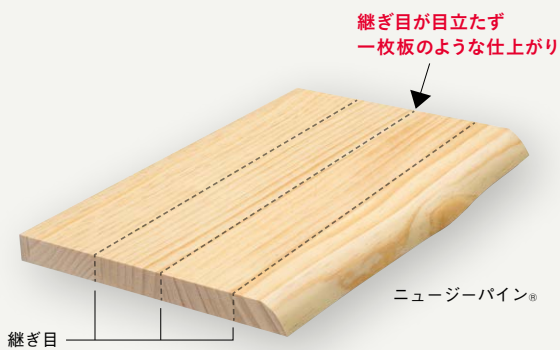

長さ方向は一本芯の横ハギ集成材、  
ピース幅はランダムになります。

## 木の形状を生かした自然なライン。

1枚1枚ミミ部分の形状は異なるため、自然な木の風合いを味わえます。  
※長さ方向は一本芯の横ハギ集成材になります。ピース幅はランダムになります。



## 自由なレイアウトが 楽しめる収納棚。

シンプルだから、あらゆる場所に  
設置しやすい「見せる収納棚」。  
サイズバリエーションも豊富で、  
置きたいモノに合わせて  
お選びいただけます。

絵本や雑誌・小物などを並べて▶



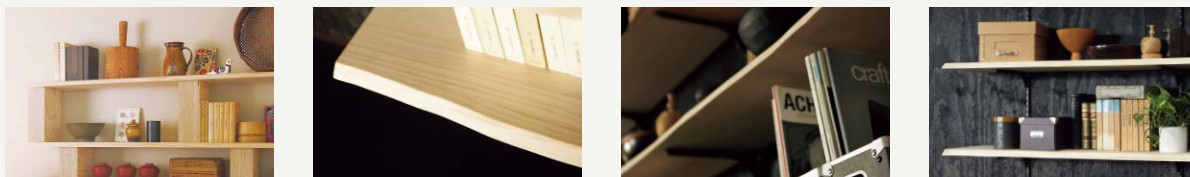

無垢の木の収納 [ ミミ付き棚板 ] 品番価格一覧

奥行き	厚み	長さ	ニュージーバイン®: ナチュラル色		ニュージーバイン®: 無塗装	
			品番	価格	品番	価格
300mm 最小260mm 最大310mm	24mm	900mm	MTR0900I-E1M-NL	¥7,500	MTR0900I-E1M-A	¥5,500
		1,450mm	MTR1450I-E1M-NL	¥12,300	MTR1450I-E1M-A	¥9,300
		1,820mm	MTR1820I-E1M-NL	¥17,800	MTR1820I-E1M-A	¥13,800
		2,400mm	MTR2400I-E1M-NL	¥23,500	MTR2400I-E1M-A	¥18,200
450mm 最小410mm 最大460mm	24mm	900mm	MTR0900N-E1M-NL	¥10,800	MTR0900N-E1M-A	¥8,800
		1,450mm	MTR1450N-E1M-NL	¥17,800	MTR1450N-E1M-A	¥13,800
		1,820mm	MTR1820N-E1M-NL	¥25,800	MTR1820N-E1M-A	¥20,800
		2,400mm	MTR2400N-E1M-NL	¥34,000	MTR2400N-E1M-A	¥27,500

無垢の風合いをそのままに。

木の自然な色を生かした2種類のカラー。



ナチュラル色



無塗装

tanaita

棚板

厚み=12mm

細かなピースをつないで1枚にした集成材とは異なり、一本芯タイプでは、まっすぐに伸びる美しい木質をお楽しみいただくことができます。



植林木の美しい質感を大切にしたいこだわりの一本芯の棚板です。

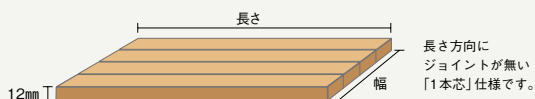

コーナー部分4箇所は柔らかなR面

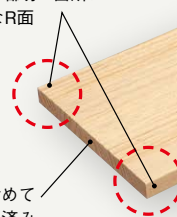

ニュージーバイン®

木口を含めて全面塗装済み。  
(表裏がありますのでご注意ください。)

※カラーはナチュラル色 (NL) のみになります。

無垢の木の収納 [ 棚板 ] 品番価格一覧

厚み	幅	長さ	5枚入り		3枚入り		1枚入り	
			品番	価格	品番	価格	品番	価格
12mm	300mm	450mm	MTR0450I-A45-NL	¥7,800	MTR0450I-A43-NL	¥4,700	MTR0450I-A41-NL	¥1,600
		600mm	MTR0600I-A45-NL	¥10,800	MTR0600I-A43-NL	¥6,500	MTR0600I-A41-NL	¥2,200
		900mm	MTR0900I-A45-NL	¥15,800	MTR0900I-A43-NL	¥9,500	MTR0900I-A41-NL	¥3,200
	450mm	450mm	MTR0450N-A45-NL	¥12,300	MTR0450N-A43-NL	¥7,400	MTR0450N-A41-NL	¥2,500
		600mm	MTR0600N-A45-NL	¥16,300	MTR0600N-A43-NL	¥9,800	MTR0600N-A41-NL	¥3,300
		900mm	MTR0900N-A45-NL	¥24,300	MTR0900N-A43-NL	¥14,600	MTR0900N-A41-NL	¥4,900

haco



tana



kana



# ハコモノ

hacomonono

収納物や量に合わせて自由に組み合わせられる、  
無垢材の表情が魅力のハコモノ。  
これまでのアッパーキャビネット、ベースキャビネットに加えて  
ミドルキャビネットが新登場。  
お気に入りの空間に、ご家族が思い描く収納を  
作り上げてください。

## 各部名称

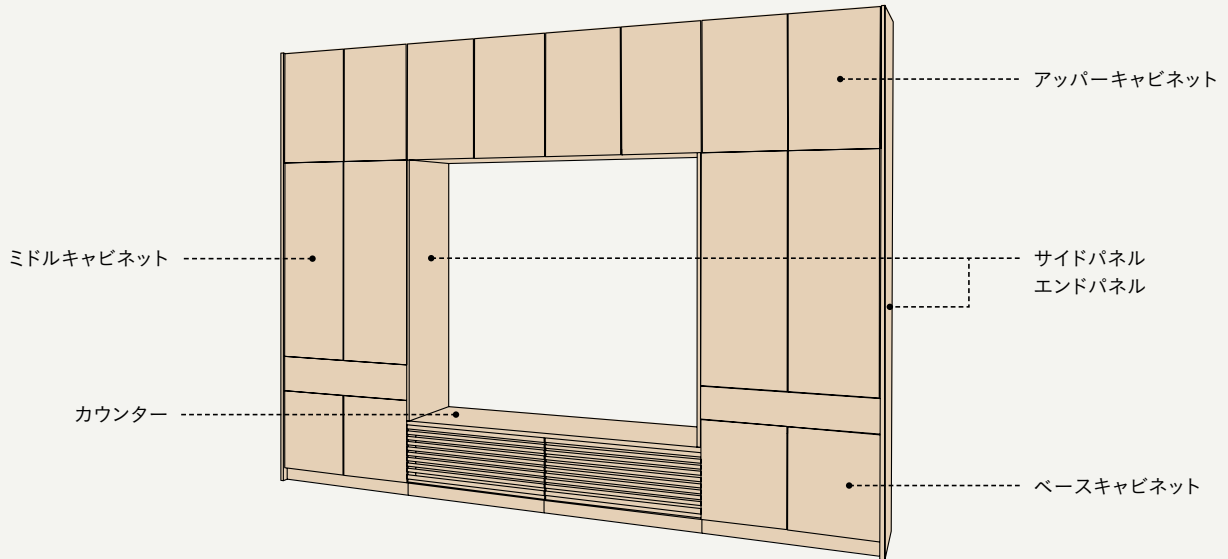

## 扉・キャビネット

	ニュージーパイン®				メープル	オーク			ウォールナット
	ナチュラル色	ホワイト色	アイボリー色	ミディアムブラウン色	クリア塗装	クリア塗装	NEW ミディアム色	NEW ダーク色	クリア塗装
フラットタイプ	[NZ20]				[MP50]	[OK50]			[WN80]
落し込み枠組 フラットタイプ	[NZ30]				[MP50]	[OK50]			[WN80]
ガラス扉 ＜クリアガラス＞	[NZ30]				[MP50]	[OK50]			[WN80]
スリット扉	[NZスリット]				[MPスリット]	[OKスリット]			[WNスリット]

キャビネット カラー	ホワイト色 (オレフィンシート貼り)	ホワイト色 (オレフィンシート貼り)	ダークグレー色 (オレフィンシート貼り)	ダークグレー色 (オレフィンシート貼り)

## 取手

[J型] 掘込み取手 ※NZ20のみ対応	[S型] ステンレスつまみ ¥1,500	[H型] 磁器つまみ ¥480	[GU型] アルミつまみ (白) ¥1,500	[PA型] アルミつまみ (黒) ¥1,500	[N型] アイアンつまみ ¥3,700

※取手穴加工無しキャビネットと  
組み合わせてください

[BR型] ステンレス取手 1個につき +¥1,800	プッシュラッチ 扉1枚につき +¥1,200

※ニュージーパイン®ウッドワンがニュージーランドで計画的に植林、育林したラジアータパインの登録商標です。 ※上記の価格は税抜価格です。表示価格に組み立て費、工事費、配送費は含んでおりません。  
 ※ハコモノについては取扱・取付説明書は商品には同梱されておりません。別途、品番:MCP001 ¥300を手配ください。

## キャビネット・扉アイテム 一覧

ベースキャビネット (D450)		H=300			H=370			H=670			H=820		
FL ▽		サイドパネル (厚み20mm)											
		1段引出し	開き扉	フラップダウン	1段引出し	開き扉	フラップダウン	3段引出し	1段引出し+開き扉	開き扉	4段引出し	1段引出し+開き扉	開き扉
取手 穴加工 有・無	NZ20 (J取手)												
	NZ20												
	NZ30/OK50/ MP50/WN80 (框扉)												
プッシュ ラッチ 専用	NZ30/OK50/ MP50/WN80 (ガラス扉)												
	NZ/OK/ MP/WN (スリット扉)												

■ プッシュオープン扉に対応しています。 ■ プッシュオープン扉のみの対応になります。 ■ 5mm単位で開口(W)サイズオーダー対応します。最小155~最大895mm。 框扉は最小230mm。225mm以下の扉はフラット扉/広葉樹は集成材(縦継ぎあり)になります。ガラス扉は対応していません。

## 組み合わせのポイント

取手の無いスッキリした仕上がりになります。

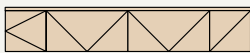

プッシュラッチと取手穴加工無しを組み合わせることで取手の無いスッキリした仕上がりになります。

扉ラインが揃います。

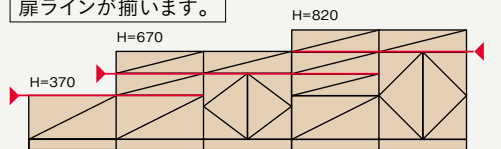

H=370, H=670, H=820キャビネットの扉ラインが揃います。

エンドパネルはカットすることでいろいろな高さに対応します。

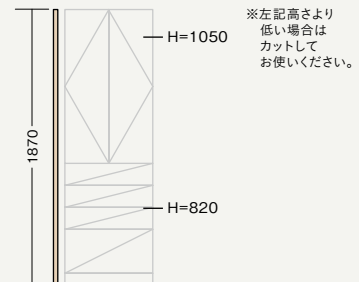

均等な扉割ができます。(H=2320)

取手対応の場合

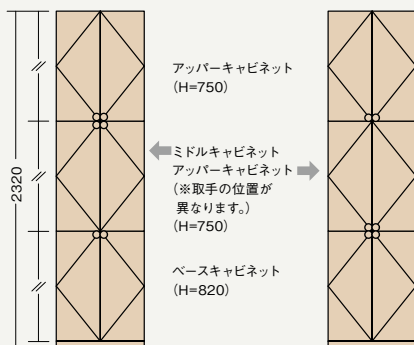

プッシュラッチ対応の場合 NZ20 (J取手)

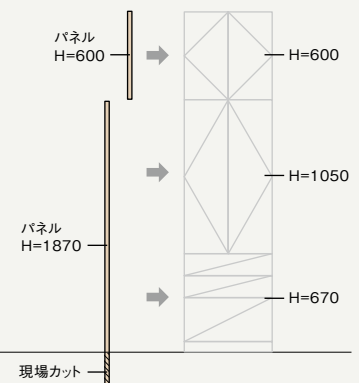
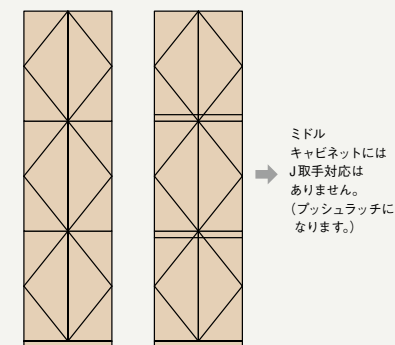

ミドルキャビネット (D450)			アッパーキャビネット (D450)					(D300)	カウンター下薄引出し (D300)	すべてのキャビネットに使用可能なエンドパネル (厚み20mm)	
<p>エンドパネル (厚み20mm)</p> <p>H=750   H=900   H=1050</p>			<p>エンドパネル (厚み20mm)</p> <p>H=600   H=750   H=900   H=600   H=350</p>					<p>H=70</p>	<p>1870</p>		
開き扉	開き扉	開き扉	開き扉	開き扉	開き扉	開き扉	開き扉	フラップアップ	1段引出し		
									NZ	フラット扉のみ対応	
									OK MP WN	フラット扉のみ対応	

### 納まり部材

天井幕板 兼 フィラー  
サイズ: 2350×(100 | 200 | 300)×20mm

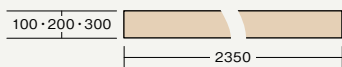

#### 天井との納まり

○天井幕板をカットして使う

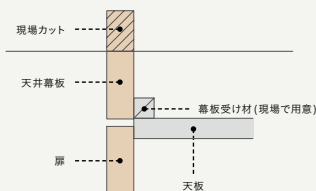

#### 壁との納まり

○フィラーを差し込む

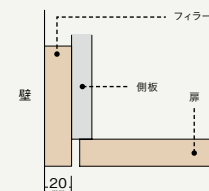

○フィラーをカットして使う

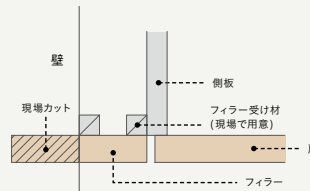

### 間口サイズオーダー

○開き扉キャビネットは5mm単位で間口サイズオーダーが可能です。(ガラス扉には対応しておりません。)

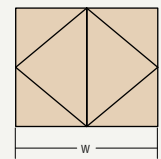

最小155～最大895mm。 扉厚は最小230mm。 225mm以下の扉はフラット扉/広葉樹は集成材(縦継ぎあり)になります。

### カウンターアイテム

※サイズオーダー: 最小450mm～最大2740mm、5mm単位で対応します。



奥行450mm  
厚み24mm

レギュラーサイズ 長さ(mm)

| 945 | 1245 | 1395 | 1545 | 1695 | 1845 | 1995 | 2145 | 2295 | 2445 | 2595 | 2745 |

## キャビネット 特長紹介

### 引出しについて (対応: ベースキャビネット)



**① 蟻組みでしっかり組んでいます。**

歪みが少なく接着面も広いので強度な継手で、永くご使用いただけます。

**② 扉に引出しをダボ留めしていません。**

四方蟻組みした引出しを扉にしっかりとビス留め。安定した使用感で、永くご使用いただけます。

**③ 無垢の桐材を使用しています。**

調湿性能が高い、無垢の桐材を使用。木口テープを使用していないため剥がれる心配もありません。



**フルスライド**

引出しの奥まで使えるフルスライドレール仕様です。



**ベアリングレール**

耐久性に優れたベアリングレールを採用。

**ソフトクローズ**

引出しが静かに閉まるソフトクローズ付きレールです。

**アンダーマウント**

キャビネットの内寸を無駄なく使用できるタイプです。

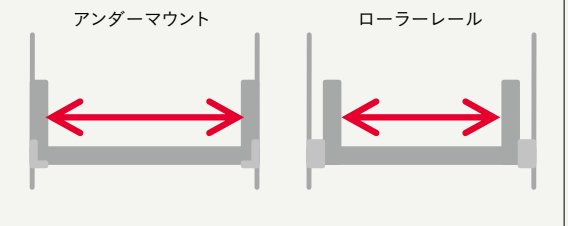

### プッシュオープンについて (対応: ベースキャビネット、ミドルキャビネット、アッパーキャビネット)



軽く押すだけのワンタッチで開くプッシュオープンタイプ。取手の出っ張りがなく、フラットな表情を楽しめます。扉を閉める時の衝撃を吸収するプッシュラッチ付き。



## カウンターブラケットについて (対応:カウンター)

### ブラケットとL型アングルの取り付け位置の確認

- 片壁でオープンスペースが600mm未満の場合

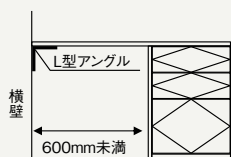

- ・横壁にL型アングルを2本使用してカウンター固定。

横壁側のL型アングルの取り付け位置

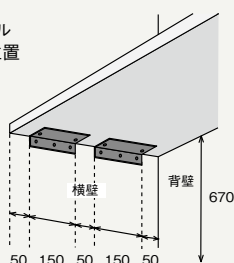

- 片壁でオープンスペースが600mm以上の場合

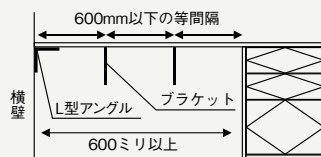

- ・横壁にL型アングルを2本使用してカウンター固定。
- ・間口方向600以下の等間隔にてブラケットを必要本数を固定。

横壁側のカウンターブラケット取り付け位置と間口方向の取り付け位置

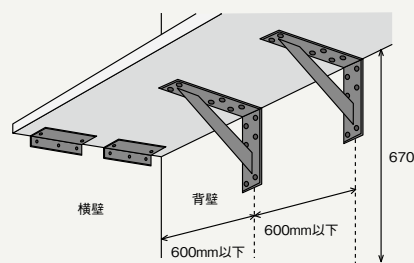

- 両側がキャビネットの場合

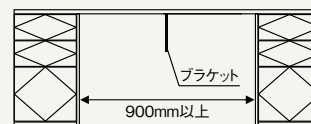

- ・900mm以上からブラケットが必要です。

## 配線対応について (対応:ベースキャビネット [H370])

### ②キャビネット背板

背面への配線は、背板(2.5mm MDF材)をカットしてください。

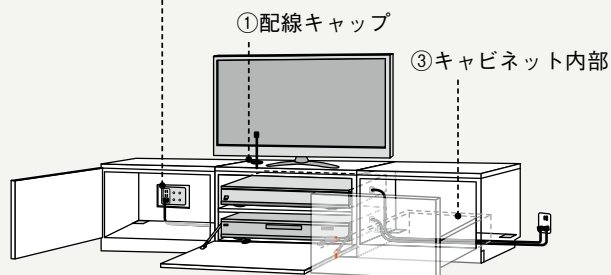

- ①配線キャップ  
 TVやDVDレコーダーなどのコードをカウンター上にすっきり出せる配線キャップをご用意しています。

※配線キャップ(別売り品) ¥800  
 ※カウンターの配線用穴は現場加工となります。



### ②キャビネット背板

キャビネット背板上部に配線を通せるようにスペースを設けています。また、側板の背板側は巾木を通せるように切欠き加工を施しています。



### ③キャビネット内部

ローボードタイプのキャビネットの底板は両側から配線を通せるように切欠き加工を施しています。  
 ※穴キャップ同梱。

## 間口サイズオーダー

○開き扉キャビネットは5mm単位で間口サイズオーダーが可能です。(ガラス扉には対応していません。)

※詳しくはP.93をご覧ください。

Base Cabinet

## ベースキャビネット

無垢ならではの味わいと、十分な収納力が魅力。  
テレビ台やデスクなどに幅広い用途で活躍します。  
引出しや開き扉、プッシュダウン扉など、  
使い勝手に合わせてお選びください。

高さ300mm (フロートタイプ)

高さ370mm

※キャビネットのみの高さです。

### フロートタイプキャビネット

キャビネット内側に取り付けられている専用金具によって固定。受け桟やアングルなどが外側に露出することなく、スッキリと浮遊感のある外観に仕上がります。



【耐荷重】  
1キャビネットあたり：30kg  
棚板：10kg  
底板：10kg



### ローボードタイプキャビネット

床座からでもテレビが観られる適度な高さが魅力のローボードタイプ。  
安定感のあるボックス型で、無垢のやさしい表情は洋室はもちろん  
和室にも馴染んで圧迫感を与えません。





## フラップダウン扉

開閉時に衝撃が少なく、収納スペースも有効に活用できる工夫を凝らしたフラップ扉。物の出し入れもスムーズにできます。

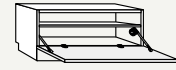

【耐荷重】  
棚板：10kg  
底板：10kg



### ステー

扉の両側に使用し開閉時の負荷を軽減。可動域をコンパクトにした設計で、収納スペースを広く確保できます。



### 棚板

コンパクトなステー全具を使うことで棚板の奥行きをたっぷり確保しています。



### 埋め込みヒンジ

底板に埋め込みドロップ丁番を使用。物の出し入れの際引っかかりにくくスムーズに収納できます。



## スリット扉

スリット状の隙間が空いていることで、通気性や赤外線の透過性を確保。テレビまわりの機器類などを仕舞う場所として活躍します。  
※プッシュオープン式のフラップダウン扉限定です。



## 1段引出し

収納したアイテムがひと目で見渡せる使い勝手のよい引出しタイプ。ボトルなどもスッキリ収納できます。

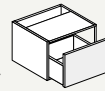

【耐荷重】  
15kg



## 開き扉

DVD、CD、ゲームソフト、文庫本などコンパクトにまとめて置きたい物の収納におすすめです。

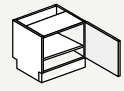

【耐荷重】  
棚板：10kg  
底板：10kg

高さ670mm

高さ820mm

※キャビネットのみの高さです。



## 3段引出し・4段引出し

無垢のあたたかさを醸し出しながら、永く使える工夫が施された桐材の引出し。ゆっくりと静かに閉まるソフトクローズ仕様です。上・中段引出しはリモコン類、書類・文具等小物の分別収納、下段引出しにはA4ファイル等大物の収納に最適。



【耐荷重】  
上段：15kg  
中段：15kg  
下段：15kg

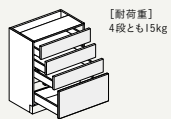

【耐荷重】  
4段とも15kg



## 1段引出し+開き扉

開き扉は可動棚板の位置変更により背の高い書籍やA4ファイルを、上の引出しにはリモコン類、書類・文具などの小物を収納するなど、分別収納に最適です。

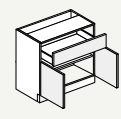

【耐荷重】  
上段：15kg  
棚板：10kg  
底板：10kg

Middle Cabinet

## ミドルキャビネット

奥行=450mm

Upper Cabinet

## アッパーキャビネット

奥行=300/450mm

出番の少ない食器などの収納に便利な  
アッパーキャビネットや、  
目線の高さに収納できるミドルキャビネットをご用意。  
使い勝手に合わせてお選びください。

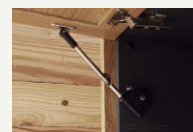
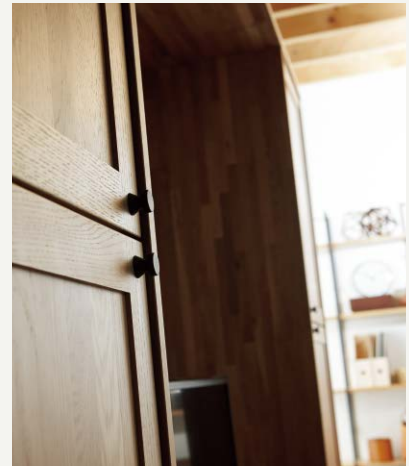

### ステー

扉の両側にステー金具を使用し、開閉時の負荷を軽減。可動域をコンパクトにした設計により、収納スペースを広く確保できます。



### 開き扉

たっぷりしまえる開き扉タイプ。上下に分かれた収納スペースには、小物も単行本もすっきりと納まります。

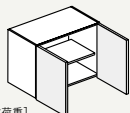

【耐荷重】  
棚板：10kg  
底板：10kg



### フラップアップ扉

文庫本からA4サイズまでの書籍、小物が収納できます。開閉もスムーズで開いた状態で固定できるため、出し入れしやすいキャビネット扉です。

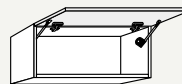

【耐荷重】  
底板：10kg

Counter

# カウンター下薄引出し

奥行=300mm用

カウンター下に後付けが可能。

封書や筆記具、電卓やタブレット端末など、  
細かなものを仕舞っておけるので  
小さいながらも“あると便利”な脇役です。

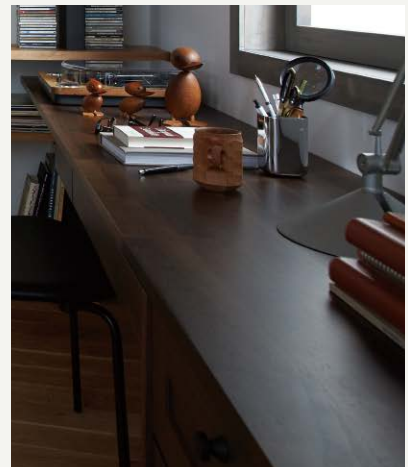

## 薄引出し

出番の多い小物をサッと仕舞える、  
カウンター下に後付け可能な  
薄引出しです。

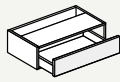

【耐荷重】  
底板：1kg

# 無垢の木の収納[キャビネット]間口/[カウンター]長さサイズオーダー価格

## 【キャビネット間口サイズオーダー】



※間口5mmピッチでサイズオーダー対応します。

※納期：受注10日出荷

※扉は最小230mm未満の扉はフラット扉/広葉樹は集成材(縦継ぎあり)になります。

奥行き 450mm

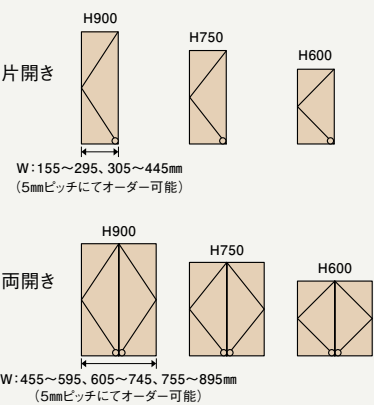
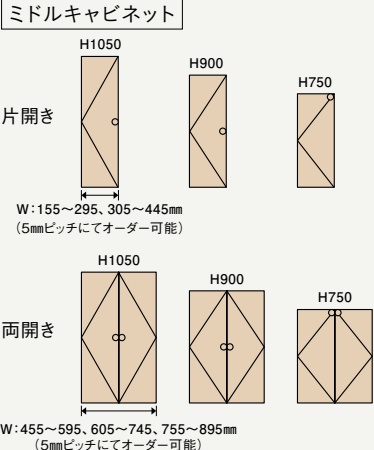
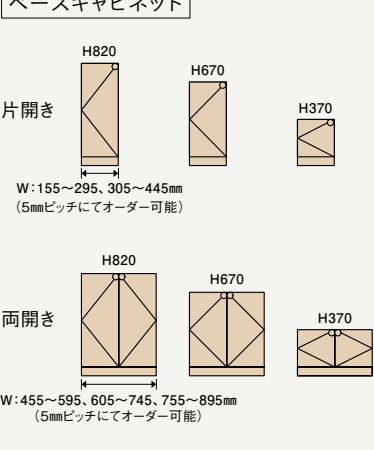
無垢の木の収納「キャビネット」間口サイズオーダー価格

キャビネット種類	高さ (mm)	樹種	種類	W:間口 (mm)						
				片開き 155~225	片開き 230~295	片開き 305~445	両開き 455	両開き 460~595	両開き 605~745	両開き 755~895
<b>アッパーキャビネット</b>										
	H900	ウォールナット	WN80	¥51,400	¥51,400	¥67,400	¥86,500	¥86,500	¥103,900	¥116,500
		オーク	OK50	¥39,300	¥39,300	¥55,100	¥70,300	¥70,300	¥82,500	¥93,900
		メープル	MP50	¥39,300	¥39,300	¥55,100	¥70,300	¥70,300	¥82,500	¥93,900
		ニュージーパン®	NZ30	¥33,500	¥33,500	¥46,300	¥57,800	¥57,800	¥66,700	¥75,600
			NZ20 (J取手)	¥26,500	¥26,500	¥36,600	¥43,500	¥43,500	¥49,800	¥55,300
		H750	ウォールナット	WN80	¥45,300	¥45,300	¥58,600	¥74,200	¥74,200	¥87,500
	オーク		OK50	¥35,800	¥35,800	¥48,400	¥60,700	¥60,700	¥70,600	¥80,400
	メープル		MP50	¥35,800	¥35,800	¥48,400	¥60,700	¥60,700	¥70,600	¥80,400
	ニュージーパン®		NZ30	¥30,900	¥30,900	¥41,100	¥51,000	¥51,000	¥58,400	¥65,800
			NZ20 (J取手)	¥25,500	¥25,500	¥32,900	¥40,200	¥40,200	¥44,900	¥49,500
	H600		ウォールナット	WN80	¥39,100	¥39,100	¥49,700	¥62,800	¥62,800	¥74,500
		オーク	OK50	¥32,200	¥32,200	¥41,600	¥53,300	¥53,300	¥62,500	¥69,300
メープル		MP50	¥32,200	¥32,200	¥41,600	¥53,300	¥53,300	¥62,500	¥69,300	
ニュージーパン®		NZ30	¥28,400	¥28,400	¥35,800	¥44,200	¥44,200	¥51,200	¥56,000	
		NZ20 (J取手)	¥24,100	¥24,100	¥29,300	¥35,600	¥35,600	¥39,300	¥43,000	
		H1050	ウォールナット	WN80	¥54,300	¥54,300	¥72,200	¥91,500	¥91,500	¥108,800
	オーク		OK50	¥42,700	¥42,700	¥57,900	¥73,400	¥73,400	¥85,500	¥97,500
	メープル		MP50	¥42,700	¥42,700	¥57,900	¥73,400	¥73,400	¥85,500	¥97,500
	ニュージーパン®		NZ30	¥35,900	¥35,900	¥47,700	¥59,800	¥59,800	¥69,500	¥79,200
			NZ20	¥30,300	¥30,300	¥39,800	¥45,500	¥45,500	¥51,300	¥57,400
	H900		ウォールナット	WN80	¥51,400	¥51,400	¥67,400	¥86,500	¥86,500	¥103,900
		オーク	OK50	¥39,300	¥39,300	¥55,100	¥70,300	¥70,300	¥82,500	¥93,900
		メープル	MP50	¥39,300	¥39,300	¥55,100	¥70,300	¥70,300	¥82,500	¥93,900
		ニュージーパン®	NZ30	¥33,500	¥33,500	¥46,300	¥57,800	¥57,800	¥66,700	¥75,600
			NZ20	¥26,500	¥26,500	¥36,600	¥43,500	¥43,500	¥49,800	¥55,300
		H750	ウォールナット	WN80	¥45,300	¥45,300	¥58,600	¥74,200	¥74,200	¥87,500
	オーク		OK50	¥35,800	¥35,800	¥48,400	¥60,700	¥60,700	¥70,600	¥80,400
メープル	MP50		¥35,800	¥35,800	¥48,400	¥60,700	¥60,700	¥70,600	¥80,400	
ニュージーパン®	NZ30		¥30,900	¥30,900	¥41,100	¥51,000	¥51,000	¥58,400	¥65,800	
	NZ20		¥25,500	¥25,500	¥32,900	¥40,200	¥40,200	¥44,900	¥49,500	
	H820		ウォールナット	WN80	¥47,100	¥47,100	¥61,400	¥73,300	¥73,300	¥86,500
		オーク	OK50	¥39,500	¥39,500	¥50,000	¥61,700	¥61,700	¥70,300	¥78,100
		メープル	MP50	¥39,500	¥39,500	¥50,000	¥61,700	¥61,700	¥70,300	¥78,100
		ニュージーパン®	NZ30	¥34,100	¥34,100	¥41,800	¥50,800	¥50,800	¥58,600	¥66,400
			NZ20 (J取手)	¥28,000	¥28,000	¥33,100	¥39,100	¥39,100	¥43,800	¥48,500
		H670	ウォールナット	WN80	¥41,700	¥41,700	¥53,600	¥66,700	¥66,700	¥78,600
	オーク		OK50	¥35,500	¥35,500	¥44,300	¥54,300	¥54,300	¥63,000	¥71,800
	メープル		MP50	¥35,500	¥35,500	¥44,300	¥54,300	¥54,300	¥63,000	¥71,800
	ニュージーパン®		NZ30	¥31,000	¥31,000	¥37,500	¥45,300	¥45,300	¥51,900	¥58,400
			NZ20 (J取手)	¥26,000	¥26,000	¥30,400	¥35,800	¥35,800	¥39,800	¥43,800
	H370		ウォールナット	WN80	¥34,800	¥34,800	¥44,000	¥47,500	¥47,500	¥53,100
		オーク	OK50	¥31,100	¥31,100	¥36,300	¥39,200	¥39,200	¥44,400	¥49,700
メープル		MP50	¥31,100	¥31,100	¥36,300	¥39,200	¥39,200	¥44,400	¥49,700	
ニュージーパン®		NZ30	¥22,600	¥22,600	¥27,300	¥34,200	¥34,200	¥38,200	¥42,200	
		NZ20 (J取手)	¥22,100	¥22,100	¥25,100	¥29,100	¥29,100	¥31,700	¥34,300	
		H300	ウォールナット	WN80	¥38,500	¥38,500	¥46,200	—	—	—
	オーク		OK50	¥33,500	¥33,500	¥39,800	—	—	—	—
	メープル		MP50	¥33,500	¥33,500	¥39,800	—	—	—	—
	ニュージーパン®		NZ30	¥31,600	¥31,600	¥35,000	—	—	—	—
			NZ20 (J取手)	¥29,500	¥29,500	¥31,800	—	—	—	—

※上記□の範囲はすべてフラット扉になります。  
NZ30は表面につづり加工なし、NZ20はつづり加工を施しております。

【キャビネット間口サイズオーダー】 ※間口5mmピッチでサイズオーダー対応します。  
※納期：受注10日出荷

奥行き300mm

キャビネット種類	高さ (mm)	樹種	種類	W:間口 (mm)						
				片開き 155~225	片開き 230~295	片開き 305~445	両開き 455	両開き 460~595	両開き 605~745	両開き 755~895
<b>アッパーキャビネット</b> 	H600	ウォールナット	WN80	¥37,700	¥37,700	¥48,000	¥60,700	¥60,700	¥71,000	¥81,500
		オーク	OK50	¥30,700	¥30,700	¥39,900	¥50,900	¥50,900	¥59,300	¥66,200
		メイプル	MP50	¥30,700	¥30,700	¥39,900	¥50,900	¥50,900	¥59,300	¥66,200
		ニュージーパイン®	NZ30	¥27,300	¥27,300	¥34,000	¥42,200	¥42,200	¥47,800	¥53,400
			NZ20 NZ20 (J取手)	¥23,500	¥23,500	¥27,500	¥33,600	¥33,600	¥37,000	¥40,400
<b>アッパーキャビネット</b> 	H350	ウォールナット	WN80	—	—	¥36,000	—	—	—	—
		オーク	OK50	—	—	¥28,700	—	—	—	—
		メイプル	MP50	—	—	¥28,700	—	—	—	—
		ニュージーパイン®	NZ30	—	—	¥24,200	—	—	—	—
			NZ20 NZ20 (J取手)	—	—	¥19,300	—	—	—	—

※上記□の範囲はすべてフラット扉になります。  
NZ30は表面にうづくり加工なし、NZ20はうづくり加工を施しております。

【カウンター長さサイズオーダー】 ※長さ5mmピッチでサイズオーダー対応します。  
※納期：受注10日出荷



奥行き450mm

樹種	長さ (mm)											
	450~940	950~1,240	1,250~1,390	1,400~1,540	1,550~1,690	1,700~1,840	1,850~1,990	2,000~2,140	2,150~2,290	2,300~2,440	2,500~2,590	2,600~2,740
ウォールナット	¥27,500	¥34,600	¥38,200	¥38,400	¥41,700	¥44,900	¥48,100	¥51,400	¥54,600	¥57,900	¥61,100	¥64,300
オーク	¥25,500	¥29,000	¥30,700	¥33,400	¥36,200	¥38,900	¥41,700	¥44,400	¥47,200	¥48,600	¥51,300	¥54,000
メイプル	¥25,500	¥29,000	¥30,700	¥33,400	¥36,200	¥38,900	¥41,700	¥44,400	¥47,200	¥48,600	¥51,300	¥54,000
ニュージーパイン®	¥20,400	¥25,200	¥26,100	¥26,700	¥28,800	¥31,000	¥33,100	¥35,200	¥37,300	¥39,400	¥41,500	¥43,600

※ニュージーパイン®…ウッドワンがニュージーランドで計画的に植林、育林したラジアータパインの登録商標です。 ※上記の価格は税抜価格です。表示価格に組み立て費、工事費、配送費は含んでおりません。  
※ハコモノについては取扱・取付説明書は商品には同梱されておりません。 別途、品番：MCP001 ¥300を手配ください。

# 無垢の木の収納[haco キャビネット]プランシート

新規見積  変更見積 (変更元見積 No. )  追加見積 (追加元見積 No. )

お施主様名(現場名)	
工務店様・ハウスメーカー様名	ご担当者様名
販売店様名	ご担当者様名
お見積書ご提出先	<input type="checkbox"/> 郵送 <input type="checkbox"/> FAX <input type="checkbox"/> メール
	ご提出宛先

ご依頼日	年	月	日
提出ご希望日	年	月	日
物件情報	<input type="checkbox"/> 新築 <input type="checkbox"/> リフォーム		
	<input type="checkbox"/> 戸建住宅 <input type="checkbox"/> マンション・アパート		
施工予定時期			
年 月 頃			

希望されるキャビネットのイメージ(正面と側面)を作図してください。

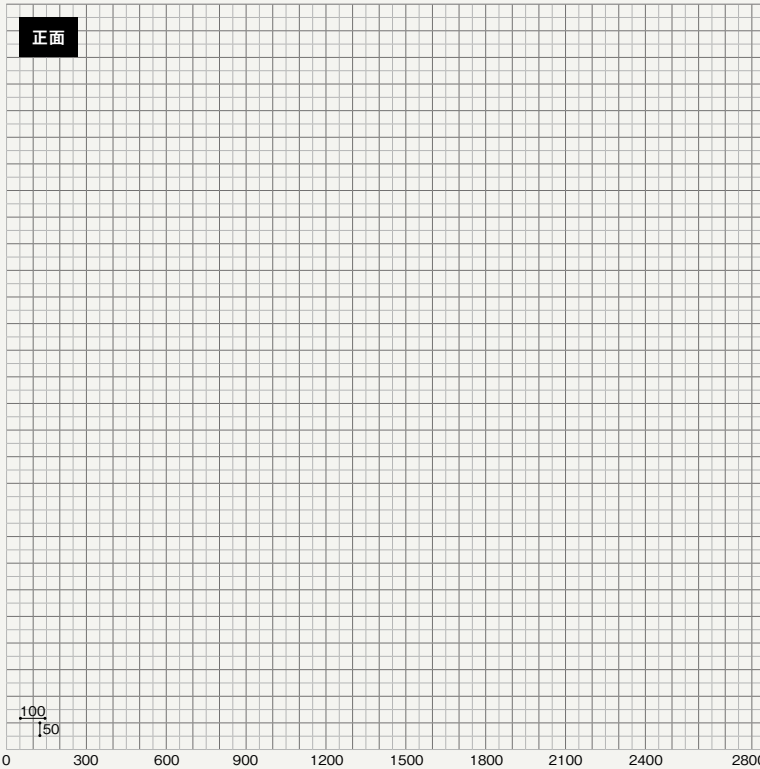

※キャビネットの幅、カウンターの長さについては、5mmピッチでサイズオーダーいただけます。

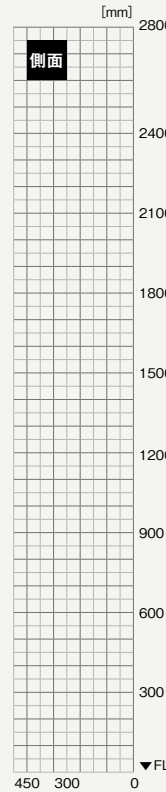

## ■アッパーキャビネット(mm)



## H=600 G P サ

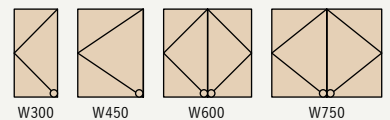

## ■ミドルキャビネット(mm)

## H=750 G P サ

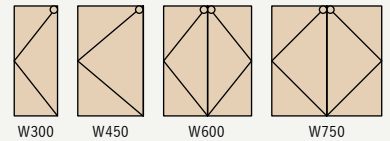

## ■カウンター(厚さ24mm)

レギュラー長さ(mm):  
945, 1245, 1395, 1545, 1695, 1845, 1995, 2145, 2295, 2445, 2595, 2745

※最小450mm~最大2740mm 5mm単位でサイズオーダー対応

## ■共通項目

### 【扉樹種】

- ニュージャーパン® NZ20
- ニュージャーパン® NZ30
- オーク
- メープル
- ウォールナット

### 【取手】

- P: プッシュラッチ
- S: ステンレスつまみ
- H: 磁器つまみ
- GU: アルミつまみ(白)
- PA: アルミつまみ(黒)
- N: アイアンつまみ
- BR: ステンレス取手
- J: 掘込み取手

### 【フィラー(mm)】(厚み20mm)

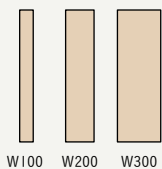

### 【天井幕板(mm)】(厚み20mm)

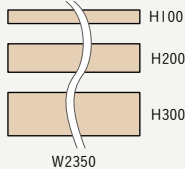

### 【エンドパネル(mm)】(厚み20mm)

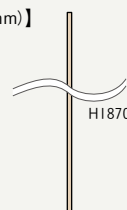

### 【サイドパネル(mm)】(厚み20mm)



### ▼ ベースキャビネット

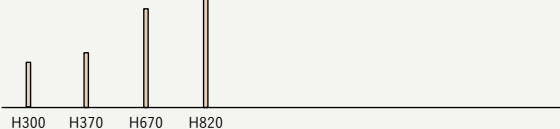

## ■ベースキャビネット(mm)

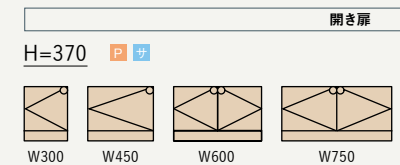
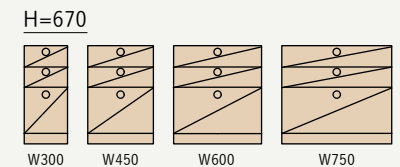
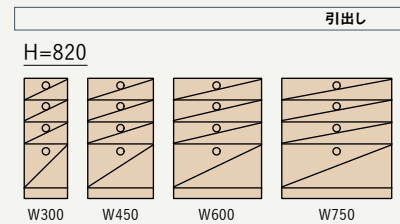

## 【フロートタイプ】 H=300

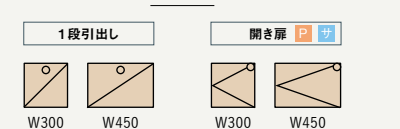



マーク説明

**G** ガラス扉あり **ス** スリット扉あり **P** プッシュオープン扉対応 **サ** サイズオーダー対応

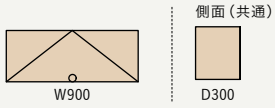

開き扉

H=750 **G P サ**

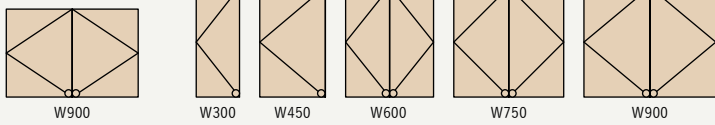

H=900 **G P サ**

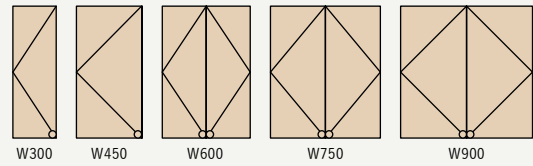

開き扉

H=900 **G P サ**

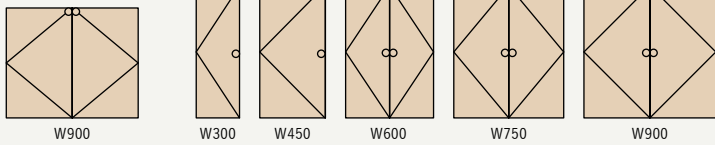

H=1050 **G P サ**

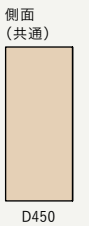
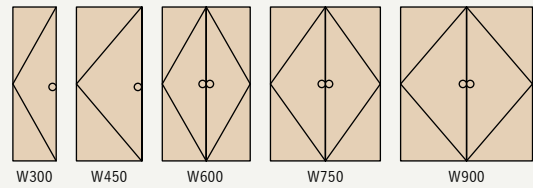

■カウンター下 1段引出し (mm)

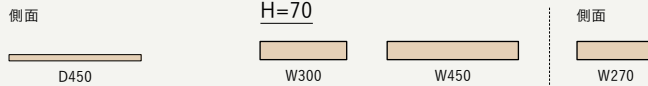

1段引出し + 開き扉

H=820

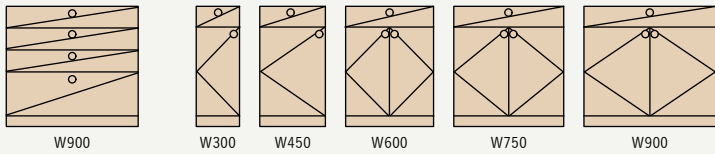

開き扉

H=820 **P サ**

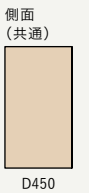
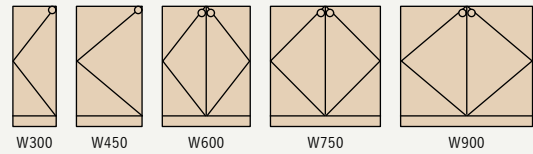

H=670

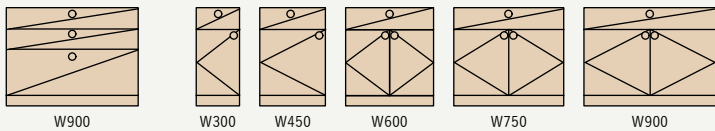

H=670 **P サ**

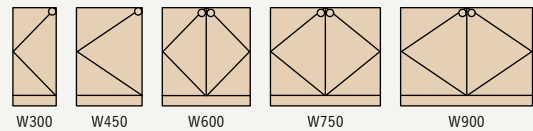

1段引出し

H=370

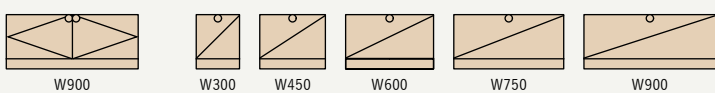

フラップダウン

H=370 **G ス P**

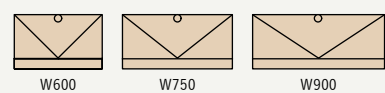

フラップダウン



※ニュージーバイン®ウッドワンがニュージーランドで計画的に植林、育林したラジアータバインの登録商標です。  
※ハコモノについては取扱・取付説明書は商品には同梱されておりません。別途、品番:MCP001 ¥300を手配ください。

# Base Cabinet | ベースキャビネット D450

【フロートタイプ(高さ300mm用)】

## R/L仕様

品番中のR/Lは吊元を示します。

R:右吊元  
L:左吊元



※上記イラストはR仕様となります。

## ボックス仕様

扉	キャビネットボックスカラー
ウォールナット	ダークグレー色
オーク	ダークグレー色
メープル	ホワイト色
ニュージーバイン®	ホワイト色

※木口はすべてダークグレー色になります。

無垢の木の収納「ベースキャビネット」品番価格一覧

## 1段引出し

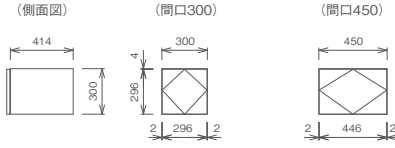

樹種	間口300	間口450	間口600	間口750	間口900
ウォールナット (WN80)	MCOAADB-JN○-B ¥44,300	MCOBADB-JN○-B ¥49,500	-	-	-
オーク/メープル (OK50/MP50)	OK50 MCFAADB-JN○-■ MP50 MCMAADB-JN○-B ¥41,200	OK50 MCFBADB-JN○-■ MP50 MCMBADB-JN○-B ¥46,300	-	-	-
ニュージーバイン® (NZ30)	MCRAADB-JN○-□□ ¥35,800	MCRBADB-JN○-□□ ¥39,900	-	-	-
ニュージーバイン® (NZ20)	MCRAADB-FN○-○○ ¥33,700	MCRBADB-FN○-○○ ¥36,700	-	-	-
ニュージーバイン® (NZ20 J取手)	MCRAADB-FNJ○-○○ ¥33,700	MCRBADB-FNJ○-○○ ¥36,700	-	-	-

## 開き扉

プッシュ  
オープン  
対応可能

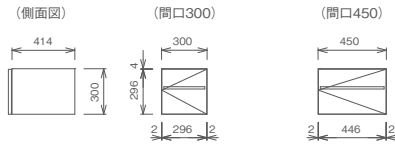

樹種	間口300	間口450	間口600	間口750	間口900
ウォールナット (WN80)	MCOAADE-J (R/L)○-B ¥33,500	MCBAADE-J (R/L)○-B ¥41,200	-	-	-
オーク/メープル (OK50/MP50)	OK50 MCFAADE-J (R/L)○-■ MP50 MCMAADE-J (R/L)○-B ¥28,500	OK50 MCFBADE-J (R/L)○-■ MP50 MCMBADE-J (R/L)○-B ¥34,800	-	-	-
ニュージーバイン® (NZ30)	MCRAADE-J (R/L)○-□□ ¥26,600	MCRBADE-J (R/L)○-□□ ¥30,000	-	-	-
ニュージーバイン® (NZ20)	MCRAADE-F (R/L)○-○○ ¥24,500	MCRBADE-F (R/L)○-○○ ¥26,800	-	-	-
ニュージーバイン® (NZ20 J取手)	MCRAADE-F (R/L)J○-○○ ¥24,500	MCRBADE-F (R/L)J○-○○ ¥26,800	-	-	-

## 取手の発注について

品番中の○には取手取付穴加工を示す記号が入ります。取手を付ける場合(1つ穴加工)は「U」を、取手加工なしの場合は空欄でご発注ください。

▷ 取手は別途手配となります。

取手1つ穴加工 (○=U)



取手穴加工無し (○=空欄)



▷ 取手の別途手配は不要です。

掘込み取手



品番中の(W/K)はプッシュラッチのカラーを示しています。  
・W(ホワイト)…ニュージーバイン/メープル  
・K(ブラック)…オーク/ウォールナット

### カラー記号について

右記表の( )内の記号は、パネル・扉のカラー記号を示します。品番中の■、□、○には右記の表を参考に該当するカラー記号をご選択ください。

樹種	ウォールナット(WN80)	オーク(OK50:■)			メープル(MP50)	ニュージーバイン®(NZ30:□)			樹種	ニュージーバイン®(NZ20:○)		
扉対応カラー	クリア塗装	クリア塗装 (■=B)	ミディアム色 (■=FM)	ダーク色 (■=FD)	クリア塗装	ナチュラル色 (□=NL)	ミディアムブラウン色 (□=MB)	ホワイト色 (□=WH)	扉対応カラー	ナチュラル色 (○=NL)	ミディアムブラウン色 (○=MB)	アイボリー色 (○=IV)
落下込み框組フラットパネル扉									フラットタイプ扉			

### フラップダウン (スリット扉)

プッシュオープンのみ対応

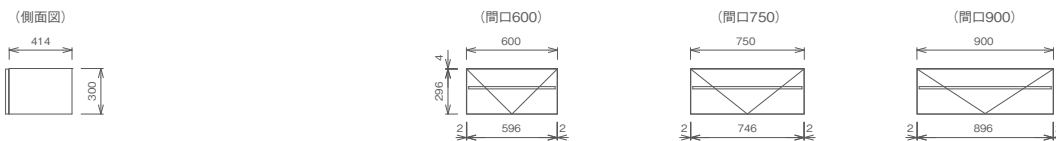

樹種	間口300	間口450	間口600	間口750	間口900
ウォールナット (WN)	—	—	MCOADD-VN-B ¥72,100	MCOADD-VN-B ¥76,800	MCOEADD-VN-B ¥80,100
オーク/メープル (OK/MP)	—	—	<input type="checkbox"/> OK <input type="checkbox"/> MCFADD-VN-■ <input type="checkbox"/> MP <input type="checkbox"/> MCMADD-VN-B ¥63,600	<input type="checkbox"/> OK <input type="checkbox"/> MCFDADD-VN-■ <input type="checkbox"/> MP <input type="checkbox"/> MCMDADD-VN-B ¥69,500	<input type="checkbox"/> OK <input type="checkbox"/> MCFEADD-VN-■ <input type="checkbox"/> MP <input type="checkbox"/> MCMEADD-VN-B ¥75,300
ニュージーバイン® (NZ)	—	—	MCRADD-VN-□□ ¥53,300	MCRDADD-VN-□□ ¥56,600	MCREADD-VN-□□ ¥59,900
			+	+	+
			プッシュラッチ ※プッシュラッチを必ず別途手配してください。	HDWT019-(W/K) ¥1,200	

品番中の(W/K)はプッシュラッチのカラーを示しています。  
 ・W(ホワイト)・・・ニュージーバイン®/メープル  
 ・K(ブラック)・・・オーク/ウォールナット

### フラップダウン (ガラス扉)

プッシュオープン対応可能

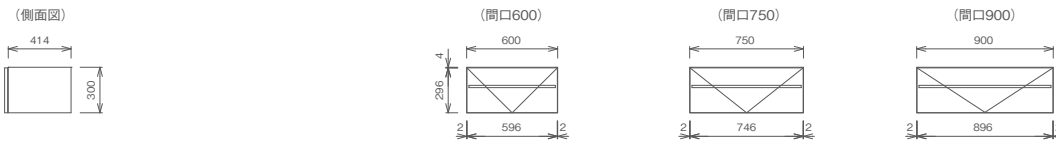

樹種	間口300	間口450	間口600	間口750	間口900
ウォールナット (WN)	—	—	MCOADD-4N○-B ¥62,100	MCOADD-4N○-B ¥66,800	MCOEADD-4N○-B ¥70,100
オーク/メープル (OK/MP)	—	—	<input type="checkbox"/> OK <input type="checkbox"/> MCFADD-4N○-■ <input type="checkbox"/> MP <input type="checkbox"/> MCMADD-4N○-B ¥53,600	<input type="checkbox"/> OK <input type="checkbox"/> MCFDADD-4N○-■ <input type="checkbox"/> MP <input type="checkbox"/> MCMDADD-4N○-B ¥59,500	<input type="checkbox"/> OK <input type="checkbox"/> MCFEADD-4N○-■ <input type="checkbox"/> MP <input type="checkbox"/> MCMEADD-4N○-B ¥65,300
ニュージーバイン® (NZ)	—	—	MCRADD-4N○-□□ ¥43,300	MCRDADD-4N○-□□ ¥46,600	MCREADD-4N○-□□ ¥49,900

### サイドパネル(ベースキャビネット用)

樹種	高さ300mmタイプ
ウォールナット (WN)	MCO2AD-B ¥7,200
オーク (OK)	MCF2AD-■ ¥5,900
メープル (MP)	MCM2AD-B ¥5,900
ニュージーバイン® (NZ)	MCR2AD-△△ ¥4,200

### エンドパネル(トールキャビネット用)

樹種	高さ1870mm
ウォールナット (WN)	MCO2TD-B ¥33,800
オーク (OK)	MCF2TD-■ ¥28,300
メープル (MP)	MCM2TD-B ¥28,300
ニュージーバイン® (NZ)	MCR2TD-△△ ¥25,800

### 対応カラー記号

扉	パネルカラー
ウォールナット	クリア塗装
オーク (カラー記号:■)	クリア塗装 (■=B) ミディアム色 (■=FM) ダーク色 (■=FD)
メープル	クリア塗装
ニュージーバイン® (カラー記号:△△)	ナチュラル色 (△△=NL) ミディアムブラウン色 (△△=MB) ホワイト色 (△△=WH) アイボリー色 (△△=IV)

※ニュージーバイン®...ウッドワンがニュージーランドで計画的に植林、育林したラジアータバインの登録商標です。 ※上記の価格は税抜価格です。表示価格に組み立て費、工事費、配送費は含んでおりません。  
 ※ハコモノについては取扱・取付説明書は商品には同梱されておりません。 別途、品番：MCP001 ¥300を手配ください。

# Base Cabinet

ベースキャビネット  
D450

【ローボードタイプ(高さ370mm用)】

R/L仕様

品番中のR/Lは  
吊元を示します。

R:右吊元  
L:左吊元



※上記イラストはR仕様となります。

ボックス仕様

扉	キャビネットボックスカラー
ウォールナット	ダークグレー色
オーク	ダークグレー色
メープル	ホワイト色
ニュージーパイン®	ホワイト色

※木口はすべてダークグレー色になります。

無垢の木の収納「ベースキャビネット」品番価格一覧

## 1段引出し

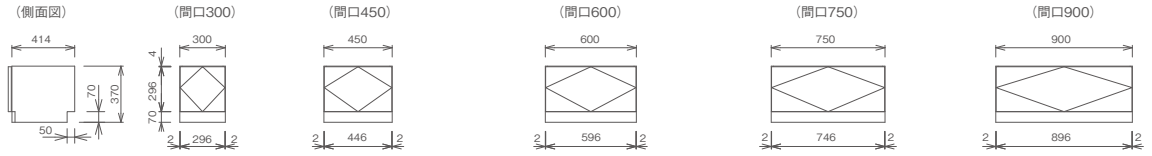

樹種	間口300	間口450	間口600	間口750	間口900
ウォールナット (WN80)	MCOABDB-JN○-B ¥39,500	MCOBDBB-JN○-B ¥47,500	MCOCBDB-JN○-B ¥56,500	MCOBDBB-JN○-B ¥65,300	MCOEBDB-JN○-B ¥74,000
オーク/メープル (OK50/MP50)	OK50 MCFABDB-JN○-■ MP50 MCMABDB-JN○-B ¥36,800	OK50 MCFBDBB-JN○-■ MP50 MCMBBDB-JN○-B ¥42,600	OK50 MCFCBDB-JN○-■ MP50 MCMCBDB-JN○-B ¥49,800	OK50 MCFDBDB-JN○-■ MP50 MCMDBDB-JN○-B ¥55,800	OK50 MCFEBDB-JN○-■ MP50 MCMEBDB-JN○-B ¥62,500
ニュージーパイン® (NZ30)	MCRABDB-JN○-□□ ¥29,300	MCRBBDB-JN○-□□ ¥32,300	MCRCBDB-JN○-□□ ¥35,100	MCRDBDB-JN○-□□ ¥39,300	MCREBDB-JN○-□□ ¥44,100
ニュージーパイン® (NZ20)	MCRABDB-FN○-○○ ¥26,500	MCRBBDB-FN○-○○ ¥29,700	MCRCBDB-FN○-○○ ¥32,100	MCRDBDB-FN○-○○ ¥35,400	MCREBDB-FN○-○○ ¥38,700
ニュージーパイン® (NZ20 J取手)	MCRABDB-FNJ○-○○ ¥26,500	MCRBBDB-FNJ○-○○ ¥29,700	MCRCBDB-FNJ○-○○ ¥32,100	MCRDBDB-FNJ○-○○ ¥35,400	MCREBDB-FNJ○-○○ ¥38,700

## 開き扉

プッシュ  
オープン  
対応可能

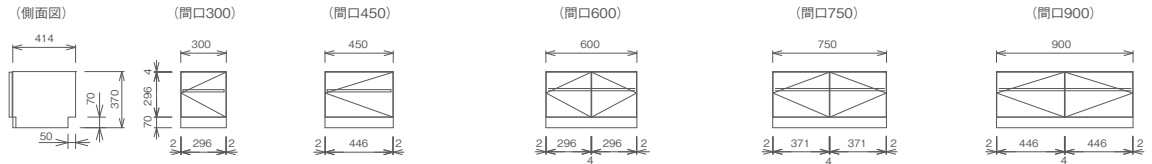

樹種	間口300	間口450	間口600	間口750	間口900
ウォールナット (WN80)	MCOABDE-J(R/L)○-B ¥29,800	MCOBBDE-J(R/L)○-B ¥39,000	MCOCBDE-JN○-B ¥42,500	MCOBDBE-JN○-B ¥48,100	MCOEBDE-JN○-B ¥55,100
オーク/メープル (OK50/MP50)	OK50 MCFABDE-J(R/L)○-■ MP50 MCMABDE-J(R/L)○-B ¥26,100	OK50 MCFBBDE-J(R/L)○-■ MP50 MCMBBDE-J(R/L)○-B ¥31,300	OK50 MCFCBDE-JN○-■ MP50 MCMCBDE-JN○-B ¥34,200	OK50 MCFDBDE-JN○-■ MP50 MCMDBDE-JN○-B ¥39,400	OK50 MCFEBDE-JN○-■ MP50 MCMEBDE-JN○-B ¥44,700
ニュージーパイン® (NZ30)	MCRABDE-J(R/L)○-□□ ¥17,600	MCRBBDE-J(R/L)○-□□ ¥22,300	MCRCBDE-JN○-□□ ¥29,200	MCRDBDE-JN○-□□ ¥33,200	MCREBDE-JN○-□□ ¥37,200
ニュージーパイン® (NZ20)	MCRABDE-F(R/L)○-○○ ¥17,100	MCRBBDE-F(R/L)○-○○ ¥20,100	MCRCBDE-FN○-○○ ¥24,100	MCRDBDE-FN○-○○ ¥26,700	MCREBDE-FN○-○○ ¥29,300
ニュージーパイン® (NZ20 J取手)	MCRABDE-F(R/L)J○-○○ ¥17,100	MCRBBDE-F(R/L)J○-○○ ¥20,100	MCRCBDE-FNJ○-○○ ¥24,100	MCRDBDE-FNJ○-○○ ¥26,700	MCREBDE-FNJ○-○○ ¥29,300

## 取手の発注について

品番中の○には取手取付穴加工を示す記号が入ります。取手を付ける場合(1つ穴加工)は「U」を、取手加工なしの場合は空欄でご発注ください。

▷ 取手は別途手配となります。

取手1つ穴加工 (○=U)



取手穴加工無し (○=空欄)



品番中の(W/K)はプッシュラッチのカラーを示しています。  
・W(ホワイト)…ニュージーパイン®/メープル  
・K(ブラック)…オーク/ウォールナット

▷ 取手の別途手配は不要です。

掘込み取手



[J型] 掘込み取手  
※ NZ20 (J取手) のみ対応

## カラー記号について

右記表の( )内の記号は、パネル・扉のカラー記号を示します。品番中の■、□、○には右記の表を参考に該当するカラー記号をご選択ください。

樹種	ウォールナット(WN80)	オーク(OK50:■)		メープル(MP50)	ニュージーバイン®(NZ30:□)			樹種	ニュージーバイン®(NZ20:○)			
扉対応カラー	クリア塗装	クリア塗装(■=B)	ミディアム色(■=FM)	ダーク色(■=FD)	クリア塗装	ナチュラル色(□=NL)	ミディアムブラウン色(□=MB)	ホワイト色(□=WH)	扉対応カラー	ナチュラル色(○=NL)	ミディアムブラウン色(○=MB)	アイボリー色(○=IV)
落し込み框組フラットパネル扉												
樹種	ウォールナット(WN)	オーク(OK:■)		メープル(MP)	ニュージーバイン®(NZ:□)							
ガラス扉												
スリット扉												

## フラップダウン (スリット扉)

プッシュオープンのみ対応

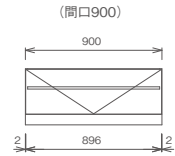
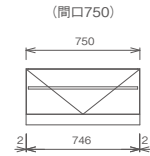
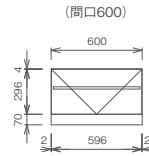
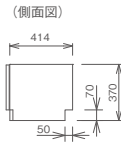

樹種	間口300	間口450	間口600	間口750	間口900
ウォールナット(WN)	—	—	MCOBDD-VN-B ¥70,300	MCOBDD-VN-B ¥75,200	MCOBDD-VN-B ¥78,800
オーク/メープル(OK/MP)	—	—	OK MCFBDD-VN-■ MP MCMCDD-VN-B ¥61,700	OK MCFBDD-VN-■ MP MCMCDD-VN-B ¥64,800	OK MCFBDD-VN-■ MP MCMCDD-VN-B ¥67,800
ニュージーバイン®(NZ)	—	—	MCRBDD-VN-□□ ¥49,600	MCRBDD-VN-□□ ¥53,500	MCREBDD-VN-□□ ¥55,300
			+	+	+
			プッシュラッチ ※プッシュラッチを必ず別途手配してください。	HDWT019-(W/K) ¥1,200	

品番中の(W/K)はプッシュラッチのカラーを示しています。  
 ・W(ホワイト)・・・ニュージーバイン®/メープル  
 ・K(ブラック)・・・オーク/ウォールナット

## フラップダウン (ガラス扉)

プッシュオープン対応可能

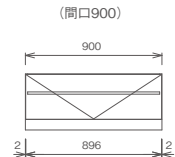
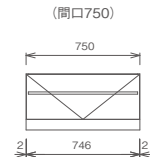
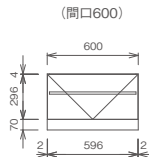
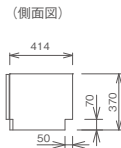

樹種	間口300	間口450	間口600	間口750	間口900
ウォールナット(WN)	—	—	MCOBDD-4N○-B ¥60,300	MCOBDD-4N○-B ¥65,200	MCOBDD-4N○-B ¥68,800
オーク/メープル(OK/MP)	—	—	OK MCFBDD-4N○-■ MP MCMCDD-4N○-B ¥51,700	OK MCFBDD-4N○-■ MP MCMCDD-4N○-B ¥54,800	OK MCFBDD-4N○-■ MP MCMCDD-4N○-B ¥57,800
ニュージーバイン®(NZ)	—	—	MCRBDD-4N○-□□ ¥39,600	MCRBDD-4N○-□□ ¥43,500	MCREBDD-4N○-□□ ¥45,300

## サイドパネル(ベースキャビネット用)

樹種	高さ370mmタイプ
ウォールナット(WN)	MCO2BD-B ¥8,800
オーク(OK)	MCF2BD-■ ¥7,300
メープル(MP)	MCM2BD-B ¥7,300
ニュージーバイン®(NZ)	MCR2BD-△△ ¥5,200

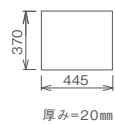

## エンドパネル(トールキャビネット用)

樹種	高さ1870mm
ウォールナット(WN)	MCO2TD-B ¥33,800
オーク(OK)	MCF2TD-■ ¥28,300
メープル(MP)	MCM2TD-B ¥28,300
ニュージーバイン®(NZ)	MCR2TD-△△ ¥25,800

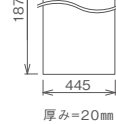

## 対応カラー記号

扉	パネルカラー
ウォールナット	クリア塗装
オーク(カラー記号:■)	クリア塗装(■=B) ミディアム色(■=FM) ダーク色(■=FD)
メープル	クリア塗装
ニュージーバイン®(カラー記号:△△)	ナチュラル色(△△=NL) ミディアムブラウン色(△△=MB) ホワイト色(△△=WH) アイボリー色(△△=IV)

※ニュージーバイン®...ウッドワンがニュージーランドで計画的に植林、育林したラジアータバインの登録商標です。 ※上記の価格は税抜価格です。表示価格に組み立て費、工事費、配送費は含んでおりません。  
 ※ハコモノについては取扱・取付説明書は商品には同梱されておりません。 別途、品番：MCP001 ¥300を手配ください。

# Base Cabinet

ベースキャビネット  
D450

【高さ670mm用】

R/L仕様

品番中のR/Lは  
吊元を示します。

R:右吊元  
L:左吊元



※上記イラストはR仕様となります。

ボックス仕様

扉	キャビネットボックスカラー
ウォールナット	ダークグレー色
オーク	ダークグレー色
メープル	ホワイト色
ニュージーパイン®	ホワイト色

※木口はすべてダークグレー色になります。

無垢の木の収納「ベースキャビネット」品番価格一覧

## 3段引出し

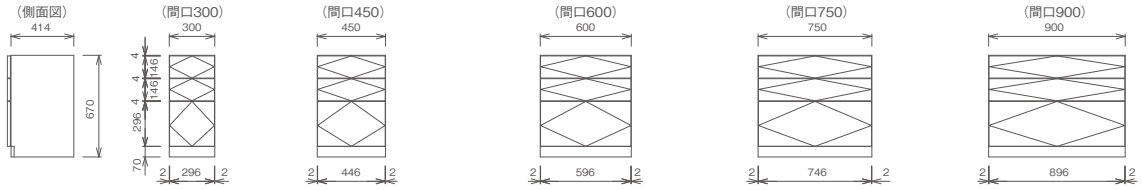

樹種	間口300	間口450	間口600	間口750	間口900
ウォールナット (WN80)	MCOACDC-JN○-B ¥72,100	MCOBCDC-JN○-B ¥85,300	MCOCCDC-JN○-B ¥96,800	MCOECCDC-JN○-B ¥108,000	MCOECCDC-JN○-B ¥120,500
オーク/メープル (OK50/MP50)	OK50 MCFACDC-JN○-■ MP50 MCMACDC-JN○-B ¥68,500	OK50 MCFBCDC-JN○-■ MP50 MCMBCDC-JN○-B ¥74,300	OK50 MCFCCDC-JN○-■ MP50 MCMCCDC-JN○-B ¥84,800	OK50 MCFDCDC-JN○-■ MP50 MCMDCDC-JN○-B ¥94,800	OK50 MCFECCDC-JN○-■ MP50 MCMEECCDC-JN○-B ¥104,800
ニュージーパイン® (NZ30)	MCRACDC-JN○-□□ ¥51,500	MCRBCDC-JN○-□□ ¥57,600	MCRCCDC-JN○-□□ ¥63,200	MCRDCDC-JN○-□□ ¥72,900	MCRECCDC-JN○-□□ ¥82,500
ニュージーパイン® (NZ20)	MCRACDC-FN○-○○ ¥47,800	MCRBCDC-FN○-○○ ¥53,600	MCRCCDC-FN○-○○ ¥59,300	MCRDCDC-FN○-○○ ¥65,200	MCRECCDC-FN○-○○ ¥71,000
ニュージーパイン® (NZ20 J取手)	MCRACDC-FNJ○-○○ ¥47,800	MCRBCDC-FNJ○-○○ ¥53,600	MCRCCDC-FNJ○-○○ ¥59,300	MCRDCDC-FNJ○-○○ ¥65,200	MCRECCDC-FNJ○-○○ ¥71,000

## 1段引出し +開き扉

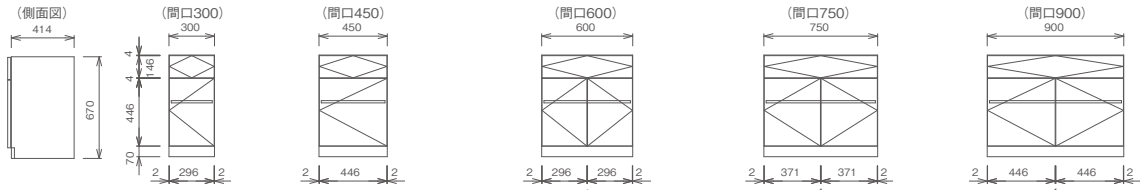

樹種	間口300	間口450	間口600	間口750	間口900
ウォールナット (WN80)	MCOACDA-J(R/L)○-B ¥58,500	MCOBCDA-J(R/L)○-B ¥66,800	MCOCCDA-JN○-B ¥77,800	MCOECCDA-JN○-B ¥88,900	MCOECCDA-JN○-B ¥102,000
オーク/メープル (OK50/MP50)	OK50 MCFACDA-J(R/L)○-■ MP50 MCMACDA-J(R/L)○-B ¥49,800	OK50 MCFBCDA-J(R/L)○-■ MP50 MCMBCDA-J(R/L)○-B ¥55,800	OK50 MCFCCDA-JN○-■ MP50 MCMCCDA-JN○-B ¥64,500	OK50 MCFDCDA-JN○-■ MP50 MCMDCDA-JN○-B ¥73,200	OK50 MCFECCDA-JN○-■ MP50 MCMEECCDA-JN○-B ¥82,300
ニュージーパイン® (NZ30)	MCRACDA-J(R/L)○-□□ ¥36,100	MCRBCDA-J(R/L)○-□□ ¥41,900	MCRCCDA-JN○-□□ ¥49,000	MCRDCDA-JN○-□□ ¥56,200	MCRECCDA-JN○-□□ ¥63,300
ニュージーパイン® (NZ20)	MCRACDA-F(R/L)○-○○ ¥31,000	MCRBCDA-F(R/L)○-○○ ¥36,000	MCRCCDA-FN○-○○ ¥42,500	MCRDCDA-FN○-○○ ¥47,300	MCRECCDA-FN○-○○ ¥52,100
ニュージーパイン® (NZ20 J取手)	MCRACDA-F(R/L)J○-○○ ¥31,000	MCRBCDA-F(R/L)J○-○○ ¥36,000	MCRCCDA-FNJ○-○○ ¥42,500	MCRDCDA-FNJ○-○○ ¥47,300	MCRECCDA-FNJ○-○○ ¥52,100

### 取手の発注について

品番中の○には取手取付穴加工を示す記号が入ります。取手を付ける場合(1つ穴加工)は「U」を、取手加工なしの場合は空欄でご発注ください。

▷ 取手は別途手配となります。

取手1つ穴加工 (○=U)



取手穴加工無し (○=空欄)



▷ 取手の別途手配は不要です。

掘込み取手



品番中の(W/K)はpusherのカラーを示しています。  
・W(ホワイト)・・・ニュージーパイン®/メープル  
・K(ブラック)・・・オーク/ウォールナット

カラー記号について

右記表の( )内の記号は、パネル・扉のカラー記号を示します。品番中の■、□、○には右記の表を参考に該当するカラー記号をご選択ください。

樹種	ウォールナット(WN80)	オーク(OK50:■)			メープル(MP50)	ニュージーバイン®(NZ30:□)			樹種	ニュージーバイン®(NZ20:○)		
扉対応カラー	クリア塗装	クリア塗装(■=B)	ミディアム色(■=FM)	ダーク色(■=FD)	クリア塗装	ナチュラル色(□=NL)	ミディアムブラウン色(□=MB)	ホワイト色(□=WH)	扉対応カラー	ナチュラル色(○=NL)	ミディアムブラウン色(○=MB)	アイボリー色(○=IV)
深し込み框組フラットパネル扉									フラットタイプ扉			

開き扉

フッシュオープン対応可能

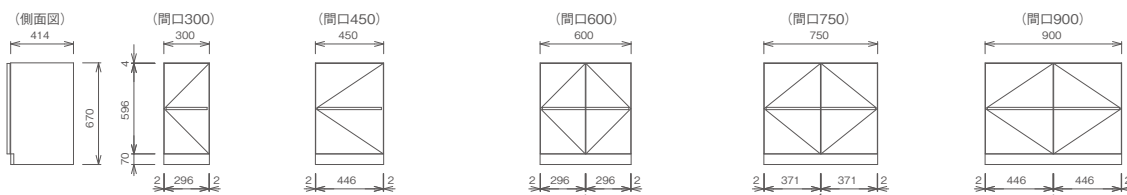

樹種	間口300	間口450	間口600	間口750	間口900
ウォールナット(WN80)	MCOACDE-J(R/L)○-B ¥36,700	MCOBCDE-J(R/L)○-B ¥48,600	MCOCCDE-JN○-B ¥61,700	MCOCDCE-JN○-B ¥73,600	MCOECDE-JN○-B ¥85,600
オーク/メープル(OK50/MP50)	OK50 MCFACDE-J(R/L)■ MP50 MCMACDE-J(R/L)○-B ¥30,500	OK50 MCFBCDE-J(R/L)○■ MP50 MCMBCDE-J(R/L)○-B ¥39,300	OK50 MCFCCDE-JN○■ MP50 MCMCCDE-JN○-B ¥49,300	OK50 MCFDCDE-JN○■ MP50 MCMDCDE-JN○-B ¥58,000	OK50 MCFECE-JN○■ MP50 MCMCEDE-JN○-B ¥66,800
ニュージーバイン®(NZ30)	MCRACDE-J(R/L)○-□□ ¥26,000	MCRBCDE-J(R/L)○-□□ ¥32,500	MCRCCDE-JN○-□□ ¥40,300	MCRDCDE-JN○-□□ ¥46,900	MCRECDE-JN○-□□ ¥53,400
ニュージーバイン®(NZ20)	MCRACDE-F(R/L)○-○○ ¥21,000	MCRBCDE-F(R/L)○-○○ ¥25,400	MCRCCDE-FN○-○○ ¥30,800	MCRDCDE-FN○-○○ ¥34,800	MCRECDE-FN○-○○ ¥38,800
ニュージーバイン®(NZ20 J取手)	MCRACDE-F(R/L)J○-○○ ¥21,000	MCRBCDE-F(R/L)J○-○○ ¥25,400	MCRCCDE-FNJ○-○○ ¥30,800	MCRDCDE-FNJ○-○○ ¥34,800	MCRECDE-FNJ○-○○ ¥38,800

サイドパネル(ベースキャビネット用)

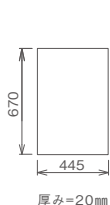

樹種	高さ670mmタイプ
ウォールナット(WN)	MCO2CD-B ¥12,500
オーク(OK)	MCF2CD-■ ¥12,000
メープル(MP)	MCM2CD-B ¥12,000
ニュージーバイン®(NZ)	MCR2CD-△△ ¥9,300

エンドパネル(トールキャビネット用)

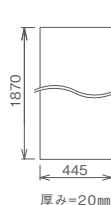

樹種	高さ1870mm
ウォールナット(WN)	MCO2TD-B ¥33,800
オーク(OK)	MCF2TD-■ ¥28,300
メープル(MP)	MCM2TD-B ¥28,300
ニュージーバイン®(NZ)	MCR2TD-△△ ¥25,800

対応カラー記号

扉	パネルカラー
ウォールナット	クリア塗装
オーク (カラー記号:■)	クリア塗装(■=B)
	ミディアム色(■=FM)
	ダーク色(■=FD)
メープル	クリア塗装
ニュージーバイン® (カラー記号:△△)	ナチュラル色(△△=NL)
	ミディアムブラウン色(△△=MB)
	ホワイト色(△△=WH)
	アイボリー色(△△=IV)

※ニュージーバイン®…ウッドワンがニュージーランドで計画的に植林、育林したラジアータパインの登録商標です。 ※上記の価格は税抜価格です。表示価格に組み立て費、工事費、配送費は含んでおりません。  
※ハコモノについては取扱・取付説明書は商品には同梱されておりません。 別途、品番：MCP001 ¥300を手配ください。

# Base Cabinet

ベースキャビネット  
D450

【高さ820mm用】

R/L仕様

品番中のR/Lは  
吊元を示します。

R:右吊元  
L:左吊元



※上記イラストはR仕様となります。

ボックス仕様

扉	キャビネットボックスカラー
ウォールナット	ダークグレー色
オーク	ダークグレー色
メープル	ホワイト色
ニュージーパイン®	ホワイト色

※木口はすべてダークグレー色になります。

無垢の木の収納「ベースキャビネット」品番価格一覧

4段引出し

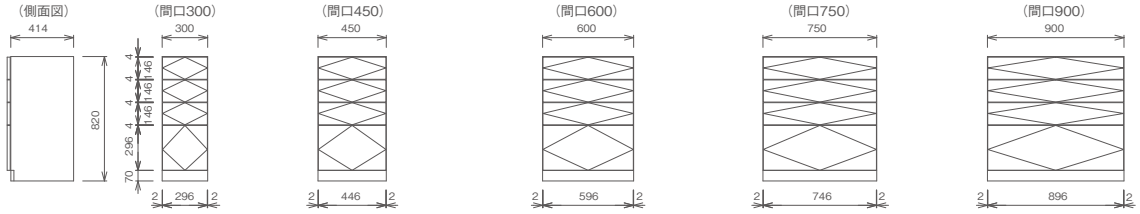

樹種	間口300	間口450	間口600	間口750	間口900
ウォールナット (WN80)	MCOADDF-JN○-B ¥75,700	MCODDF-JN○-B ¥92,000	MCOCDDF-JN○-B ¥103,500	MCODDDF-JN○-B ¥115,000	MCOEDDF-JN○-B ¥130,000
オーク/メープル (OK50/MP50)	OK50 MCFADDF-JN○-■ MP50 MCMADDF-JN○-B ¥74,500	OK50 MCFBDDF-JN○-■ MP50 MCMBDDF-JN○-B ¥81,100	OK50 MCFDDF-JN○-■ MP50 MCMDDF-JN○-B ¥93,700	OK50 MCFDDDF-JN○-■ MP50 MCMDDDF-JN○-B ¥103,500	OK50 MCFEDDF-JN○-■ MP50 MCMEDDF-JN○-B ¥115,300
ニュージーパイン® (NZ30)	MCRADDF-JN○-□□ ¥63,200	MCRBDDF-JN○-□□ ¥73,200	MCRCDF-JN○-□□ ¥83,100	MCRDDDF-JN○-□□ ¥93,100	MCREDDF-JN○-□□ ¥103,100
ニュージーパイン® (NZ20)	MCRADDF-FN○-○○ ¥57,400	MCRBDDF-FN○-○○ ¥64,400	MCRCDF-FN○-○○ ¥71,400	MCRDDDF-FN○-○○ ¥78,400	MCREDDF-FN○-○○ ¥85,400
ニュージーパイン® (NZ20 J取手)	MCRADDF-FNJ-○○ ¥57,400	MCRBDDF-FNJ-○○ ¥64,400	MCRCDF-FNJ-○○ ¥71,400	MCRDDDF-FNJ-○○ ¥78,400	MCREDDF-FNJ-○○ ¥85,400

1段引出し  
+開き扉

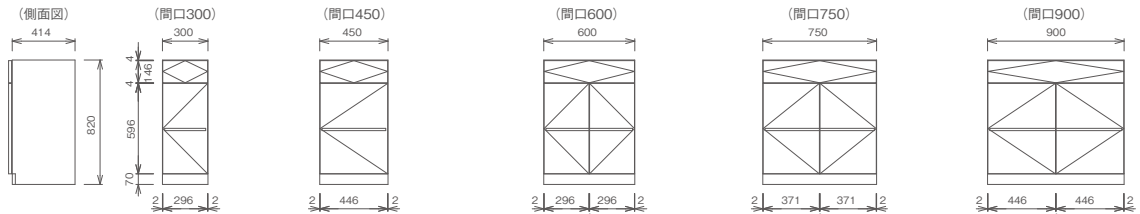

樹種	間口300	間口450	間口600	間口750	間口900
ウォールナット (WN80)	MCOADDA-J(R/L)○-B ¥61,800	MCODDA-J(R/L)○-B ¥69,900	MCOCDDA-JN○-B ¥81,000	MCODDDA-JN○-B ¥92,100	MCOEDDA-JN○-B ¥105,500
オーク/メープル (OK50/MP50)	OK50 MCFADDA-J(R/L)○-■ MP50 MCMADDA-J(R/L)○-B ¥51,500	OK50 MCFBDDBA-J(R/L)○-■ MP50 MCMBDDBA-J(R/L)○-B ¥57,500	OK50 MCFDDA-JN○-■ MP50 MCMDDA-JN○-B ¥66,500	OK50 MCFDDDA-JN○-■ MP50 MCMDDDA-JN○-B ¥75,300	OK50 MCFEDDA-JN○-■ MP50 MCMEDDA-JN○-B ¥85,500
ニュージーパイン® (NZ30)	MCRADDA-J(R/L)○-□□ ¥37,900	MCRBDDBA-J(R/L)○-□□ ¥45,300	MCRCDDBA-JN○-□□ ¥52,800	MCRDDDA-JN○-□□ ¥60,100	MCREDDA-JN○-□□ ¥67,800
ニュージーパイン® (NZ20)	MCRADDA-F(R/L)○-○○ ¥32,000	MCRBDDBA-F(R/L)○-○○ ¥37,400	MCRCDDBA-FN○-○○ ¥44,100	MCRDDDA-FN○-○○ ¥49,500	MCREDDA-FN○-○○ ¥54,900
ニュージーパイン® (NZ20 J取手)	MCRADDA-F(R/L)J-○○ ¥32,000	MCRBDDBA-F(R/L)J-○○ ¥37,400	MCRCDDBA-FNJ-○○ ¥44,100	MCRDDDA-FNJ-○○ ¥49,500	MCREDDA-FNJ-○○ ¥54,900

## 取手の発注について

品番中の○には取手取付穴加工を示す記号が入ります。取手を付ける場合(1つ穴加工)は「U」を、取手加工なしの場合は空欄でご発注ください。

▷ 取手は別途手配となります。

取手1つ穴加工 (○=U)



取手穴加工無し (○=空欄)



品番中の(W/K)はプッシュラッチのカラーを示しています。  
・W(ホワイト)・・・ニュージーパイン®/メープル  
・K(ブラック)・・・オーク/ウォールナット

▷ 取手の別途手配は不要です。

掘込み取手



[J]型 掘込み取手  
※NZ20 (J取手)のみ対応



カラー記号について

右記表の( )内の記号は、パネル・扉のカラー記号を示します。品番中の■、□、○には右記の表を参考に該当するカラー記号をご選択ください。

樹種	ウォールナット(WN80)	オーク(OK50:■)			メープル(MP50)	ニュージーバイン®(NZ30:□)			樹種	ニュージーバイン®(NZ20:○)		
扉対応カラー	クリア塗装	クリア塗装(■=B)	ミディアム色(■=FM)	ダーク色(■=FD)	クリア塗装	ナチュラル色(□=NL)	ミディアムブラウン色(□=MB)	ホワイト色(□=WH)	扉対応カラー	ナチュラル色(○=NL)	ミディアムブラウン色(○=MB)	アイボリー色(○=IV)
深し込み框組フラットタイプ扉									フラットタイプ扉			

開き扉

フッシュオープン対応可能

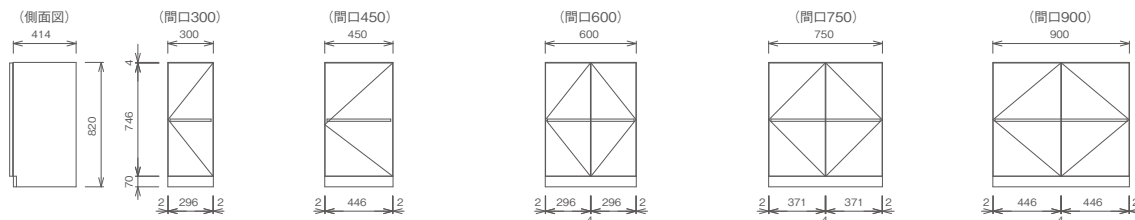

樹種	間口300	間口450	間口600	間口750	間口900
ウォールナット(WN80)	MCOADDE-J(R/L)○-B ¥42,100	MCOBDDE-J(R/L)○-B ¥56,400	MCOCDDE-JN○-B ¥68,300	MCODDDE-JN○-B ¥81,500	MCOEDDE-JN○-B ¥92,300
オーク/メープル(OK50/MP50)	OK50 MCFADDE-J(R/L)○-■ MP50 MCMADDE-J(R/L)○-B ¥34,500	OK50 MCFBDDE-J(R/L)○-■ MP50 MCMBDDE-J(R/L)○-B ¥45,000	OK50 MCFCDDE-JN○-■ MP50 MCMCDDE-JN○-B ¥56,700	OK50 MCFDDE-JN○-■ MP50 MCMDDDE-JN○-B ¥65,300	OK50 MCFEDDE-JN○-■ MP50 MCMEDDE-JN○-B ¥73,100
ニュージーバイン®(NZ30)	MCRADDE-J(R/L)○-□□ ¥29,100	MCRBDDE-J(R/L)○-□□ ¥36,800	MCRCDDE-JN○-□□ ¥45,800	MCRDDE-JN○-□□ ¥53,600	MCREDDDE-JN○-□□ ¥61,400
ニュージーバイン®(NZ20)	MCRADDE-F(R/L)○-○○ ¥23,000	MCRBDDE-F(R/L)○-○○ ¥28,100	MCRCDDE-FN○-○○ ¥34,100	MCRDDE-FN○-○○ ¥38,800	MCREDDDE-FN○-○○ ¥43,500
ニュージーバイン®(NZ20 J取手)	MCRADDE-F(R/L)J○-○○ ¥23,000	MCRBDDE-F(R/L)J○-○○ ¥28,100	MCRCDDE-FNJ○-○○ ¥34,100	MCRDDE-FNJ○-○○ ¥38,800	MCREDDDE-FNJ○-○○ ¥43,500

サイドパネル(ベースキャビネット用)

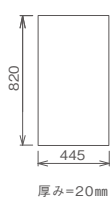

樹種	高さ820mmタイプ
ウォールナット(WN)	MCO2DD-B ¥15,100
オーク(OK)	MCF2DD-■ ¥14,600
メープル(MP)	MCM2DD-B ¥14,600
ニュージーバイン®(NZ)	MCR2DD-△△ ¥11,400

エンドパネル(トールキャビネット用)

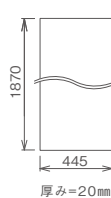

樹種	高さ1870mm
ウォールナット(WN)	MCO2TD-B ¥33,800
オーク(OK)	MCF2TD-■ ¥28,300
メープル(MP)	MCM2TD-B ¥28,300
ニュージーバイン®(NZ)	MCR2TD-△△ ¥25,800

対応カラー記号

扉	パネルカラー
ウォールナット	クリア塗装
オーク (カラー記号:■)	クリア塗装(■=B)
	ミディアム色(■=FM)
	ダーク色(■=FD)
メープル	クリア塗装
ニュージーバイン® (カラー記号:△△)	ナチュラル色(△△=NL)
	ミディアムブラウン色(△△=MB)
	ホワイト色(△△=WH)
	アイボリー色(△△=IV)

※ニュージーバイン®…ウッドワンがニュージーランドで計画的に植林、育林したラジアータバインの登録商標です。 ※上記の価格は税抜価格です。表示価格に組み立て費、工事費、配送費は含んでおりません。  
※ハコモノについては取扱・取付説明書は商品には同梱されておりません。 別途、品番：MCP001 ¥300を手配ください。

# Middle Cabinet

ミドルキャビネット  
D450

【高さ750, 900, 1050mm用】

## R/L仕様

品番中のR/Lは  
吊元を示します。

R:右吊元  
L:左吊元



※上記イラストはR仕様となります。

## ボックス仕様

扉	キャビネットボックスカラー
ウォールナット	ダークグレー色
オーク	ダークグレー色
メープル	ホワイト色
ニュージーパイン®	ホワイト色

※木口はすべてダークグレーになります。

無垢の木の収納「ミドルキャビネット」品番価格一覧

### 開き扉 (H=750)

プッシュ  
オープン  
対応可能

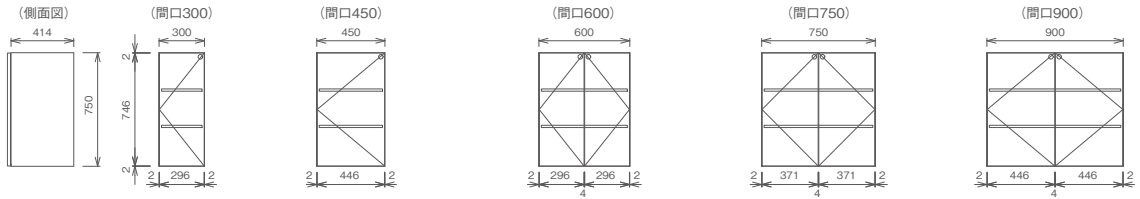

### パネル扉

樹種	間口300	間口450	間口600	間口750	間口900
ウォールナット (WN80)	MCOA7DN-J (R/L) ○-B ¥40,300	MCOB7DN-J (R/L) ○-B ¥53,600	MCOC7DN-J ○-B ¥69,200	MCOD7DN-J ○-B ¥82,500	MCOE7DN-J ○-B ¥95,800
オーク/メープル (OK50/MP50)	OK50 MCF A7DN-J (R/L) ○-■ MP50 MCMA7DN-J (R/L) ○-B ¥30,800	OK50 MCF B7DN-J (R/L) ○-■ MP50 MCMB7DN-J (R/L) ○-B ¥43,400	OK50 MCF C7DN-J ○-■ MP50 MC MC7DN-J ○-B ¥55,700	OK50 MCF D7DN-J ○-■ MP50 MCMD7DN-J ○-B ¥65,600	OK50 MCF E7DN-J ○-■ MP50 MCME7DN-J ○-B ¥75,400
ニュージーパイン® (NZ30)	MCRA7DN-J (R/L) ○-□□ ¥25,900	MCRB7DN-J (R/L) ○-□□ ¥36,100	MCR C7DN-J ○-□□ ¥46,000	MCRD7DN-J ○-□□ ¥53,400	MCRE7DN-J ○-□□ ¥60,800
ニュージーパイン® (NZ20)	MCRA7DN-F (R/L) ○-○○ ¥20,500	MCRB7DN-F (R/L) ○-○○ ¥27,900	MCR C7DN-F ○-○○ ¥35,200	MCRD7DN-F ○-○○ ¥39,900	MCRE7DN-F ○-○○ ¥44,500

### ガラス扉

樹種	間口300	間口450	間口600	間口750	間口900
ウォールナット (WN)	MCOA7DN-4 (R/L) ○-B ¥41,800	MCOB7DN-4 (R/L) ○-B ¥55,100	MCOC7DN-4 ○-B ¥70,700	MCOD7DN-4 ○-B ¥84,000	MCOE7DN-4 ○-B ¥97,300
オーク/メープル (OK/MP)	OK MCF A7DN-4 (R/L) ○-■ MP MCMA7DN-4 (R/L) ○-B ¥32,300	OK MCF B7DN-4 (R/L) ○-■ MP MCMB7DN-4 (R/L) ○-B ¥44,900	OK MCF C7DN-4 ○-■ MP MC MC7DN-4 ○-B ¥57,200	OK MCF D7DN-4 ○-■ MP MCMD7DN-4 ○-B ¥67,100	OK MCF E7DN-4 ○-■ MP MCME7DN-4 ○-B ¥76,900
ニュージーパイン® (NZ)	MCRA7DN-4 (R/L) ○-□□ ¥27,400	MCRB7DN-4 (R/L) ○-□□ ¥37,600	MCR C7DN-4 ○-□□ ¥47,500	MCRD7DN-4 ○-□□ ¥54,900	MCRE7DN-4 ○-□□ ¥62,300

### 開き扉 (H=900)

プッシュ  
オープン  
対応可能

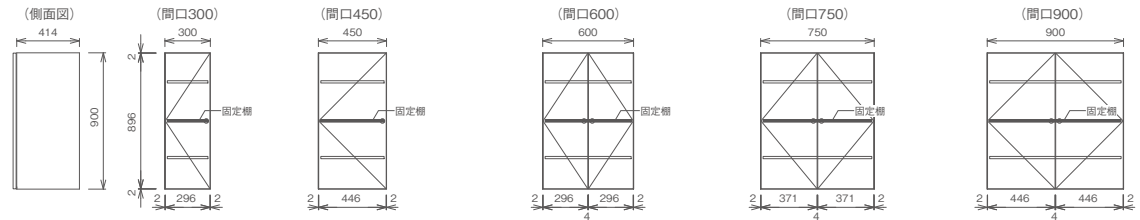

### パネル扉

樹種	間口300	間口450	間口600	間口750	間口900
ウォールナット (WN80)	MCOA9DN-J (R/L) ○-B ¥46,400	MCOB9DN-J (R/L) ○-B ¥62,400	MCOC9DN-J ○-B ¥81,500	MCOD9DN-J ○-B ¥98,900	MCOE9DN-J ○-B ¥111,500
オーク/メープル (OK50/MP50)	OK50 MCF A9DN-J (R/L) ○-■ MP50 MCMA9DN-J (R/L) ○-B ¥34,300	OK50 MCF B9DN-J (R/L) ○-■ MP50 MCMB9DN-J (R/L) ○-B ¥50,100	OK50 MCF C9DN-J ○-■ MP50 MC MC9DN-J ○-B ¥65,300	OK50 MCF D9DN-J ○-■ MP50 MCMD9DN-J ○-B ¥77,500	OK50 MCF E9DN-J ○-■ MP50 MCME9DN-J ○-B ¥88,900
ニュージーパイン® (NZ30)	MCRA9DN-J (R/L) ○-□□ ¥28,500	MCRB9DN-J (R/L) ○-□□ ¥41,300	MCR C9DN-J ○-□□ ¥52,800	MCRD9DN-J ○-□□ ¥61,700	MCRE9DN-J ○-□□ ¥70,600
ニュージーパイン® (NZ20)	MCRA9DN-F (R/L) ○-○○ ¥21,500	MCRB9DN-F (R/L) ○-○○ ¥31,600	MCR C9DN-F ○-○○ ¥38,500	MCRD9DN-F ○-○○ ¥44,800	MCRE9DN-F ○-○○ ¥50,300

### ガラス扉

樹種	間口300	間口450	間口600	間口750	間口900
ウォールナット (WN)	MCOA9DN-4 (R/L) ○-B ¥47,900	MCOB9DN-4 (R/L) ○-B ¥63,900	MCOC9DN-4 ○-B ¥83,000	MCOD9DN-4 ○-B ¥100,400	MCOE9DN-4 ○-B ¥113,000
オーク/メープル (OK/MP)	OK MCF A9DN-4 (R/L) ○-■ MP MCMA9DN-4 (R/L) ○-B ¥35,800	OK MCF B9DN-4 (R/L) ○-■ MP MCMB9DN-4 (R/L) ○-B ¥51,600	OK MCF C9DN-4 ○-■ MP MC MC9DN-4 ○-B ¥66,800	OK MCF D9DN-4 ○-■ MP MCMD9DN-4 ○-B ¥79,000	OK MCF E9DN-4 ○-■ MP MCME9DN-4 ○-B ¥90,400
ニュージーパイン® (NZ)	MCRA9DN-4 (R/L) ○-□□ ¥30,000	MCRB9DN-4 (R/L) ○-□□ ¥42,800	MCR C9DN-4 ○-□□ ¥54,300	MCRD9DN-4 ○-□□ ¥63,200	MCRE9DN-4 ○-□□ ¥72,100

### 取手の発注について

品番中の○には取手取付穴加工を示す記号が入ります。取手を付ける場合(1つ穴加工)は「U」、取手加工なしの場合は空欄でご発注ください。

取手穴位置は、H=750は上部  
H=900, 1050は中間部になります。

▷ 取手は別途手配となります。

### 取手1つ穴加工 (○=U)



### 取手穴加工無し (○=空欄)



品番中の(W/K)はプッシュラッチのカラーを示しています。  
・W(ホワイト)・・・ニュージーパイン®/メープル  
・K(ブラック)・・・オーク/ウォールナット

カラー記号について

右記表の( )内の記号は、パネル・扉のカラー記号を示します。品番中の■、□、○には右記の表を参考に該当するカラー記号をご選択ください。

樹種	ウォールナット(WN80)	オーク(OK50:■)			メープル(MP50)	ニュージーバイン®(NZ30:□)			樹種	ニュージーバイン®(NZ20:○)		
扉対応カラー	クリア塗装	クリア塗装(■=B)	ミディアム色(■=FM)	ダーク色(■=FD)	クリア塗装	ナチュラル色(□=NL)	ミディアムブラウン色(□=MB)	ホワイト色(□=WH)	扉対応カラー	ナチュラル色(○=NL)	ミディアムブラウン色(○=MB)	アイボリー色(○=IV)
深み入り植組フラットパネル扉									フラットタイプ扉			
樹種	ウォールナット(WN)	オーク(OK:■)			メープル(MP)	ニュージーバイン®(NZ:□)						
ガラス扉												

開き扉 (H=1050)

プッシュオープン対応可能

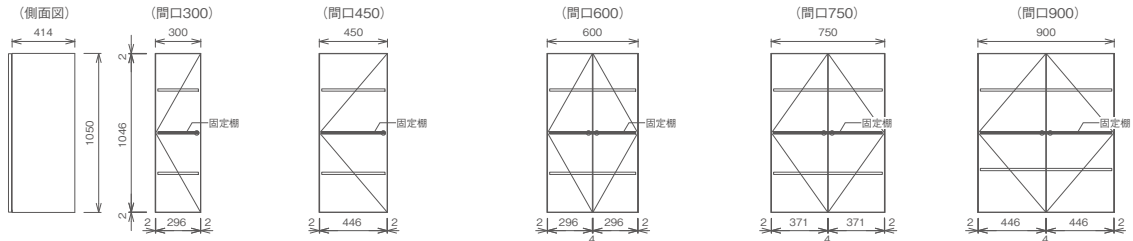

パネル扉

樹種	間口300	間口450	間口600	間口750	間口900
ウォールナット(WN80)	MCOA1DN-J(R/L)○-B ¥49,300	MCOB1DN-J(R/L)○-B ¥67,200	MCOC1DN-JN○-B ¥86,500	MCOD1DN-JN○-B ¥103,800	MCOE1DN-JN○-B ¥119,500
オーク/メープル(OK50/MP50)	OK50 MCFA1DN-J(R/L)○-■ MP50 MCMA1DN-J(R/L)○-B ¥37,700	OK50 MCFB1DN-J(R/L)○-■ MP50 MCMB1DN-J(R/L)○-B ¥52,900	OK50 MCF1DN-JN○-■ MP50 MCMC1DN-JN○-B ¥68,400	OK50 MCFD1DN-JN○-■ MP50 MCMD1DN-JN○-B ¥80,500	OK50 MCFE1DN-JN○-■ MP50 MCME1DN-JN○-B ¥92,500
ニュージーバイン®(NZ30)	MCRA1DN-J(R/L)○-□□ ¥30,900	MCRB1DN-J(R/L)○-□□ ¥42,700	MCRC1DN-JN○-□□ ¥54,800	MCRD1DN-JN○-□□ ¥64,500	MCRE1DN-JN○-□□ ¥74,200
ニュージーバイン®(NZ20)	MCRA1DN-F(R/L)○-○○ ¥25,300	MCRB1DN-F(R/L)○-○○ ¥34,800	MCRC1DN-FN○-○○ ¥40,500	MCRD1DN-FN○-○○ ¥46,300	MCRE1DN-FN○-○○ ¥52,400

ガラス扉

樹種	間口300	間口450	間口600	間口750	間口900
ウォールナット(WN)	MCOA1DN-4(R/L)○-B ¥50,800	MCOB1DN-4(R/L)○-B ¥68,700	MCOC1DN-4N○-B ¥88,000	MCOD1DN-4N○-B ¥105,300	MCOE1DN-4N○-B ¥121,000
オーク/メープル(OK/MP)	OK MCFA1DN-4(R/L)○-■ MP MCMA1DN-4(R/L)○-B ¥39,200	OK MCFB1DN-4(R/L)○-■ MP MCMB1DN-4(R/L)○-B ¥54,400	OK MCF1DN-4N○-■ MP MCMC1DN-4N○-B ¥69,900	OK MCFD1DN-4N○-■ MP MCMD1DN-4N○-B ¥82,000	OK MCFE1DN-4N○-■ MP MCME1DN-4N○-B ¥94,000
ニュージーバイン®(NZ)	MCRA1DN-4(R/L)○-□□ ¥32,400	MCRB1DN-4(R/L)○-□□ ¥44,200	MCRC1DN-4N○-□□ ¥56,300	MCRD1DN-4N○-□□ ¥66,000	MCRE1DN-4N○-□□ ¥75,700

エンドパネル(ミドルキャビネット用)

樹種	高さ750mm	高さ900mm	高さ1050mm
ウォールナット(WN)	MCO17D-B ¥13,900	MCO19D-B ¥16,600	MCO11D-B ¥19,200
オーク(OK)	MCF17D-■ ¥11,400	MCF19D-■ ¥13,700	MCF11D-■ ¥15,900
メープル(MP)	MCM17D-B ¥11,400	MCM19D-B ¥13,700	MCM11D-B ¥15,900
ニュージーバイン®(NZ)	MCR17D-△△ ¥10,400	MCR19D-△△ ¥12,500	MCR11D-△△ ¥14,500

エンドパネル(トールキャビネット用)

樹種	高さ1870mm
ウォールナット(WN)	MCO2TD-B ¥33,800
オーク(OK)	MCF2TD-■ ¥28,300
メープル(MP)	MCM2TD-B ¥28,300
ニュージーバイン®(NZ)	MCR2TD-△△ ¥25,800

対応カラー記号

扉	パネルカラー
ウォールナット	クリア塗装
オーク(カラー記号:■)	クリア塗装(■=B) ミディアム色(■=FM) ダーク色(■=FD)
メープル	クリア塗装
ニュージーバイン®(カラー記号:△△)	ナチュラル色(△△=NL) ミディアムブラウン色(△△=MB) ホワイト色(△△=WH) アイボリー色(△△=IV)

※ニュージーバイン®…ウッドワンがニュージーランドで計画的に植林、育林したラジアータバインの登録商標です。 ※上記の価格は税抜価格です。表示価格に組み立て費、工事費、配送費は含んでおりません。 ※ハコモノについては取扱・取付説明書は商品には同梱されておりません。 別途、品番: MCP001 ¥300を手配ください。

# Upper Cabinet

アッパーキャビネット  
D450

R/L仕様

品番中のR/Lは  
吊元を示します。

R:右吊元  
L:左吊元



ボックス仕様

扉	キャビネットボックスカラー
ウォールナット	ダークグレー色
オーク	ダークグレー色
メープル	ホワイト色
ニュージーパイン®	ホワイト色

※上記イラストはR仕様となります。

※木口はすべてダークグレー色になります。

【高さ600, 750, 900mm用】

無垢の木の収納「アッパーキャビネット」品番価格一覧

開き扉  
(H=600)

プッシュ  
オープン  
対応可能

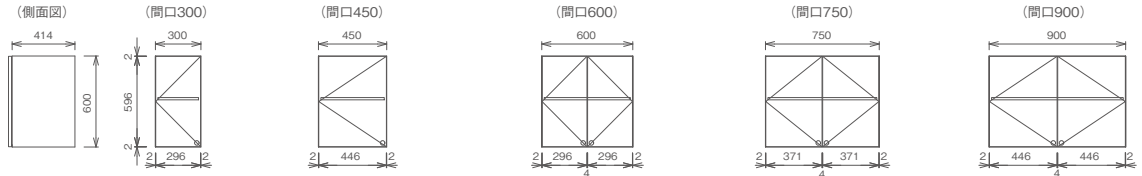

パネル扉

樹種	開口300	開口450	開口600	開口750	開口900
ウォールナット (WN80)	MCOA6D1-J (R/L) ○-B ¥34,100	MCOB6D1-J (R/L) ○-B ¥44,700	MCOC6D1-JN ○-B ¥57,800	MCOD6D1-JN ○-B ¥69,500	MCOE6D1-JN ○-B ¥80,300
オーク/メープル (OK50/MP50)	OK50 MCF A6D1-J (R/L) ○-■ MP50 MCMA6D1-J (R/L) ○-B ¥27,200	OK50 MCF B6D1-J (R/L) ○-■ MP50 MCMB6D1-J (R/L) ○-B ¥36,600	OK50 MCF C6D1-JN ○-■ MP50 MCMC6D1-JN ○-B ¥48,300	OK50 MCF D6D1-JN ○-■ MP50 MCMD6D1-JN ○-B ¥57,500	OK50 MCF E6D1-JN ○-■ MP50 MCME6D1-JN ○-B ¥64,300
ニュージーパイン® (NZ30)	MCRA6D1-J (R/L) ○-□□ ¥23,400	MCRB6D1-J (R/L) ○-□□ ¥30,800	MCR C6D1-JN ○-□□ ¥39,200	MCRD6D1-JN ○-□□ ¥46,200	MCRE6D1-JN ○-□□ ¥51,000
ニュージーパイン® (NZ20)	MCRA6D1-F (R/L) ○-○○ ¥19,100	MCRB6D1-F (R/L) ○-○○ ¥24,300	MCR C6D1-FN ○-○○ ¥30,600	MCRD6D1-FN ○-○○ ¥34,300	MCRE6D1-FN ○-○○ ¥38,000
ニュージーパイン® (NZ20 J取手)	MCRA6D1-F (R/L) J-○○ ¥19,100	MCRB6D1-F (R/L) J-○○ ¥24,300	MCR C6D1-FNJ ○-○○ ¥30,600	MCRD6D1-FNJ ○-○○ ¥34,300	MCRE6D1-FNJ ○-○○ ¥38,000

ガラス扉

樹種	開口300	開口450	開口600	開口750	開口900
ウォールナット (WN)	MCOA6D1-4 (R/L) ○-B ¥35,600	MCOB6D1-4 (R/L) ○-B ¥46,200	MCOC6D1-4N ○-B ¥59,300	MCOD6D1-4N ○-B ¥71,000	MCOE6D1-4N ○-B ¥81,800
オーク/メープル (OK/MP)	OK MCF A6D1-4 (R/L) ○-■ MP MCMA6D1-4 (R/L) ○-B ¥28,700	OK MCF B6D1-4 (R/L) ○-■ MP MCMB6D1-4 (R/L) ○-B ¥38,100	OK MCF C6D1-4N ○-■ MP MCMC6D1-4N ○-B ¥49,800	OK MCF D6D1-4N ○-■ MP MCMD6D1-4N ○-B ¥59,000	OK MCF E6D1-4N ○-■ MP MCME6D1-4N ○-B ¥65,800
ニュージーパイン® (NZ)	MCRA6D1-4 (R/L) ○-□□ ¥24,900	MCRB6D1-4 (R/L) ○-□□ ¥32,300	MCR C6D1-4N ○-□□ ¥40,700	MCRD6D1-4N ○-□□ ¥47,700	MCRE6D1-4N ○-□□ ¥52,500

開き扉  
(H=750)

プッシュ  
オープン  
対応可能

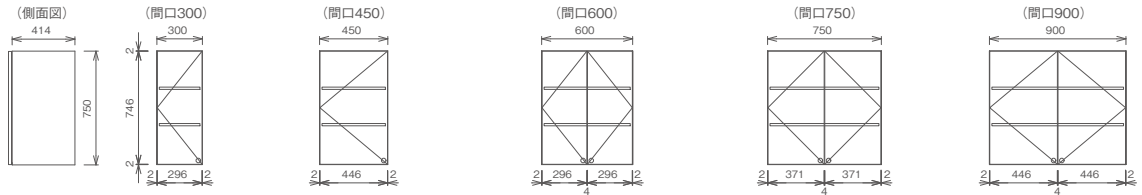

パネル扉

樹種	開口300	開口450	開口600	開口750	開口900
ウォールナット (WN80)	MCOA7D1-J (R/L) ○-B ¥40,300	MCOB7D1-J (R/L) ○-B ¥53,600	MCOC7D1-JN ○-B ¥69,200	MCOD7D1-JN ○-B ¥82,500	MCOE7D1-JN ○-B ¥95,800
オーク/メープル (OK50/MP50)	OK50 MCF A7D1-J (R/L) ○-■ MP50 MCMA7D1-J (R/L) ○-B ¥30,800	OK50 MCF B7D1-J (R/L) ○-■ MP50 MCMB7D1-J (R/L) ○-B ¥43,400	OK50 MCF C7D1-JN ○-■ MP50 MCMC7D1-JN ○-B ¥55,700	OK50 MCF D7D1-JN ○-■ MP50 MCMD7D1-JN ○-B ¥65,600	OK50 MCF E7D1-JN ○-■ MP50 MCME7D1-JN ○-B ¥75,400
ニュージーパイン® (NZ30)	MCRA7D1-J (R/L) ○-□□ ¥25,900	MCRB7D1-J (R/L) ○-□□ ¥36,100	MCR C7D1-JN ○-□□ ¥46,000	MCRD7D1-JN ○-□□ ¥53,400	MCRE7D1-JN ○-□□ ¥60,800
ニュージーパイン® (NZ20)	MCRA7D1-F (R/L) ○-○○ ¥20,500	MCRB7D1-F (R/L) ○-○○ ¥27,900	MCR C7D1-FN ○-○○ ¥35,200	MCRD7D1-FN ○-○○ ¥39,900	MCRE7D1-FN ○-○○ ¥44,500
ニュージーパイン® (NZ20 J取手)	MCRA7D1-F (R/L) J-○○ ¥20,500	MCRB7D1-F (R/L) J-○○ ¥27,900	MCR C7D1-FNJ ○-○○ ¥35,200	MCRD7D1-FNJ ○-○○ ¥39,900	MCRE7D1-FNJ ○-○○ ¥44,500

ガラス扉

樹種	開口300	開口450	開口600	開口750	開口900
ウォールナット (WN)	MCOA7D1-4 (R/L) ○-B ¥41,800	MCOB7D1-4 (R/L) ○-B ¥55,100	MCOC7D1-4N ○-B ¥70,700	MCOD7D1-4N ○-B ¥84,000	MCOE7D1-4N ○-B ¥97,300
オーク/メープル (OK/MP)	OK MCF A7D1-4 (R/L) ○-■ MP MCMA7D1-4 (R/L) ○-B ¥32,300	OK MCF B7D1-4 (R/L) ○-■ MP MCMB7D1-4 (R/L) ○-B ¥44,900	OK MCF C7D1-4N ○-■ MP MCMC7D1-4N ○-B ¥57,200	OK MCF D7D1-4N ○-■ MP MCMD7D1-4N ○-B ¥67,100	OK MCF E7D1-4N ○-■ MP MCME7D1-4N ○-B ¥76,900
ニュージーパイン® (NZ)	MCRA7D1-4 (R/L) ○-□□ ¥27,400	MCRB7D1-4 (R/L) ○-□□ ¥37,600	MCR C7D1-4N ○-□□ ¥47,500	MCRD7D1-4N ○-□□ ¥54,900	MCRE7D1-4N ○-□□ ¥62,300

## 取手の発注について

品番中の○には取手取付穴加工を示す記号が入ります。取手を付ける場合(1つ穴加工)は「U」、取手加工なしの場合は空欄でご発注ください。

▷ 取手は別途手配となります。

▷ 取手の別途手配は不要です。

取手1つ穴加工 (○=U)

取手穴加工無し (○=空欄)

掘込み取手



品番中の(W/K)はプッシュラッチのカラーを示しています。  
・W(ホワイト)…ニュージーパイン®/メープル  
・K(ブラック)…オーク/ウォールナット

カラー記号について

右記表の( )内の記号は、パネル・扉のカラー記号を示します。品番中の■、□、○には右記の表を参考に該当するカラー記号をご選択ください。

樹種	ウォールナット(WN80)	オーク(OK50:■)			メープル(MP50)	ニュージーバイン®(NZ30:□)			樹種	ニュージーバイン®(NZ20:○)		
扉対応カラー	クリア塗装	クリア塗装(■=B)	ミディアム色(■=FM)	ダーク色(■=FD)	クリア塗装	ナチュラル色(□=NL)	ミディアムブラウン色(□=MB)	ホワイト色(□=WH)	扉対応カラー	ナチュラル色(○=NL)	ミディアムブラウン色(○=MB)	アイボリー色(○=IV)
深し込み植榫フラットパネル扉									フラットタイプ扉			
樹種	ウォールナット(WN)	オーク(OK:■)			メープル(MP)	ニュージーバイン®(NZ:□)						
ガラス扉												

開き扉 (H=900)

プッシュオープン対応可能

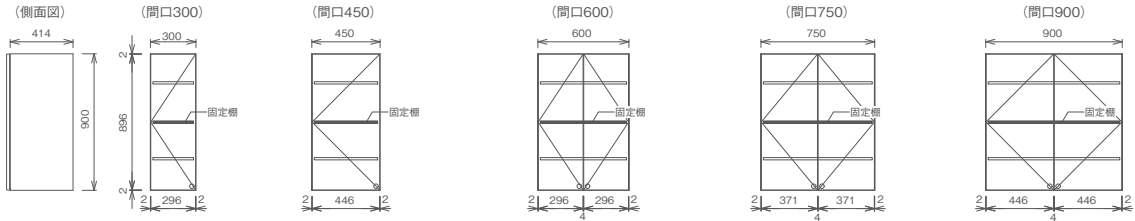

パネル扉

樹種	開口300	開口450	開口600	開口750	開口900
ウォールナット(WN80)	MCOA9D1-J(R/L)○-B ¥46,400	MCOB9D1-J(R/L)○-B ¥62,400	MCOC9D1-JN○-B ¥81,500	MCOD9D1-JN○-B ¥98,900	MCOE9D1-JN○-B ¥111,500
オーク/メープル(OK50/MP50)	OK50 MCF A9D1-J(R/L)○-■ MP50 MCMA9D1-J(R/L)○-B ¥34,300	OK50 MCF B9D1-J(R/L)○-■ MP50 MCMB9D1-J(R/L)○-B ¥50,100	OK50 MCF C9D1-JN○-■ MP50 MCMC9D1-JN○-B ¥65,300	OK50 MCF D9D1-JN○-■ MP50 MCMD9D1-JN○-B ¥77,500	OK50 MCF E9D1-JN○-■ MP50 MCME9D1-JN○-B ¥88,900
ニュージーバイン®(NZ30)	MCRA9D1-J(R/L)○-□□ ¥28,500	MCRB9D1-J(R/L)○-□□ ¥41,300	MCRC9D1-JN○-□□ ¥52,800	MCRD9D1-JN○-□□ ¥61,700	MCRE9D1-JN○-□□ ¥70,600
ニュージーバイン®(NZ20)	MCRA9D1-F(R/L)○-○○ ¥21,500	MCRB9D1-F(R/L)○-○○ ¥31,600	MCRC9D1-FN○-○○ ¥38,500	MCRD9D1-FN○-○○ ¥44,800	MCRE9D1-FN○-○○ ¥50,300
ニュージーバイン®(NZ20 J取手)	MCRA9D1-F(R/L)J○-○○ ¥21,500	MCRB9D1-F(R/L)J○-○○ ¥31,600	MCRC9D1-FNJ○-○○ ¥38,500	MCRD9D1-FNJ○-○○ ¥44,800	MCRE9D1-FNJ○-○○ ¥50,300

ガラス扉

樹種	開口300	開口450	開口600	開口750	開口900
ウォールナット(WN)	MCOA9D1-4(R/L)○-B ¥47,900	MCOB9D1-4(R/L)○-B ¥63,900	MCOC9D1-4N○-B ¥83,000	MCOD9D1-4N○-B ¥100,400	MCOE9D1-4N○-B ¥113,000
オーク/メープル(OK/MP)	OK MCF A9D1-4(R/L)○-■ MP MCMA9D1-4(R/L)○-B ¥35,800	OK MCF B9D1-4(R/L)○-■ MP MCMB9D1-4(R/L)○-B ¥51,600	OK MCF C9D1-4N○-■ MP MCMC9D1-4N○-B ¥66,800	OK MCF D9D1-4N○-■ MP MCMD9D1-4N○-B ¥79,000	OK MCF E9D1-4N○-■ MP MCME9D1-4N○-B ¥90,400
ニュージーバイン®(NZ)	MCRA9D1-4(R/L)○-□□ ¥30,000	MCRB9D1-4(R/L)○-□□ ¥42,800	MCRC9D1-4N○-□□ ¥54,300	MCRD9D1-4N○-□□ ¥63,200	MCRE9D1-4N○-□□ ¥72,100

エンドパネル(アッパーキャビネット用)

樹種	高さ600mm	高さ750mm	高さ900mm
ウォールナット(WN)	MCO16D-B ¥11,200	MCO17D-B ¥13,900	MCO19D-B ¥16,600
オーク(OK)	MCF16D-■ ¥9,100	MCF17D-■ ¥11,400	MCF19D-■ ¥13,700
メープル(MP)	MCM16D-B ¥9,100	MCM17D-B ¥11,400	MCM19D-B ¥13,700
ニュージーバイン®(NZ)	MCR16D-△△ ¥8,300	MCR17D-△△ ¥10,400	MCR19D-△△ ¥12,500

エンドパネル(トールキャビネット用)

樹種	高さ1870mm
ウォールナット(WN)	MCO2TD-B ¥33,800
オーク(OK)	MCF2TD-■ ¥28,300
メープル(MP)	MCM2TD-B ¥28,300
ニュージーバイン®(NZ)	MCR2TD-△△ ¥25,800

対応カラー記号

扉	パネルカラー
ウォールナット	クリア塗装
オーク(カラー記号:■)	クリア塗装(■=B) ミディアム色(■=FM) ダーク色(■=FD)
メープル	クリア塗装
ニュージーバイン®(カラー記号:△△)	ナチュラル色(△△=NL) ミディアムブラウン色(△△=MB) ホワイト色(△△=WH) アイボリー色(△△=IV)

※ニュージーバイン®…ウッドワンがニュージーランドで計画的に植林、育林したラジアータパインの登録商標です。 ※上記の価格は税抜価格です。表示価格に組み立て費、工事費、配送費は含んでおりません。 ※ハコモノについては取扱・取付説明書は商品には同梱されておりません。 別途、品番：MCP001 ¥300を手配ください。

# Upper Cabinet

アップーキャビネット  
D300

【高さ350, 600mm用】

## R/L仕様

品番中のR/Lは  
吊元を示します。

R:右吊元  
L:左吊元



※上記イラストはR仕様となります。

## ボックス仕様

扉	キャビネットボックスカラー
ウォールナット	ダークグレー色
オーク	ダークグレー色
メープル	ホワイト色
ニュージーパイン®	ホワイト色

※木口はすべてダークグレー色になります。

無垢の木の収納「アップーキャビネット」品番価格一覧

### 開き扉 (H=350)

(側面図)

(間口450)

プッシュ  
オープン  
対応可能

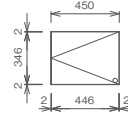

### パネル扉

樹種	間口300	間口450	間口600	間口750	間口900
ウォールナット (WN80)	—	MCOB3C1-J (R/L) ○-B ¥36,000	—	—	—
オーク/メープル (OK50/MP50)	—	OK50 MCFB3C1-J (R/L) ○-■ MP50 MCMB3C1-J (R/L) ○-B ¥28,700	—	—	—
ニュージーパイン® (NZ30)	—	MCRB3C1-J (R/L) ○-□□ ¥24,200	—	—	—
ニュージーパイン® (NZ20)	—	MCRB3C1-F (R/L) ○-○○ ¥19,300	—	—	—
ニュージーパイン® (NZ20 J取手)	—	MCRB3C1-F (R/L) J-○○ ¥19,300	—	—	—

### ガラス扉

樹種	間口300	間口450	間口600	間口750	間口900
ウォールナット (WN)	—	MCOB3C1-4 (R/L) ○-B ¥37,500	—	—	—
オーク/メープル (OK/MP)	—	OK MCFB3C1-4 (R/L) ○-■ MP MCMB3C1-4 (R/L) ○-B ¥30,200	—	—	—
ニュージーパイン® (NZ)	—	MCRB3C1-4 (R/L) ○-□□ ¥25,700	—	—	—

### 開き扉 (H=600)

(側面図)

(間口300)

(間口450)

(間口600)

(間口750)

(間口900)

プッシュ  
オープン  
対応可能

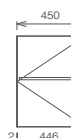
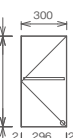
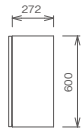

### パネル扉

樹種	間口300	間口450	間口600	間口750	間口900
ウォールナット (WN80)	MCOA6C1-J (R/L) ○-B ¥32,700	MCOB6C1-J (R/L) ○-B ¥43,000	MCOC6C1-JN ○-B ¥55,700	MCOD6C1-JN ○-B ¥66,000	MCOE6C1-JN ○-B ¥76,500
オーク/メープル (OK50/MP50)	OK50 MCFA6C1-J (R/L) ○-■ MP50 MCMA6C1-J (R/L) ○-B ¥25,700	OK50 MCFB6C1-J (R/L) ○-■ MP50 MCMB6C1-J (R/L) ○-B ¥34,900	OK50 MCF6C1-JN ○-■ MP50 MCMC6C1-JN ○-B ¥45,900	OK50 MCFD6C1-JN ○-■ MP50 MCMD6C1-JN ○-B ¥54,300	OK50 MCFE6C1-JN ○-■ MP50 MCME6C1-JN ○-B ¥61,200
ニュージーパイン® (NZ30)	MCRA6C1-J (R/L) ○-□□ ¥22,300	MCRB6C1-J (R/L) ○-□□ ¥29,000	MCRC6C1-JN ○-□□ ¥37,200	MCRD6C1-JN ○-□□ ¥42,800	MCRE6C1-JN ○-□□ ¥48,400
ニュージーパイン® (NZ20)	MCRA6C1-F (R/L) ○-○○ ¥18,500	MCRB6C1-F (R/L) ○-○○ ¥22,500	MCRC6C1-FN ○-○○ ¥28,600	MCRD6C1-FN ○-○○ ¥32,000	MCRE6C1-FN ○-○○ ¥35,400
ニュージーパイン® (NZ20 J取手)	MCRA6C1-F (R/L) J-○○ ¥18,500	MCRB6C1-F (R/L) J-○○ ¥22,500	MCRC6C1-FNJ ○-○○ ¥28,600	MCRD6C1-FNJ ○-○○ ¥32,000	MCRE6C1-FNJ ○-○○ ¥35,400

### ガラス扉

樹種	間口300	間口450	間口600	間口750	間口900
ウォールナット (WN)	MCOA6C1-4 (R/L) ○-B ¥34,200	MCOB6C1-4 (R/L) ○-B ¥44,500	MCOC6C1-4N ○-B ¥57,200	MCOD6C1-4N ○-B ¥67,500	MCOE6C1-4N ○-B ¥78,000
オーク/メープル (OK/MP)	OK MCFA6C1-4 (R/L) ○-■ MP MCMA6C1-4 (R/L) ○-B ¥27,200	OK MCFB6C1-4 (R/L) ○-■ MP MCMB6C1-4 (R/L) ○-B ¥36,400	OK MCF6C1-4N ○-■ MP MCMC6C1-4N ○-B ¥47,400	OK MCFD6C1-4N ○-■ MP MCMD6C1-4N ○-B ¥55,800	OK MCFE6C1-4N ○-■ MP MCME6C1-4N ○-B ¥62,700
ニュージーパイン® (NZ)	MCRA6C1-4 (R/L) ○-□□ ¥23,800	MCRB6C1-4 (R/L) ○-□□ ¥30,500	MCRC6C1-4N ○-□□ ¥38,700	MCRD6C1-4N ○-□□ ¥44,300	MCRE6C1-4N ○-□□ ¥49,900

### 取手の発注について

品番中の○には取手取付穴加工を示す記号が入ります。取手を付ける場合(1つ穴加工)は「U」、取手加工なしの場合は空欄でご発注ください。

▷ 取手は別途手配となります。

取手1つ穴加工 (○=U)



[S型]  
ステンレスつまみ  
HDWT010-T  
¥1,500



[PA型]  
アルミつまみ(黒)  
HDWT014-U-K  
¥1,500



[N型]  
アルミつまみ  
HDWT017-U  
¥3,700



[H型]  
磁器つまみ  
HDWT001-T  
¥480



[GU型]  
アルミつまみ(白)  
HDWT013-U-W  
¥1,500

取手穴加工無し (○=空欄)



[BR型]  
ステンレス取手  
HDWT018  
¥1,800



プッシュラッチ  
HDWT019-(W/K)  
¥1,200

品番中の(W/K)はプッシュラッチのカラーを示しています。  
・W(ホワイト)…ニュージーパイン®/メープル  
・K(ブラック)…オーク/ウォールナット

▷ 取手の別途手配は不要です。

握込み取手



[J型]  
握込み取手  
NZ20 (J取手)  
のみ対応

カラー記号について

右記表の( )内の記号は、パネル・扉のカラー記号を示します。品番中の■、□、○には右記の表を参考に該当するカラー記号をご選択ください。

樹種	ウォールナット(WN80)	オーク(OK50:■)			メープル(MP50)	ニュージーバイン®(NZ30:□□)			樹種	ニュージーバイン®(NZ20:○○)		
扉対応カラー	クリア塗装	クリア塗装(■=B)	ミディアム色(■=FM)	ダーク色(■=FD)	クリア塗装	ナチュラル色(□□=NL)	ミディアムブラウン色(□□=MB)	ホワイト色(□□=WH)	扉対応カラー	ナチュラル色(○○=NL)	ミディアムブラウン色(○○=MB)	アイボリー色(○○=IV)
深し込み植組フラットパネル扉									フラットタイプ扉			
樹種	ウォールナット(WN)	オーク(OK:■)			メープル(MP)	ニュージーバイン®(NZ:□□)						
ガラス扉												

フラップアップ (H=350)

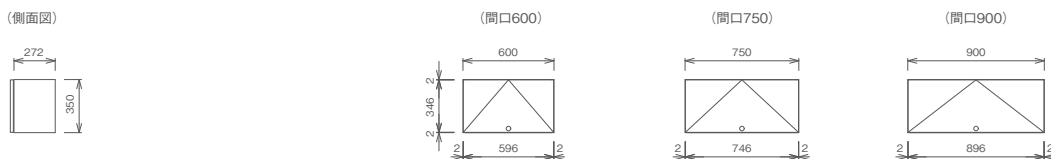

パネル扉

樹種	間口300	間口450	間口600	間口750	間口900
ウォールナット(WN80)	—	—	MCO3C2-JN○-B ¥47,800	MCOD3C2-JN○-B ¥56,300	MCOE3C2-JN○-B ¥64,500
オーク/メープル(OK50/MP50)	—	—	OK50 MCF3C2-JN○-■ MP50 MCM3C2-JN○-B ¥40,500	OK50 MCFD3C2-JN○-■ MP50 MCMD3C2-JN○-B ¥46,600	OK50 MCFE3C2-JN○-■ MP50 MCM3C2-JN○-B ¥52,500
ニュージーバイン®(NZ30)	—	—	MCR3C2-JN○-□□ ¥29,800	MCRD3C2-JN○-□□ ¥33,500	MCRE3C2-JN○-□□ ¥37,100
ニュージーバイン®(NZ20)	—	—	MCR3C2-FN○-○○ ¥26,200	MCRD3C2-FN○-○○ ¥28,300	MCRE3C2-FN○-○○ ¥30,400
ニュージーバイン®(NZ20 J取手)	—	—	MCR3C2-FNJ-○○ ¥26,200	MCRD3C2-FNJ-○○ ¥28,300	MCRE3C2-FNJ-○○ ¥30,400

ガラス扉

樹種	間口300	間口450	間口600	間口750	間口900
ウォールナット(WN)	—	—	MCO3C2-4N○-B ¥49,800	MCOD3C2-4N○-B ¥58,300	MCOE3C2-4N○-B ¥66,500
オーク/メープル(OK/MP)	—	—	OK MCF3C2-4N○-■ MP MCM3C2-4N○-B ¥42,500	OK MCFD3C2-4N○-■ MP MCMD3C2-4N○-B ¥48,600	OK MCFE3C2-4N○-■ MP MCM3C2-4N○-B ¥54,500
ニュージーバイン®(NZ)	—	—	MCR3C2-4N○-□□ ¥31,800	MCRD3C2-4N○-□□ ¥35,500	MCRE3C2-4N○-□□ ¥39,100

エンドパネル(アッパーキャビネット用)

樹種	高さ350mmタイプ
ウォールナット(WN)	MCO13C-B ¥5,900
オーク(OK)	MCF13C-■ ¥4,600
メープル(MP)	MCM13C-B ¥4,600
ニュージーバイン®(NZ)	MCR13C-△△ ¥3,300

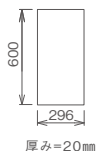
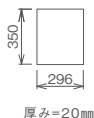

樹種	高さ600mm
ウォールナット(WN)	MCO16C-B ¥10,000
オーク(OK)	MCF16C-■ ¥7,900
メープル(MP)	MCM16C-B ¥7,900
ニュージーバイン®(NZ)	MCR16C-△△ ¥5,600

対応カラー記号

扉	パネルカラー
ウォールナット	クリア塗装
オーク (カラー記号:■)	クリア塗装(■=B)
	ミディアム色(■=FM)
	ダーク色(■=FD)
メープル	クリア塗装
ニュージーバイン® (カラー記号:△△)	ナチュラル色(△△=NL)
	ミディアムブラウン色(△△=MB)
	ホワイト色(△△=WH)
	アイボリー色(△△=IV)

※ニュージーバイン®…ウッドワンがニュージーランドで計画的に植林、育林したラジアータバインの登録商標です。 ※上記の価格は税抜価格です。表示価格に組み立て費、工事費、配送費は含んでおりません。 ※ハコモノについては取扱・取付説明書は商品には同梱されておりません。 別途、品番：MCP001 ¥300を手配ください。

# Counter / Others | カウンター その他

## 【カウンター】

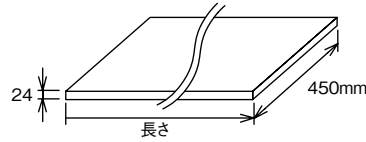

樹種	945mm	1,245mm	1,395mm	1,545mm	1,695mm	1,845mm
ウォールナット (WN)	MCO0945N-E11-B ¥22,500	MCO1245N-E11-B ¥29,600	MCO1395N-E11-B ¥33,200	MCO1545N-E11-B ¥33,400	MCO1695N-E11-B ¥36,700	MCO1845N-E11-B ¥39,900
オーク (OK)	MCF0945N-E11-■ ¥20,500	MCF1245N-E11-■ ¥24,000	MCF1395N-E11-■ ¥25,700	MCF1545N-E11-■ ¥28,400	MCF1695N-E11-■ ¥31,200	MCF1845N-E11-■ ¥33,900
メープル (MP)	MCM0945N-E11-B ¥20,500	MCM1245N-E11-B ¥24,000	MCM1395N-E11-B ¥25,700	MCM1545N-E11-B ¥28,400	MCM1695N-E11-B ¥31,200	MCM1845N-E11-B ¥33,900
ニュージーバイン® (NZ)	MCR0945N-E11-△△ ¥15,400	MCR1245N-E11-△△ ¥20,200	MCR1395N-E11-△△ ¥21,700	MCR1545N-E11-△△ ¥22,600	MCR1695N-E11-△△ ¥23,800	MCR1845N-E11-△△ ¥26,000

△△:ニュージーバイン® カラー記号 / ナチュラル色 (NL)、ミディアムブラウン色 (MB)、ホワイト色 (WH)、アイボリー色 (IV)  
 ■:オークカラー記号 / クリア塗装 (B)、ミディアム色 (FM)、ダーク色 (FD)

## 【カウンター下薄引出し】

〈薄引出し箱納まり図〉

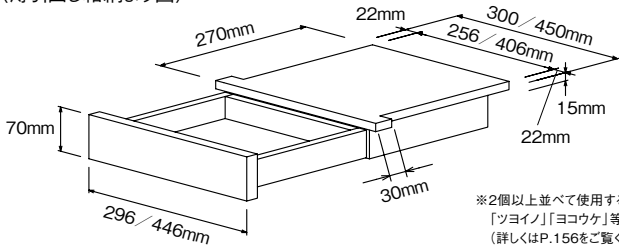

※2個以上並べて使用する場合には、引出し幅以外に「ツヨイ」「ヨコウケ」等のスペースが必要になります。(詳しくはP.156をご覧ください。)

樹種	扉	開口	
		300mm	450mm
ウォールナット (WN)	フラット	MCOAUCB-JN-B ¥15,300	MCOBUCB-JN-B ¥17,100
オーク (OK)	フラット	MCFAUCB-JN-■ ¥14,800	MCFBUCB-JN-■ ¥16,100
メープル (MP)	フラット	MCMAUCB-JN-B ¥14,800	MCMBUCB-JN-B ¥16,100
ニュージーバイン® (NZ)	フラット (NZ30対応)	MCRAUCB-JN-□□ ¥13,800	MCRBUCB-JN-□□ ¥14,800
	フラット【扉表面うづくり加工】 (NZ20対応)	MCRAUCB-FN-○○ ¥13,800	MCRBUCB-FN-○○ ¥14,800

□□:ニュージーバイン® (NZ30) カラー記号 / ナチュラル色 (NL)、ミディアムブラウン色 (MB)、ホワイト色 (WH)  
 ○○:ニュージーバイン® (NZ20) カラー記号 / ナチュラル色 (NL)、ミディアムブラウン色 (MB)、アイボリー色 (IV)  
 ■:オークカラー記号 / クリア塗装 (B)、ミディアム色 (FM)、ダーク色 (FD)

## 【天井幕板 兼 フィラー】

〈平面図〉 サイズ:2350×(100・200・300)×20

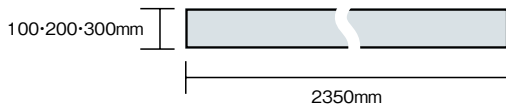

樹種	幅100mmタイプ	幅200mmタイプ	幅300mmタイプ
ウォールナット (WN)	MCOM235-B ¥24,200	MCOM23M-B ¥38,800	MCOM23L-B ¥52,900
オーク (OK)	MCFM235-■ ¥18,600	MCFM23M-■ ¥29,800	MCFM23L-■ ¥40,700
メープル (MP)	MCM235-B ¥18,600	MCM23M-B ¥29,800	MCM23L-B ¥40,700
ニュージーバイン® (NZ)	MCRM235-△△ ¥9,300	MCRM23M-△△ ¥14,900	MCRM23L-△△ ¥20,400

△△:ニュージーバイン® カラー記号 / ナチュラル色 (NL)、ミディアムブラウン色 (MB)、ホワイト色 (WH)、アイボリー色 (IV)  
 ■:オークカラー記号 / クリア塗装 (B)、ミディアム色 (FM)、ダーク色 (FD)

### 壁との納まり

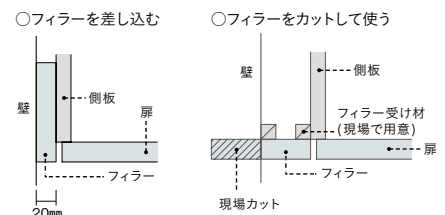



	1,995mm	2,145mm	2,295mm	2,445mm	2,595mm	2,745mm
	MCO1995N-E1I-B ¥43,100	MCO2145N-E1I-B ¥46,400	MCO2295N-E1I-B ¥49,600	MCO2445N-E1I-B ¥52,900	MCO2595N-E1I-B ¥56,100	MCO2745N-E1I-B ¥59,300
	MCF1995N-E1I-■ ¥36,700	MCF2145N-E1I-■ ¥39,400	MCF2295N-E1I-■ ¥42,200	MCF2445N-E1I-■ ¥43,600	MCF2595N-E1I-■ ¥46,300	MCF2745N-E1I-■ ¥49,000
	MCM1995N-E1I-B ¥36,700	MCM2145N-E1I-B ¥39,400	MCM2295N-E1I-B ¥42,200	MCM2445N-E1I-B ¥43,600	MCM2595N-E1I-B ¥46,300	MCM2745N-E1I-B ¥49,000
	MCR1995N-E1I-△△ ¥28,100	MCR2145N-E1I-△△ ¥30,200	MCR2295N-E1I-△△ ¥32,300	MCR2445N-E1I-△△ ¥34,400	MCR2595N-E1I-△△ ¥36,500	MCR2745N-E1I-△△ ¥38,600

## 【オプション】



D450カウンター用ブラケット「ツヨイノ」

MKBTS-1G-W (ホワイト) ¥9,800  
 MKBTS-1G-K (ブラック) ¥9,800

1本入  
 380×220×32mm

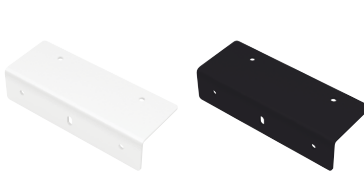

横壁用L型アングル「ヨコウケ」

JDWL001-W (ホワイト) ¥2,800  
 JDWL001-K (ブラック) ¥2,800

1個入  
 150×55×35mm

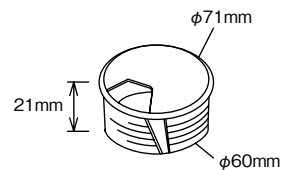

配線キャップ

MCP0HC01-1M-V ¥800

# シーン別セットプラン

## 玄関まわり シューズクローク



KN-001

玄関まわり シューズクローク

**Total Price** ¥114,700

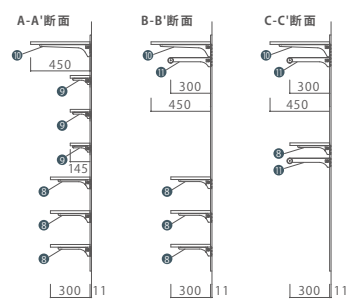
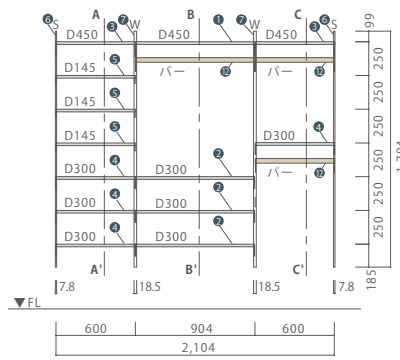

【品番中のマークについて】  
品番中の○、□、●マークには  
樹種・カラーを示す記号が入ります。  
右記の表より、対応する記号を  
ご選択ください。

タナモノ		○	□	●
ニュージー パイン*	ナチュラル色			NL
	ミディアムブラウン色	R	C	MB
	ホワイト色			WH
オーク	クリア塗装			B
	NEW ミディアム色	F		FM
	NEW ダーク色		D	FD
メープル	クリア塗装		M	
ウォールナット		O		B

tana / bar 樹種：ニュージーパイン®  
カラー：ナチュラル色

kana カラー：ブラック

▶ P.11

部材	品名	品番	サイズ	個数	ニュージーパイン®(※厚み18mm)	オーク/メープル(※厚み20mm)	ウォールナット(※厚み20mm)		
タナモノ	① 棚板 (W900×D450)	MT○0900N-□11●	長さ900×奥行450×厚み※mm	1	¥7,300×1	¥13,800×1	¥22,100×1		
	② 棚板 (W900×D300)	MT○0900L-□11●	長さ900×奥行300×厚み※mm	3	¥4,700×3	¥9,100×3	¥14,700×3		
	③ 棚板 (W600×D450)	MT○0600N-□11●	長さ600×奥行450×厚み※mm	2	¥5,500×2	¥8,800×2	¥14,800×2		
	④ 棚板 (W600×D300)	MT○0600L-□11●	長さ600×奥行300×厚み※mm	4	¥3,800×4	¥6,800×4	¥10,300×4		
	⑤ 棚板 (W600×D145)	MT○0600D-□11●	長さ600×奥行145×厚み※mm	3	¥1,800×3	¥3,400×3	¥5,100×3		
カナモノ	⑥ 棚柱シングル L1784 2入り	MKTTTS18-2-K	長さ1,784×幅7.8×厚み11mm	1	¥4,300×1	¥4,300×1	¥4,300×1		
	⑦ 棚柱ダブル L1784 1入り	MKTTD18-1-K	長さ1,784×幅18.5×厚み11mm	2	¥2,800×2	¥2,800×2	¥2,800×2		
	⑧ 棚柱用ブラケット フツウノ D250/300用(左右セット)	MKTTBS-2D-K	長さ240×高さ70×幅20mm	7	¥2,000×7	¥2,000×7	¥2,000×7		
	⑨ 棚柱用ブラケット フツウノ D145用(左右セット)	MKTTBS-2C-K	長さ130×高さ50×幅20mm	3	¥1,800×3	¥1,800×3	¥1,800×3		
	⑩ 棚柱用ブラケット フツウノ D450用(左右セット)	MKTTBS-2G-K	長さ380×高さ95×幅20mm	3	¥3,500×3	¥3,500×3	¥3,500×3		
	⑪ 棚柱用ブラケット カケルノ L300用(左右セット)	MKTTKS-2-K	長さ320×高さ70×幅22.6mm	3	¥5,800×3	¥5,800×3	¥5,800×3		
バー	⑫ カケルノ用 木製バー	右ページ上部に記載の品番一覧よりご選択ください。	長さ900×φ35mm	3	ニュージーパイン®/シロ/クロ	シロ/クロ	タモ/メープル	シロ/クロ	ウォールナット
					¥1,500×3	¥1,500×3	¥2,800×3	¥1,500×3	¥2,800×3
セット合計					¥114,700	¥157,800	¥161,700	¥214,000	¥217,900



KN-002

玄関まわり シューズクローク

**Total Price** ¥144,200

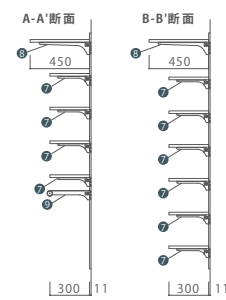
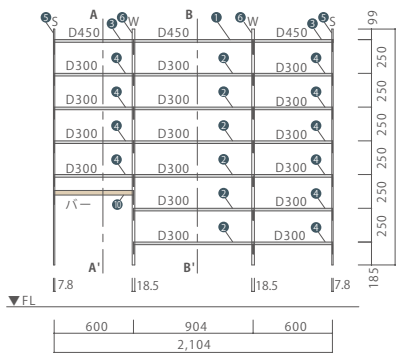

tana / bar 樹種：ニュージーパイン®  
カラー：ナチュラル色

kana カラー：ブラック

▶ P.12

部材	品名	品番	サイズ	個数	ニュージーパイン®(※厚み18mm)	オーク/メープル(※厚み20mm)	ウォールナット(※厚み20mm)		
タナモノ	① 棚板 (W900×D450)	MT○0900N-□11●	長さ900×奥行450×厚み※mm	1	¥7,300×1	¥13,800×1	¥22,100×1		
	② 棚板 (W900×D300)	MT○0900L-□11●	長さ900×奥行300×厚み※mm	6	¥4,700×6	¥9,100×6	¥14,700×6		
	③ 棚板 (W600×D450)	MT○0600N-□11●	長さ600×奥行450×厚み※mm	2	¥5,500×2	¥8,800×2	¥14,800×2		
	④ 棚板 (W600×D300)	MT○0600L-□11●	長さ600×奥行300×厚み※mm	10	¥3,800×10	¥6,800×10	¥10,300×10		
カナモノ	⑤ 棚柱シングル L1784 2入り	MKTTTS18-2-K	長さ1,784×幅7.8×厚み11mm	1	¥4,300×1	¥4,300×1	¥4,300×1		
	⑥ 棚柱ダブル L1784 1入り	MKTTD18-1-K	長さ1,784×幅18.5×厚み11mm	2	¥2,800×2	¥2,800×2	¥2,800×2		
	⑦ 棚柱用ブラケット フツウノ D250/300用(左右セット)	MKTTBS-2D-K	長さ240×高さ70×幅20mm	16	¥2,000×16	¥2,000×16	¥2,000×16		
	⑧ 棚柱用ブラケット フツウノ D450用(左右セット)	MKTTBS-2G-K	長さ380×高さ95×幅20mm	3	¥3,500×3	¥3,500×3	¥3,500×3		
	⑨ 棚柱用ブラケット カケルノ L300用(左右セット)	MKTTKS-2-K	長さ320×高さ70×幅22.6mm	1	¥5,800×1	¥5,800×1	¥5,800×1		
バー	⑩ カケルノ用 木製バー	右ページ上部に記載の品番一覧よりご選択ください。	長さ900×φ35mm	1	ニュージーパイン®/シロ/クロ	シロ/クロ	タモ/メープル	シロ/クロ	ウォールナット
					¥1,500×1	¥1,500×1	¥2,800×1	¥1,500×1	¥2,800×1
セット合計					¥144,200	¥213,700	¥215,000	¥302,600	¥303,900

【カケルノ用 木製バー 品番一覧】

以下よりご選択ください。

- ・ニュージーバイン® ..... MKT R K09-NL
- ・シロ..... MKT W K09-W
- ・クロ..... MKT W K09-K
- ・タモ ..... MKT B K09-B
- ・メープル ..... MKT M K09-B
- ・ウォールナット ..... MKT O K09-B



KN-003

玄関まわり シューズクローク

**Total Price** ¥85,500

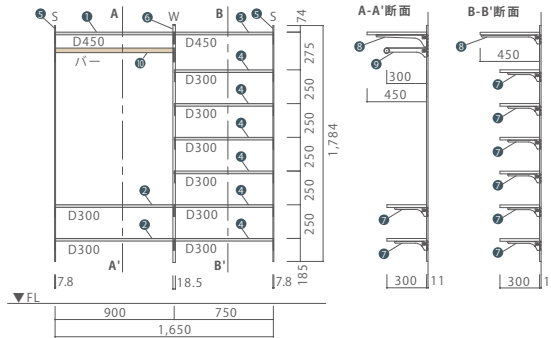

tana / bar 樹種：ニュージーバイン®  
カラー：ナチュラル色

kana カラー：ブラック

▶ P.13

部材	品名	品番	サイズ	個数	ニュージーバイン®(※厚み18mm)	オーク/メープル(※厚み20mm)	ウォールナット(※厚み20mm)		
タナモノ	① 棚板 (W900×D450)	MT00900N-□1I-●	長さ900×奥行450×厚み※mm	1	¥7,300×1	¥13,800×1	¥22,100×1		
	② 棚板 (W900×D300)	MT00900I-□1I-●	長さ900×奥行300×厚み※mm	2	¥4,700×2	¥9,100×2	¥14,700×2		
	③ 棚板 (W750×D450)	MT00750N-□1I-●	長さ750×奥行450×厚み※mm	1	¥6,800×1	¥10,800×1	¥19,800×1		
	④ 棚板 (W750×D300)	MT00750I-□1I-●	長さ750×奥行300×厚み※mm	6	¥4,100×6	¥7,500×6	¥12,200×6		
カナモノ	⑤ 棚柱シングル L1784 2入り	MKTTTS18-2-K	長さ1,784×幅7.8×厚み11mm	1	¥4,300×1	¥4,300×1	¥4,300×1		
	⑥ 棚柱ダブル L1784 1入り	MKTTD18-1-K	長さ1,784×幅18.5×厚み11mm	1	¥2,800×1	¥2,800×1	¥2,800×1		
	⑦ 棚柱用ブラケット フツウノ D250/300用(左右セット)	MKTTBS-2D-K	長さ240×高さ70×幅20mm	8	¥2,000×8	¥2,000×8	¥2,000×8		
	⑧ 棚柱用ブラケット フツウノ D450用(左右セット)	MKTTBS-2G-K	長さ380×高さ95×幅20mm	2	¥3,500×2	¥3,500×2	¥3,500×2		
	⑨ 棚柱用ブラケット カケルノ L300用(左右セット)	MKTTKS-2-K	長さ320×高さ70×幅22.6mm	1	¥5,800×1	¥5,800×1	¥5,800×1		
バー	⑩ カケルノ用 木製バー	ページ上部に記載の品番一覧よりご選択ください。	長さ900×φ35mm	1	ニュージーバイン®/シロ/クロ	シロ/クロ	タモ/メープル	シロ/クロ	ウォールナット
					¥1,500×1	¥1,500×1	¥2,800×1	¥1,500×1	¥2,800×1
<b>セット合計</b>					<b>¥85,500</b>	<b>¥125,200</b>	<b>¥126,500</b>	<b>¥181,900</b>	<b>¥183,200</b>



KN-004

玄関まわり シューズクローク

**Total Price** ¥100,100

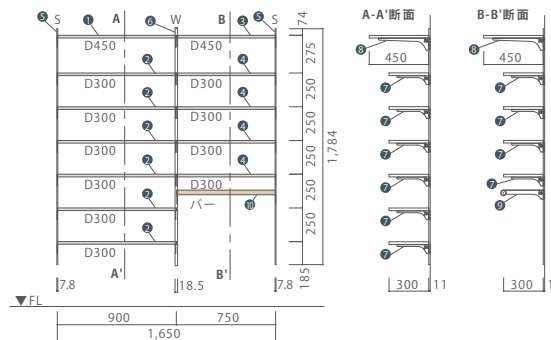

tana / bar 樹種：ニュージーバイン®  
カラー：ナチュラル色

kana カラー：ホワイト

▶ P.13

部材	品名	品番	サイズ	個数	ニュージーバイン®(※厚み18mm)	オーク/メープル(※厚み20mm)	ウォールナット(※厚み20mm)		
タナモノ	① 棚板 (W900×D450)	MT00900N-□1I-●	長さ900×奥行450×厚み※mm	1	¥7,300×1	¥13,800×1	¥22,100×1		
	② 棚板 (W900×D300)	MT00900I-□1I-●	長さ900×奥行300×厚み※mm	6	¥4,700×6	¥9,100×6	¥14,700×6		
	③ 棚板 (W750×D450)	MT00750N-□1I-●	長さ750×奥行450×厚み※mm	1	¥6,800×1	¥10,800×1	¥19,800×1		
	④ 棚板 (W750×D300)	MT00750I-□1I-●	長さ750×奥行300×厚み※mm	4	¥4,100×4	¥7,500×4	¥12,200×4		
カナモノ	⑤ 棚柱シングル L1784 2入り	MKTTTS18-2-W	長さ1,784×幅7.8×厚み11mm	1	¥4,300×1	¥4,300×1	¥4,300×1		
	⑥ 棚柱ダブル L1784 1入り	MKTTD18-1-W	長さ1,784×幅18.5×厚み11mm	1	¥2,800×1	¥2,800×1	¥2,800×1		
	⑦ 棚柱用ブラケット フツウノ D250/300用(左右セット)	MKTTBS-2D-W	長さ240×高さ70×幅20mm	10	¥2,000×10	¥2,000×10	¥2,000×10		
	⑧ 棚柱用ブラケット フツウノ D450用(左右セット)	MKTTBS-2G-W	長さ380×高さ95×幅20mm	2	¥3,500×2	¥3,500×2	¥3,500×2		
	⑨ 棚柱用ブラケット カケルノ L300用(左右セット)	MKTTKS-2-W	長さ320×高さ70×幅22.6mm	1	¥5,800×1	¥5,800×1	¥5,800×1		
バー	⑩ カケルノ用 木製バー	ページ上部に記載の品番一覧よりご選択ください。	長さ900×φ35mm	1	ニュージーバイン®/シロ/クロ	シロ/クロ	タモ/メープル	シロ/クロ	ウォールナット
					¥1,500×1	¥1,500×1	¥2,800×1	¥1,500×1	¥2,800×1
<b>セット合計</b>					<b>¥100,100</b>	<b>¥150,600</b>	<b>¥151,900</b>	<b>¥220,300</b>	<b>¥221,600</b>

※ニュージーバイン®…ウッドワンがニュージーランドで計画的に植林、育林したラジアータパインの登録商標です。 ※上記の価格は税抜価格です。表示価格に組み立て費、工事費、配送費は含んでおりません。

# シーン別セットプラン

## 玄関まわり シューズクロック・洗面台

【品番中のマークについて】  
品番中の○、□、●マークには  
樹種・カラーを示す記号が入ります。  
右記の表より、対応する記号を  
ご選択ください。

タナモノ		○	□	●
ニュージー バイン*	ナチュラル色			NL
	ミディアムブラウン色	R	C	MB
	ホワイト色			WH
オーク	クリア塗装			B
	NEW ミディアム色	F		FM
	NEW ダーク色		D	FD
メープル	クリア塗装		M	
ウォールナット	クリア塗装	O		B



FN-001

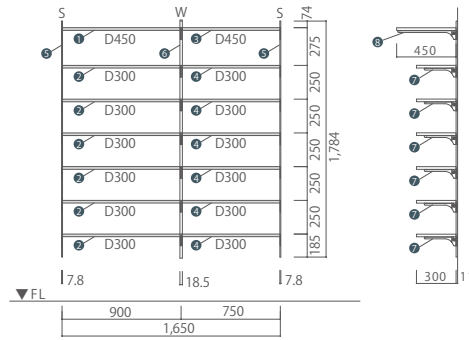

### 玄関まわり シューズクロック

**Total Price** ¥105,000

**tana** 樹種：ニュージーバイン®  
カラー：ナチュラル色

**kana** カラー：ブラック

▶ P.13

部材	品名	品番	サイズ	個数	ニュージーバイン®(※厚み18mm)	オーク/メープル(※厚み20mm)	ウォールナット(※厚み20mm)
タナモノ	① 棚板 (W900×D450)	MT○0900N-□1I-●	長さ900×奥行450×厚み※mm	1	¥7,300×1	¥13,800×1	¥22,100×1
	② 棚板 (W900×D300)	MT○0900I-□1I-●	長さ900×奥行300×厚み※mm	6	¥4,700×6	¥9,100×6	¥14,700×6
	③ 棚板 (W750×D450)	MT○0750N-□1I-●	長さ750×奥行450×厚み※mm	1	¥6,800×1	¥10,800×1	¥19,800×1
	④ 棚板 (W750×D300)	MT○0750I-□1I-●	長さ750×奥行300×厚み※mm	6	¥4,100×6	¥7,500×6	¥12,200×6
カナモノ	⑤ 棚柱シングル L1784 2入り	MKTTS18-2-K	長さ1,784×幅7.8×厚み11mm	1	¥4,300×1	¥4,300×1	¥4,300×1
	⑥ 棚柱ダブル L1784 1入り	MKTDD18-1-K	長さ1,784×幅18.5×厚み11mm	1	¥2,800×1	¥2,800×1	¥2,800×1
	⑦ 棚柱用ブラケット フツウノ D250/300用 (左右セット)	MKTTS-2D-K	長さ240×高さ70×幅20mm	12	¥2,000×12	¥2,000×12	¥2,000×12
	⑧ 棚柱用ブラケット フツウノ D450用 (左右セット)	MKTTS-2G-K	長さ380×高さ95×幅20mm	2	¥3,500×2	¥3,500×2	¥3,500×2
セット合計					¥105,000	¥162,300	¥241,400



SK-001

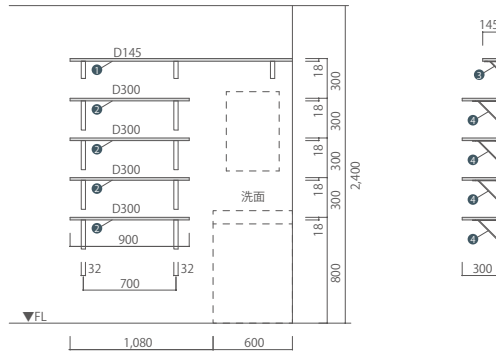

### 玄関まわり シューズクロック

**Total Price** ¥65,300

**tana** 樹種：ニュージーバイン®  
カラー：ナチュラル色

**kana** カラー：ブラック

▶ P.14

部材	品名	品番	サイズ	個数	ニュージーバイン®(※厚み18mm)	オーク/メープル(※厚み20mm)	ウォールナット(※厚み20mm)
タナモノ	① 棚板 (W1680×D145)	MT○1680D-□1I-●	長さ1,680×奥行145×厚み※mm	1	¥5,500×1	¥9,800×1	¥15,000×1
	② 棚板 (W900×D300)	MT○0900I-□1I-●	長さ900×奥行300×厚み※mm	4	¥4,700×4	¥9,100×4	¥14,700×4
カナモノ	③ サンカクブラケット D145用 2入り	MKBTS-2C-K	高さ130×奥行130×厚み32mm	2	¥4,900×2	¥4,900×2	¥4,900×2
	④ サンカクブラケット D250/300用 2入り	MKBTS-2D-K	高さ220×奥行220×厚み32mm	4	¥7,800×4	¥7,800×4	¥7,800×4
セット合計					¥65,300	¥87,200	¥114,800

# シーン別セットプラン

## リビングダイニング

ハコモノ		○	▲	●	◇
ニュージー バイン®	ナチュラル色	NL	NL	NL	NL
	ミディアムブラウン色	R	MB	MB	MB
	ホワイト色	WH	WH	WH	WH
	アイボリー色	IV	IV	IV	IV
オーク	クリア塗装	F	FM	FM	FD
	NEWミディアム色		FD	FD	
メープル	クリア塗装	M	B	B	
ウォールナット	クリア塗装	O	B	B	

【品番中のマークについて】  
品番中の○、▲、●、◇マークには  
樹種・カラーを示す記号が入ります。  
右記の表より、対応する記号を  
ご選択ください。

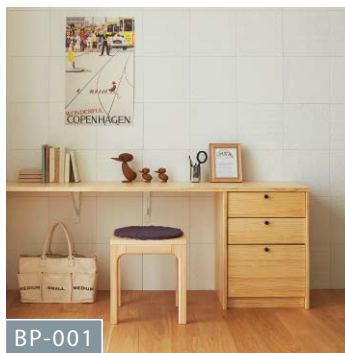

BP-001

### デスクプラン

**Total Price** ¥127,900

**haco** 樹種：ニュージーバイン®  
カラー：カウンター/ナチュラル色 扉/ナチュラル色  
取手：アルミつまみ (黒)

**kana** カラー：ホワイト

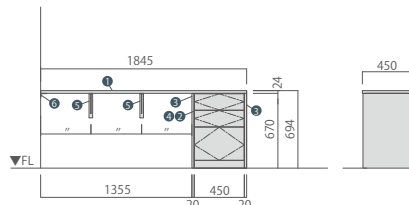

▶ P.16

部材	品名	品番	サイズ	個数	ニュージーバイン®			オーク/ メープル	ウォールナット	
					NZ20	NZ20 (J取手)	NZ30			
ハコモノ	① カウンター (L1845×D450)	MC○1845N-E11-▲	長さ1,845×奥行450×厚み24mm	1	¥26,000×1	¥26,000×1	¥26,000×1	¥33,900×1	¥39,900×1	
	下記よりご希望のキャビネットをご選択ください。									
	② キャビネット H670 3段引出	[NZ20以外] MC○BCDC-JNU-●	幅450×高さ670×奥行414mm	1	—	—	¥57,600×1	¥74,300×1	¥85,300×1	
		[NZ20] MCRBCDC-FN(U/J)◇※	幅450×高さ670×奥行414mm	1	¥53,600×1	¥53,600×1	—	—	—	
カナモノ	③ サイドパネル H670用	MC○2CD-▲	奥行445×高さ670×厚み20mm	2	¥9,300×2	¥9,300×2	¥9,300×2	¥12,000×2	¥12,500×2	
	④ 取手 アルミつまみ (黒)	HDWT014-U-K		3	¥1,500×3	—	¥1,500×3	¥1,500×3	¥1,500×3	
	⑤ カウンターブラケット ツヨイノ	MKBTS-1G-W	奥行380×高さ220×幅32mm	2	¥9,800×2	¥9,800×2	¥9,800×2	¥9,800×2	¥9,800×2	
	⑥ カウンターL型アングル ヨコウケ	JDWL001-W	幅150×奥行55×高さ35mm	2	¥2,800×2	¥2,800×2	¥2,800×2	¥2,800×2	¥2,800×2	
	<b>セット合計</b>					<b>¥127,900</b>	<b>¥123,400</b>	<b>¥131,900</b>	<b>¥161,900</b>	<b>¥179,900</b>
	※J型取手に変更する場合はJを選択してください。その場合、④取手の発注は不要です。									



BP-002

### A デスクプラン アッパー部

**Total Price** ¥34,500

**tana** 樹種：ニュージーバイン®  
カラー：ミディアムブラウン色

**kana** カラー：ホワイト

### B デスクプラン ベース部

**Total Price** ¥165,100

**haco** 樹種：ニュージーバイン®  
カラー：カウンター/ミディアムブラウン色 扉/ホワイト色  
取手：磁器つまみ

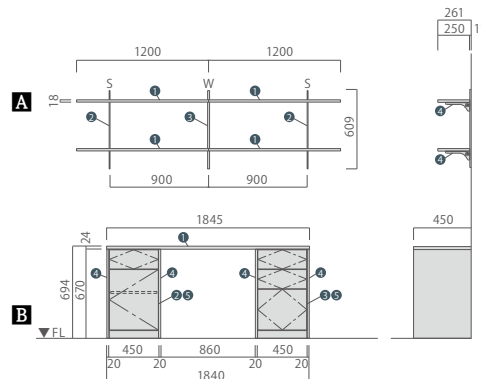

▶ P.16

A 部材	品名	品番	サイズ	個数	ニュージーバイン® (※厚み18mm)	オーク/メープル (※厚み20mm)	ウォールナット (※厚み20mm)
タナモノ	① 棚板 (W1200×D250)	MT○1200H-□11-▲	長さ1,200×奥行250×厚み※mm	4	¥5,800×4	¥11,700×4	¥17,000×4
カナモノ	② 棚柱シングルL609 2入り	MKTTTS06-2-W	長さ609×幅7.8×厚み11mm	1	¥2,100×1	¥2,100×1	¥2,100×1
	③ 棚柱ダブルL609 1入り	MKTTD06-1-W	長さ609×幅18.5×厚み11mm	1	¥1,200×1	¥1,200×1	¥1,200×1
	④ 棚柱用ブラケット ツヨイノ 左右セット D250/300用	MKTTBS2-2D-W	長さ240×高さ70×厚み20mm	4	¥2,000×4	¥2,000×4	¥2,000×4
	<b>セット合計</b>					<b>¥34,500</b>	<b>¥58,100</b>

B 部材	品名	品番	サイズ	個数	ニュージーバイン®			オーク/ メープル	ウォールナット	
					NZ20	NZ20 (J取手)	NZ30			
ハコモノ	① カウンター (L1845×D450)	MC○1845N-E11-▲	長さ1,845×奥行450×厚み24mm	1	¥26,000×1	¥26,000×1	¥26,000×1	¥33,900×1	¥39,900×1	
	下記よりご希望のキャビネットをご選択ください。									
	② キャビネット H670 1段引出+開き扉/左吊	[NZ20以外] MC○BCDA-JLU-●	幅450×高さ670×奥行414mm	1	—	—	¥41,900×1	¥55,800×1	¥66,800×1	
		[NZ20] MCRBCDA-FN(U/J)◇※	幅450×高さ670×奥行414mm	1	¥36,000×1	¥36,000×1	—	—	—	
ハコモノ	③ キャビネット H670 3段引出	[NZ20以外] MC○BCDC-JNU-●	幅450×高さ670×奥行414mm	1	—	—	¥57,600×1	¥74,300×1	¥85,300×1	
		[NZ20] MCRBCDC-FN(U/J)◇※	幅450×高さ670×奥行414mm	1	¥53,600×1	¥53,600×1	—	—	—	
	④ サイドパネル H670用	MC○2CD-▲	奥行445×高さ670×厚み20mm	4	¥9,300×4	¥9,300×4	¥9,300×4	¥12,000×4	¥12,500×4	
	⑤ 取手 磁器つまみ	HDWT001-T		5	¥480×5	—	¥480×5	¥480×5	¥480×5	
<b>セット合計</b>					<b>¥155,200</b>	<b>¥152,800</b>	<b>¥165,100</b>	<b>¥214,400</b>	<b>¥244,400</b>	

※J型取手に変更する場合はJを選択してください。その場合、⑤取手の発注は不要です。

※ニュージーバイン®…ウッドワンがニュージーランドで計画的に植林、育林したラジアータバインの登録商標です。 ※上記の価格は税抜価格です。表示価格に組み立て費、工事費、配送費は含んでおりません。  
※ハコモノについては取扱・取付説明書は商品には同梱されておりません。 別途、品番：MCP001 ¥300を手配ください。

# シーン別セットプラン

## リビングダイニング

【品番中のマークについて】  
品番中の○、▲、●、◇マークには  
樹種・カラーを示す記号が入ります。  
右記の表より、対応する記号を  
ご選択ください。

ハコモノ	色	記号	NZ20以外			NZ20		
			NL	NL	NL	NL	NL	NL
ニュージー パイン®	ナチュラル色	○	MB	MB	MB	MB	MB	MB
	ミディアムブラウン色	▲	WH	WH	WH	WH	WH	WH
	ホワイト色	●	IV	IV	IV	IV	IV	
オーク	アイボリー色	◇	B	B	B	B	B	
	クリア塗装		FM	FM	FM	FM	FM	
オーク	NEW!ミディアム色		FD	FD	FD	FD	FD	
オーク	NEW!ダーク色							
メープル	クリア塗装		M	B	B	B	B	
ウォールナット	クリア塗装		O					



BP-003

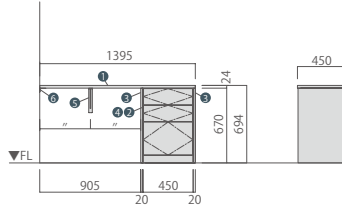

Total Price **¥117,800**

**haco** 樹種:ニュージーパイン®  
カラー:カウンター/ナチュラル色 扉/ホワイト色  
取手:ステンレスつまみ

**kana** カラー:ホワイト

▶ P.16

部材	品名	品番	サイズ	個数	ニュージーパイン®			オーク/ メープル	ウォールナット	
					NZ20	NZ20 (J取手)	NZ30			
ハコモノ	① カウンター (L1395×D450)	MC○1395N-E1I-▲	長さ1,395×奥行450×厚み24mm	1	¥21,700×1	¥21,700×1	¥21,700×1	¥25,700×1	¥33,200×1	
	下記よりご希望のキャビネットをご選択ください。									
	② キャビネット H670 3段引出し	[NZ20以外] MC○BCDC-JNU-●	幅450×高さ670×奥行414mm	1	—	—	¥57,600×1	¥74,300×1	¥85,300×1	
		[NZ20] MCRBCDC-FN(U/J)◇*	幅450×高さ670×奥行414mm	1	¥53,600×1	¥53,600×1	—	—	—	
③ サイドパネル H670用	MC○2CD-▲	奥行445×高さ670×厚み20mm	2	¥9,300×2	¥9,300×2	¥9,300×2	¥12,000×2	¥12,500×2		
④ 取手 ステンレスつまみ	HDWT010-T		3	¥1,500×3	—	¥1,500×3	¥1,500×3	¥1,500×3		
カナモノ	⑤ カウンターブラケット ツヨイン	MKBTS-1G-W	奥行380×高さ220×幅32mm	1	¥9,800×1	¥9,800×1	¥9,800×1	¥9,800×1	¥9,800×1	
	⑥ カウンターL型アングル ヨコウケ	JDWL001-W	幅150×奥行55×高さ35mm	2	¥2,800×2	¥2,800×2	¥2,800×2	¥2,800×2	¥2,800×2	
<b>セット合計</b>					<b>¥113,800</b>	<b>¥109,300</b>	<b>¥117,800</b>	<b>¥143,900</b>	<b>¥163,400</b>	

\*J型取手に変更する場合はJを選択してください。その場合、④取手の発注は不要です。

無垢の木の収納 シーン別セットプラン 「リビングダイニング」



BP-004

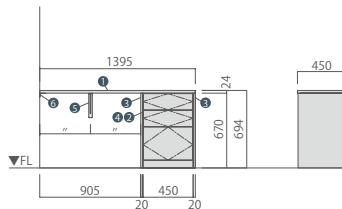

Total Price **¥143,900**

**haco** 樹種:メープル  
カラー:カウンター・扉/クリア塗装  
取手:アルミつまみ(白)

**kana** カラー:ホワイト

▶ P.16

部材	品名	品番	サイズ	個数	ニュージーパイン®			オーク/ メープル	ウォールナット	
					NZ20	NZ20 (J取手)	NZ30			
ハコモノ	① カウンター (L1395×D450)	MC○1395N-E1I-▲	長さ1,395×奥行450×厚み24mm	1	¥21,700×1	¥21,700×1	¥21,700×1	¥25,700×1	¥33,200×1	
	下記よりご希望のキャビネットをご選択ください。									
	② キャビネット H670 3段引出し	[NZ20以外] MC○BCDC-JNU-●	幅450×高さ670×奥行414mm	1	—	—	¥57,600×1	¥74,300×1	¥85,300×1	
		[NZ20] MCRBCDC-FN(U/J)◇*	幅450×高さ670×奥行414mm	1	¥53,600×1	¥53,600×1	—	—	—	
③ サイドパネル H670用	MC○2CD-▲	奥行445×高さ670×厚み20mm	2	¥9,300×2	¥9,300×2	¥9,300×2	¥12,000×2	¥12,500×2		
④ 取手 アルミつまみ(白)	HDWT013-U-W		3	¥1,500×3	—	¥1,500×3	¥1,500×3	¥1,500×3		
カナモノ	⑤ カウンターブラケット ツヨイン	MKBTS-1G-W	奥行380×高さ220×幅32mm	1	¥9,800×1	¥9,800×1	¥9,800×1	¥9,800×1	¥9,800×1	
	⑥ カウンターL型アングル ヨコウケ	JDWL001-W	幅150×奥行55×高さ35mm	2	¥2,800×2	¥2,800×2	¥2,800×2	¥2,800×2	¥2,800×2	
<b>セット合計</b>					<b>¥113,800</b>	<b>¥109,300</b>	<b>¥117,800</b>	<b>¥143,900</b>	<b>¥163,400</b>	

\*J型取手に変更する場合はJを選択してください。その場合、④取手の発注は不要です。

# シーン別セットプラン

## 玄関まわり 廊下

[品番中のマークについて]  
品番中の○、□、●マークには  
樹種・カラーを示す記号が入ります。  
右記の表より、対応する記号を  
ご選択ください。

タナモノ		○	□	●
ニュージー バイン*	ナチュラル色	R	C	NL
	ミディアムブラウン色			MB
	ホワイト色			WH
オーク	クリア塗装			B
	NEW ミディアム色	F		FM
	NEW ダーク色		D	FD
メープル	クリア塗装		M	B
ウォールナット	クリア塗装	O		



SK-002

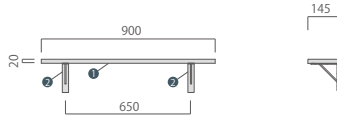

小さな棚板とブラケットプラン

**Total Price** ¥9,900

**tana** 樹種：オーク  
カラー：クリア塗装

**kana** カラー：ホワイト

▶ P.17

部材	品名	品番	サイズ	個数	ニュージーバイン* (※厚み18mm)	オーク/メープル (※厚み20mm)	ウォールナット (※厚み20mm)
タナモノ ①	棚板 (W900×D145)	MT○0900D-□11-●	長さ900×奥行145×厚み※mm	1	¥2,700×1	¥5,000×1	¥7,600×1
カナモノ ②	サンカクブラケット D145用 2入り	MKBTS-2C-W	高さ130×奥行130×厚み32mm	1	¥4,900×1	¥4,900×1	¥4,900×1
<b>セット合計</b>					<b>¥7,600</b>	<b>¥9,900</b>	<b>¥12,500</b>

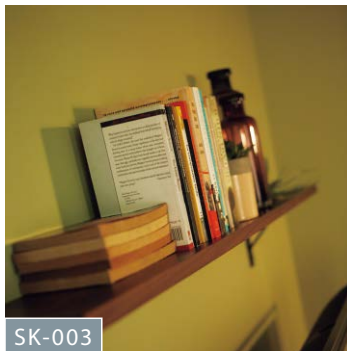

SK-003

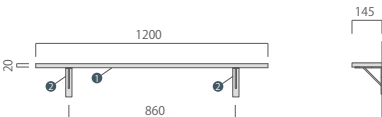

小さな棚板とブラケットプラン

**Total Price** ¥15,100

**tana** 樹種：ウォールナット  
カラー：クリア塗装

**kana** カラー：ブラック

▶ P.18

部材	品名	品番	サイズ	個数	ニュージーバイン* (※厚み18mm)	オーク/メープル (※厚み20mm)	ウォールナット (※厚み20mm)
タナモノ ①	棚板 (W1,200×D145)	MT○1200D-□11-●	長さ1,200×奥行145×厚み※mm	1	¥3,700×1	¥6,700×1	¥10,200×1
カナモノ ②	サンカクブラケット D145用 2入り	MKBTS-2C-K	高さ130×奥行130×厚み32mm	1	¥4,900×1	¥4,900×1	¥4,900×1
<b>セット合計</b>					<b>¥8,600</b>	<b>¥11,600</b>	<b>¥15,100</b>

※ニュージーバイン\*…ウッドワンがニュージールランドで計画的に植林、育林したラジアータバインの登録商標です。 ※上記の価格は税抜価格です。表示価格に組み立て費、工事費、配送費は含んでおりません。  
※ハコモノについては取扱・取付説明書は商品には同梱されておりません。 別途、品番：MCP001 ¥300を手配ください。

# シーン別セットプラン

## キッチンまわり 家事室

【品番中のマークについて】  
品番中の○、□、●マークには  
樹種・カラーを示す記号が入ります。  
右記の表より、対応する記号を  
ご選択ください。

タナモノ		○	□	●
ニュージー バイン*	ナチュラル色			NL
	ミディアムブラウン色	R	C	MB
	ホワイト色			WH
オーク	クリア塗装			B
	NEW ミディアム色	F		FM
	NEW ダーク色		D	FD
メープル	クリア塗装		M	
ウォールナット	クリア塗装	O		B



KB-001

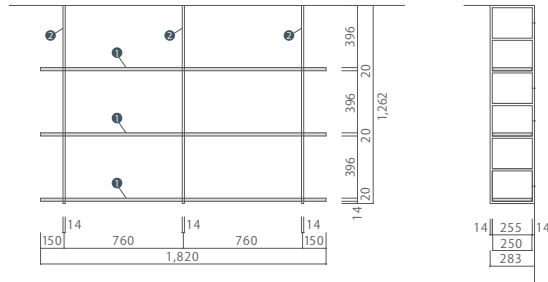

### キッチン上プラン

Total Price **¥81,000**

tana 樹種：オーク  
カラー：クリア塗装

kana カラー：ブラック

▶ P.19

部材	品名	品番	サイズ	個数	ニュージーバイン®(※厚み18mm)	オーク/メープル(※厚み20mm)	ウォールナット(※厚み20mm)
タナモノ ①	棚板 (W1820×D250)	MT○1820H-□1I-●	長さ1,820×奥行250×厚み※mm	3	¥8,800×3	¥17,800×3	¥25,800×3
カナモノ ②	カベツケ H1262用 1入り	MKATK12-1-K	高さ1,262×奥行283×厚み14mm	3	¥8,800×3	¥8,800×3	¥8,800×3
カナモノ ③	棚板留め金具 8入り	MKATKF-8-K		1	¥1,200×1	¥1,200×1	¥1,200×1
<b>セット合計</b>					<b>¥54,000</b>	<b>¥81,000</b>	<b>¥105,000</b>



SK-004

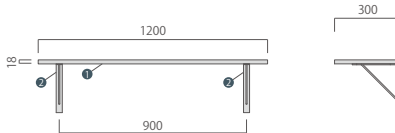

### キッチン上プラン

Total Price **¥14,100**

tana 樹種：ニュージーバイン®  
カラー：ミディアムブラウン色

kana カラー：ブラック

▶ P.20

部材	品名	品番	サイズ	個数	ニュージーバイン®(※厚み18mm)	オーク/メープル(※厚み20mm)	ウォールナット(※厚み20mm)
タナモノ ①	棚板 (W1,200×D300)	MT○1200H-□1I-●	長さ1,200×奥行300×厚み※mm	1	¥6,300×1	¥12,200×1	¥19,500×1
カナモノ ②	サンカクブラケット D250/300用 2入り	MKBTS-2D-K	高さ220×奥行220×厚み32mm	1	¥7,800×1	¥7,800×1	¥7,800×1
<b>セット合計</b>					<b>¥14,100</b>	<b>¥20,000</b>	<b>¥27,300</b>





FN-002

カップボード上プラン

Total Price **¥21,000**

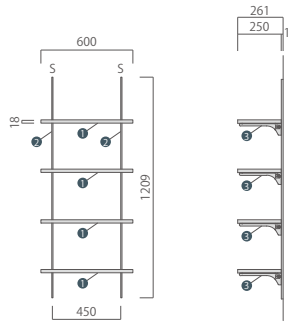

tana 樹種：ニュージーパイン®  
カラー：ミディアムブラウン色

kana カラー：ホワイト

▶ P.21

部材	品名	品番	サイズ	個数	ニュージーパイン®(※厚み18mm)	オーク/メープル(※厚み20mm)	ウォールナット(※厚み20mm)
タナモノ	① 棚板 (W600×D250)	MT○0600H-□1I-●	長さ600×奥行250×厚み※mm	4	¥2,500×4	¥5,300×4	¥8,200×4
カナモノ	② 棚柱シングル L1209 2入り	MKTTS12-2-W	長さ1,209×幅7.8×厚み11mm	1	¥3,000×1	¥3,000×1	¥3,000×1
	③ 棚柱用ブラケット フックノ D250/300用 (左右セット)	MKTTBS-2D-W	長さ240×高さ70×厚み20mm	4	¥2,000×4	¥2,000×4	¥2,000×4
セット合計					<b>¥21,000</b>	<b>¥32,200</b>	<b>¥43,800</b>



FN-003

カップボード上プラン

Total Price **¥69,900**

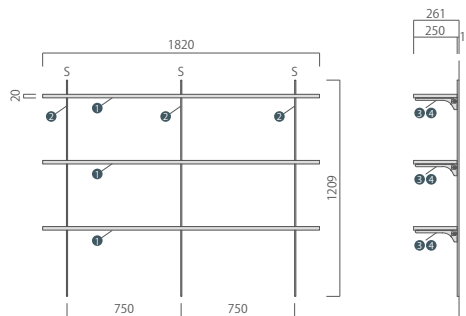

tana 樹種：オーク  
カラー：クリア塗装

kana カラー：ブラック

▶ P.22

部材	品名	品番	サイズ	個数	ニュージーパイン®(※厚み18mm)	オーク/メープル(※厚み20mm)	ウォールナット(※厚み20mm)
タナモノ	① 棚板 (W1,820×D250)	MT○1820H-□1I-●	長さ1,820×奥行250×厚み※mm	3	¥8,800×3	¥17,800×3	¥25,800×3
カナモノ	② 棚柱シングル L1209 2入り	MKTTS12-2-K	長さ1,209×幅7.8×厚み11mm	2	¥3,000×2	¥3,000×2	¥3,000×2
	③ 棚柱用ブラケット フックノ D250/300用 (左右セット)	MKTTBS-2D-K	長さ240×高さ70×厚み20mm	3	¥2,000×3	¥2,000×3	¥2,000×3
	④ 棚柱用ブラケット フックノ D250/300用 (単品 L)	MKTTBL-1D-K	長さ240×高さ70×厚み20mm	3	¥1,500×3	¥1,500×3	¥1,500×3
セット合計					<b>¥42,900</b>	<b>¥69,900</b>	<b>¥93,900</b>

※ニュージーパイン®…ウッドワンがニュージーランドで計画的に植林、育林したラジアータパインの登録商標です。 ※上記の価格は税抜価格です。表示価格に組み立て費、工事費、配送費は含んでおりません。

# シーン別セットプラン

## リビングダイニング 事務所

【品番中のマークについて】  
品番中の○、□、●マークには  
樹種・カラーを示す記号が入ります。  
右記の表より、対応する記号を  
ご選択ください。

タナモノ		○	□	●
ニュージー バイン®	ナチュラル色			NL
	ミディアムブラウン色	R	C	MB
	ホワイト色			WH
オーク	クリア塗装			B
	NEW ミディアム色	F		FM
	NEW ダーク色		D	FD
メーブル	クリア塗装		M	
ウォールナット	クリア塗装	O		B

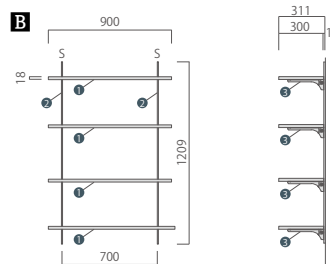
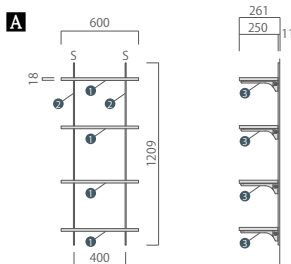

FN-004 **A** フツウノブラケットプラン

Total Price **¥21,000**

tana 樹種：ニュージーバイン®  
カラー：ナチュラル色

kana カラー：ホワイト

FN-005 **B** フツウノブラケットプラン

Total Price **¥29,800**

tana 樹種：ニュージーバイン®  
カラー：ナチュラル色

kana カラー：ホワイト

▶ P.23

A	部材	品名	品番	サイズ	個数	ニュージーバイン® (※厚み18mm)	オーク / メーブル (※厚み20mm)	ウォールナット (※厚み20mm)
タナモノ	①	棚板 (W600×D250)	MT○0600H-□11●	長さ600×奥行250×厚み※mm	4	¥2,500×4	¥5,300×4	¥8,200×4
	②	棚柱シングル L1209 2入り	MKTT512-2-W	長さ1,209×幅7.8×厚み11mm	1	¥3,000×1	¥3,000×1	¥3,000×1
	③	棚柱用ブラケット フツウノ D250/300用 (左右セット)	MKTTBS-2D-W	長さ240×高さ70×厚み20mm	4	¥2,000×4	¥2,000×4	¥2,000×4
セット合計						<b>¥21,000</b>	<b>¥32,200</b>	<b>¥43,800</b>
B	部材	品名	品番	サイズ	個数	ニュージーバイン® (※厚み18mm)	オーク / メーブル (※厚み20mm)	ウォールナット (※厚み20mm)
タナモノ	①	棚板 (W900×D300)	MT○0900I-□11●	長さ900×奥行300×厚み※mm	4	¥4,700×4	¥9,100×4	¥14,700×4
	②	棚柱シングル L1209 2入り	MKTT512-2-W	長さ1,209×幅7.8×厚み11mm	1	¥3,000×1	¥3,000×1	¥3,000×1
	③	棚柱用ブラケット フツウノ D250/300用 (左右セット)	MKTTBS-2D-W	長さ240×高さ70×厚み20mm	4	¥2,000×4	¥2,000×4	¥2,000×4
セット合計						<b>¥29,800</b>	<b>¥47,400</b>	<b>¥69,800</b>

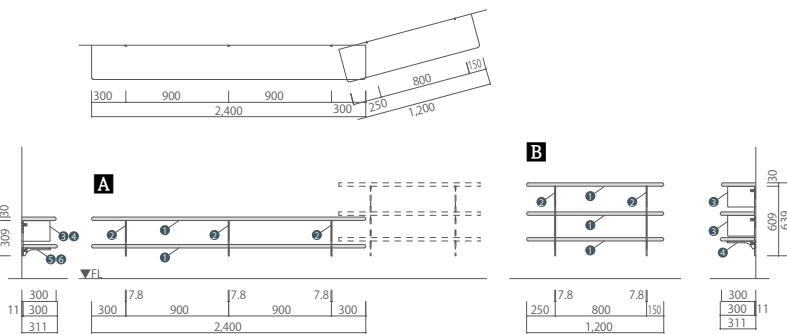

OM-001 **A** オモイノブラケットプラン

Total Price **¥110,700**

tana 樹種：ニュージーバイン®  
カラー：ナチュラル色  
面形状：甲丸面

kana カラー：ホワイト

OM-002 **B** オモイノブラケットプラン

Total Price **¥73,100**

tana 樹種：ニュージーバイン®  
カラー：ナチュラル色  
面形状：甲丸面

kana カラー：ホワイト

▶ P.24

A	部材	品名	品番	サイズ	個数	ニュージーバイン®	
タナモノ	①	一本芯棚板 (W2400×D300×T30) (甲丸面)	MTR2400I-GMB●	長さ2,400×奥行300×厚み30mm	2	¥48,000×2	
	②	棚柱シングル L309 2入り	MKTT503-2-W	長さ309×幅7.8×厚み11mm	2	¥1,500×2	
	③	棚柱用ブラケット オモイノ D300用 (左右セット)	MKTTOS-2D-W	長さ220×幅20×高さ180mm	1	¥4,800×1	
	カナモノ	④	棚柱用ブラケット オモイノ D300用 (単品 L)	MKTTOL-1D-W	長さ220×幅20×高さ180mm	1	¥3,400×1
		⑤	棚柱用ブラケット フツウノ D250/300用 (左右セット)	MKTTBS-2D-W	長さ240×高さ70×厚み20mm	1	¥2,000×1
		⑥	棚柱用ブラケット フツウノ D250/300用 (単品 L)	MKTTBL-1D-W	長さ240×高さ70×厚み20mm	1	¥1,500×1
セット合計						<b>¥110,700</b>	
B	部材	品名	品番	サイズ	個数	ニュージーバイン®	
タナモノ	①	一本芯棚板 (W1200×D300×T30) (甲丸面)	MTR1200I-GMB●	長さ1,200×奥行300×厚み30mm	3	¥19,800×3	
	②	棚柱シングル L609 2入り	MKTT506-2-W	長さ609×幅7.8×厚み11mm	1	¥2,100×1	
	カナモノ	③	棚柱用ブラケット オモイノ D300用 (左右セット)	MKTTOS-2D-W	長さ220×幅20×高さ180mm	2	¥4,800×2
		④	棚柱用ブラケット フツウノ D250/300用 (左右セット)	MKTTBS-2D-W	長さ240×高さ70×厚み20mm	1	¥2,000×1
セット合計						<b>¥73,100</b>	

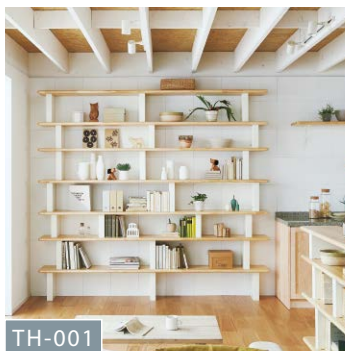

TH-001

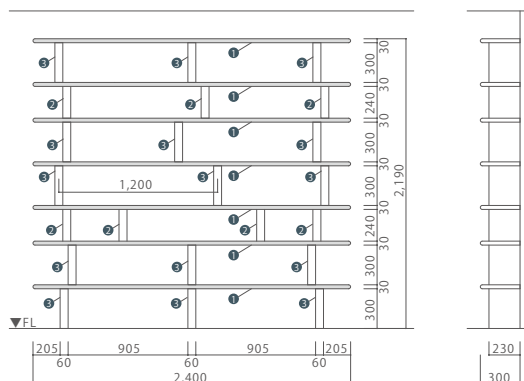

壁面収納プラン

Total Price **¥462,100**

tana 樹種：ニュージーバイン®  
カラー：ナチュラル色  
面形状：甲丸面

kana カラー：ホワイト

▶ P.25

部材	品名	品番	サイズ	個数	ニュージーバイン®
タナモノ	① 一本芯棚板(W2400×D300×T30) (甲丸面)	MTR2400I-GMB-●	長さ2,400×奥行300×厚み30mm	7	¥48,000×7
	② ツムハコ(H240×D230) 1入り	MKHT024-W	高さ240×奥行230×厚み60mm	7	¥5,300×7
カナモノ	③ ツムハコ(H300×D230) 1入り	MKHT030-W	高さ300×奥行230×厚み60mm	15	¥5,800×15
	④ ツムハコ壁面固定金具 3入り	MKHTKB-3		2	¥1,000×2
<b>セット合計</b>					<b>¥462,100</b>

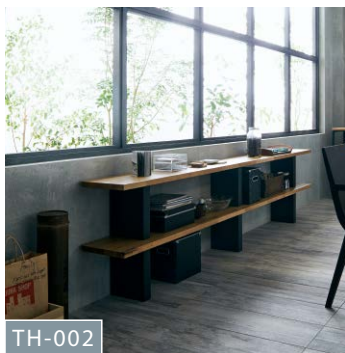

TH-002

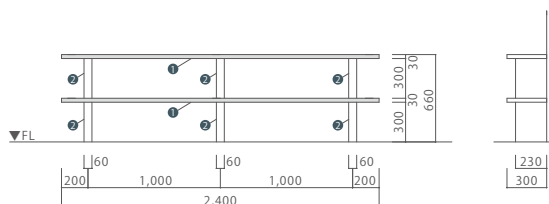

窓下収納プラン

Total Price **¥113,600**

tana 樹種：オーク  
カラー：クリア塗装

kana カラー：ブラック

▶ P.27

部材	品名	品番	サイズ	個数	ニュージーバイン®	オーク
タナモノ	① 棚板(W2400×D300) (糸面)	MT○2400I-G4I-●	長さ2,400×奥行300×厚み30mm	2	¥32,400×2	¥38,900×2
	② ツムハコ(H300×D230) 1入り	MKHT030-K	高さ300×奥行230×厚み60mm	6	¥5,800×6	¥5,800×6
カナモノ	③ ツムハコ壁面固定金具 3入り	MKHTKB-3		1	¥1,000×1	¥1,000×1
<b>セット合計</b>					<b>¥100,600</b>	<b>¥113,600</b>

※ニュージーバイン®…ウッドワンがニュージーランドで計画的に植林、育林したラジアータパインの登録商標です。 ※上記の価格は税抜価格です。表示価格に組み立て費、工事費、配送費は含んでおりません。

# シーン別セットプラン

## リビングダイニング 事務所



OM-005

### 壁面収納プラン

**Total Price** ¥148,500

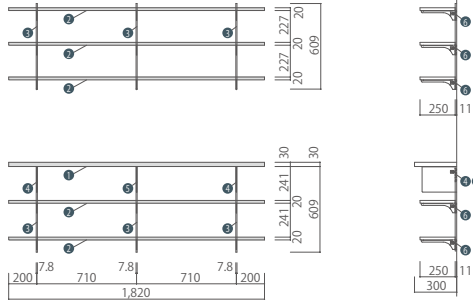

タナモノ		○	□	●
ニュージー バイン*	ナチュラル色			NL
	ミディアムブラウン色	R	C	MB
	ホワイト色			WH
オーク	クリア塗装			B
	NEW ミディアム色	F		FM
	NEW ダーク色		D	FD
メープル	クリア塗装		M	
ウォールナット	クリア塗装	O		B

tana 樹種：オーク  
カラー：ミディアム色

kana カラー：ブラック

▶ P.27

部材	品名	品番	サイズ	個数	ニュージーバイン。(※厚み18mm)	オーク(※厚み20mm)
タナモノ	① 棚板 (W1820×D300×T30)	MT○1820I-G4I●	長さ1820×奥行300×厚み30mm	1	¥24,600×1	¥29,500×1
	② 棚板 (W1820×D250)	MT○1820H□1I●	長さ1820×奥行300×厚み※mm	5	¥8,800×5	¥17,800×5
カナモノ	③ 棚柱L609 シングル 2入	MKTTS06-2-K	長さ609×奥行7.8×厚み11mm	3	¥2,100×3	¥2,100×3
	④ 棚柱用ブラケットオモイノ D300用(左右セット)	MKTTS-2D-K	長さ220×高さ180×幅20mm	1	¥4,800×1	¥4,800×1
	⑤ 棚柱用ブラケットオモイノ D300用(単品 L)	MKTTL-1D-K	長さ220×高さ180×幅20mm	1	¥3,400×1	¥3,400×1
	⑥ 棚柱用ブラケットフツウノ D250/300用(左右セット)	MKTTS-2D-K	長さ240×高さ70×幅20mm	7	¥2,000×7	¥2,000×7
	⑦ 棚柱用ブラケットフツウノ D250/300用(単品 L)	MKTTL-1D-K	長さ240×高さ70×幅20mm	1	¥1,500×1	¥1,500×1
<b>セット合計</b>					<b>¥98,600</b>	<b>¥148,500</b>



FN-006

### 事務所プラン

**Total Price** ¥178,900

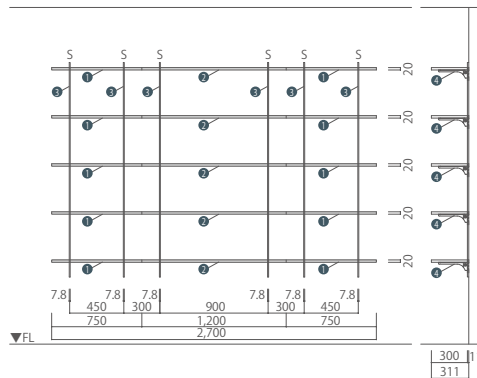

tana 樹種：オーク  
カラー：クリア塗装

kana カラー：ブラック

▶ P.28

部材	品名	品番	サイズ	個数	ニュージーバイン。(※厚み18mm)	オーク/メープル(※厚み20mm)	ウォールナット(※厚み20mm)
タナモノ	① 棚板 (W750×D300)	MT○0750I□1I●	長さ750×奥行300×厚み※mm	10	¥4,100×10	¥7,500×10	¥12,200×10
	② 棚板 (W1200×D300)	MT○1200I□1I●	長さ1,200×奥行300×厚み※mm	5	¥6,300×5	¥12,200×5	¥19,500×5
カナモノ	③ 棚柱シングル L1784 2入り	MKTTS18-2-K	長さ1,784×幅7.8×厚み11mm	3	¥4,300×3	¥4,300×3	¥4,300×3
	④ 棚柱用ブラケット フツウノ D250/300用(左右セット)	MKTTS-2D-K	長さ240×高さ70×幅20mm	15	¥2,000×15	¥2,000×15	¥2,000×15
<b>セット合計</b>					<b>¥115,400</b>	<b>¥178,900</b>	<b>¥262,400</b>



KB-002

リビングダイニングプラン

Total Price **¥114,800**

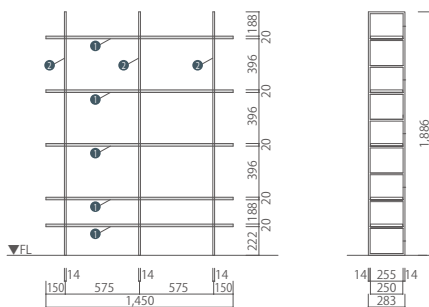

tana 樹種：オーク  
カラー：クリア塗装

kana カラー：ブラック

▶ P.28

部材	品名	品番	サイズ	個数	ニュージーバイン®(※厚み18mm)	オーク/メープル(※厚み20mm)	ウォールナット(※厚み20mm)
タナモノ	① 棚板 (W1450×D250)	MT○1450H-□1-●	長さ1,450×奥行250×厚み※mm	5	¥7,000×5	¥14,200×5	¥20,500×5
カナモノ	② カベツケ H1886 1入り	MKATK18-1-K	高さ1,886×奥行283×厚み14mm	3	¥13,800×3	¥13,800×3	¥13,800×3
	③ 棚板留め金具 8入り	MKATKF-8-K		2	¥1,200×2	¥1,200×2	¥1,200×2
<b>セット合計</b>					<b>¥78,800</b>	<b>¥114,800</b>	<b>¥146,300</b>



TH-007

壁面収納プラン

Total Price **¥448,500**

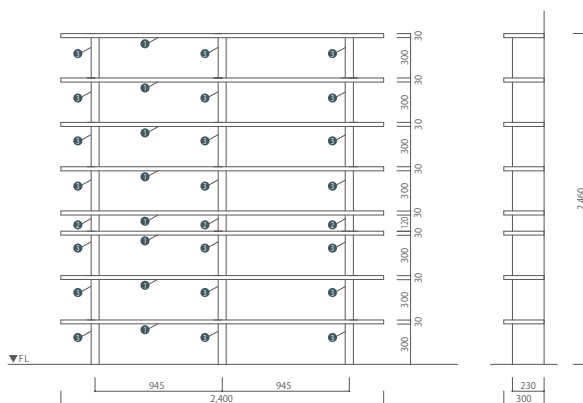

tana 樹種：オーク  
カラー：クリア塗装

kana カラー：ブラック

▶ P.29

部材	品名	品番	サイズ	個数	ニュージーバイン®	オーク
タナモノ	① 棚板 (W2400×D300×T30)	MT○2400I-G4I-●	長さ2,400×奥行300×厚み30mm	8	¥32,400×8	¥38,900×8
	② ツムハコ (H120×D230)	MKHT012-K	高さ120×奥行230×厚み60mm	3	¥4,500×3	¥4,500×3
カナモノ	③ ツムハコ (H300×D230)	MKHT030-K	高さ300×奥行230×厚み60mm	21	¥5,800×21	¥5,800×21
	④ ツムハコ壁面固定金具 3入り	MKHTKB-3		2	¥1,000×2	¥1,000×2
<b>セット合計</b>					<b>¥396,500</b>	<b>¥448,500</b>

※ニュージーバイン®…ウッドワンがニュージーランドで計画的に植林、育林したラジアータバインの登録商標です。 ※上記の価格は税抜価格です。表示価格に組み立て費、工事費、配送費は含んでおりません。

# シーン別セットプラン

## リビングダイニング 事務所

【品番中のマークについて】  
品番中の○、□、●マークには  
樹種・カラーを示す記号が入ります。  
右記の表より、対応する記号を  
ご選択ください。

タナモノ		○	□	●
ニュージー ハイン*	ナチュラル色			NL
	ミディアムブラウン色	R	C	MB
	ホワイト色			WH
オーク	クリア塗装			B
	NEW ミディアム色	F		FM
	NEW ダーク色		D	FD
メープル	クリア塗装	M		B
ウォールナット	クリア塗装	O		

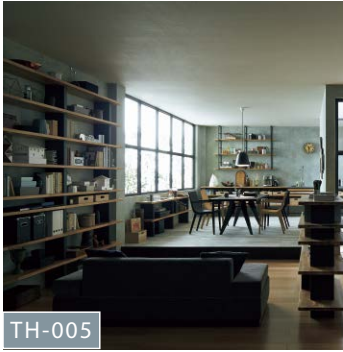

TH-005

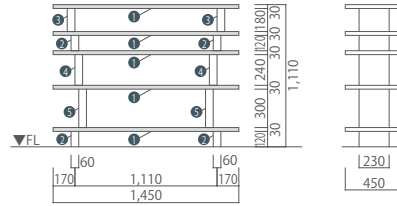

### 間仕切プラン

Total Price **¥226,500**

tana 樹種：オーク  
カラー：クリア塗装

kana カラー：ブラック

▶ P.29

部材	品名	品番	サイズ	個数	ニュージーハイン*	オーク	ウォールナット
タナモノ	① 棚板 (W1450×D450×T30)	MT○1450N-G4I●	長さ1,450×奥行450×厚み30mm	5	¥29,400×5	¥35,300×5	¥68,800×5
カナモノ	② ツムハコ (H120×D230)	MKHT012-K	高さ120×奥行230×厚み60mm	4	¥4,500×4	¥4,500×4	¥4,500×4
	③ ツムハコ (H180×D230)	MKHT018-K	高さ180×奥行230×厚み60mm	2	¥4,900×2	¥4,900×2	¥4,900×2
	④ ツムハコ (H240×D230)	MKHT024-K	高さ240×奥行230×厚み60mm	2	¥5,300×2	¥5,300×2	¥5,300×2
	⑤ ツムハコ (H300×D230)	MKHT030-K	高さ300×奥行230×厚み60mm	2	¥5,800×2	¥5,800×2	¥5,800×2
	<b>セット合計</b>					<b>¥197,000</b>	<b>¥226,500</b>

# シーン別セットプラン

## リビングダイニング



UMB-001

### トールプラン

Total Price **¥677,600**

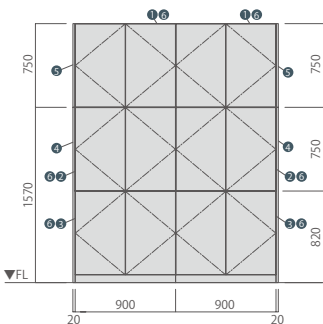

【品番中のマークについて】  
品番中の○、▲、●、◇マークには  
樹種・カラーを示す記号が入ります。  
右記の表より、対応する記号を  
ご選択ください。

ハコモノ	○	▲	●	◇	NZ20以外			NZ20		
					NL	NL	NL	MB	MB	MB
ニュージー パイン®	R				ナチュラル色	ナチュラル色	ナチュラル色	ナチュラル色	ナチュラル色	ナチュラル色
					ミディアムブラウン色	ミディアムブラウン色	ミディアムブラウン色	ミディアムブラウン色	ミディアムブラウン色	
					ホワイト色	ホワイト色	ホワイト色	ホワイト色	ホワイト色	
					アイボリー色	アイボリー色	アイボリー色	アイボリー色	アイボリー色	
オーク	F				クリア塗装	クリア塗装	クリア塗装	クリア塗装	クリア塗装	
					NEWミディアム色	NEWミディアム色	NEWミディアム色	NEWミディアム色	NEWミディアム色	
メープル					M	M	M	M	M	
ウォールナット					O	O	O	O	O	

haco 樹種：ウォールナット  
カラー：クリア塗装  
取手：プッシュラッチ

▶ P.31

部材	品名	品番	サイズ	個数	ニュージーパイン®		オーク/メープル	ウォールナット	
					NZ20	NZ30			
下記よりご希望のキャビネットをご選択ください。									
ハコモノ	① キャビネット アッパー 開き扉 (W900×H750)	[NZ20以外] MC○E7D1-JN-●	幅900×高さ750×奥行414mm	2	—	¥60,800×2	¥75,400×2	¥95,800×2	
		[NZ20] MCRE7D1-FN-◇	幅900×高さ750×奥行414mm	2	¥44,500×2	—	—	—	
	② キャビネット ミドル 開き扉 (W900×H750)	[NZ20以外] MC○E7DN-JN-●	幅900×高さ750×奥行414mm	2	—	¥60,800×2	¥75,400×2	¥95,800×2	
		[NZ20] MCRE7DN-FN-◇	幅900×高さ750×奥行414mm	2	¥44,500×2	—	—	—	
	下記よりご希望のキャビネットをご選択ください。								
	③ キャビネット ベース 開き扉 (W900×H820)	[NZ20以外] MC○EDDE-JN-●	幅900×高さ820×奥行414mm	2	—	¥61,400×2	¥73,100×2	¥92,300×2	
[NZ20] MCREDDDE-FN-◇		幅900×高さ820×奥行414mm	2	¥43,500×2	—	—	—		
④ エンドパネル トール用	MC○2TD-▲	奥行445×高さ1,870×厚み20mm	2	¥25,800×2	¥25,800×2	¥28,300×2	¥33,800×2		
⑤ エンドパネル アッパー用	MC○17D-▲	奥行445×高さ750×厚み20mm	2	¥10,400×2	¥10,400×2	¥11,400×2	¥13,900×2		
⑥ プッシュラッチ	HDWT019-K		12	¥1,200×12	¥1,200×12	¥1,200×12	¥1,200×12		
<b>セット合計</b>						<b>¥351,800</b>	<b>¥452,800</b>	<b>¥541,600</b>	<b>¥677,600</b>



UM-001

### 戸棚収納プラン

Total Price **¥468,200**

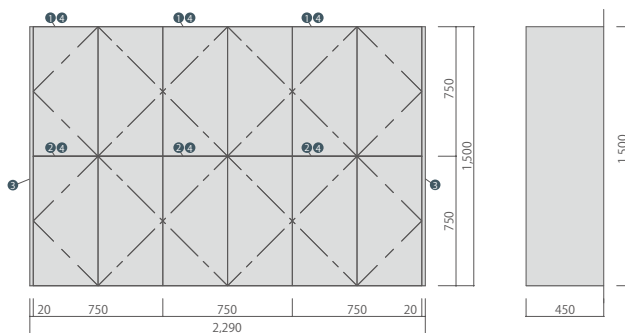

haco 樹種：オーク  
カラー：ミディアム色  
取手：アルミつまみ (黒)

▶ P.32

部材	品名	品番	サイズ	個数	ニュージーパイン®		オーク/メープル	ウォールナット	
					NZ20	NZ30			
下記よりご希望のキャビネットをご選択ください。									
ハコモノ	① キャビネット アッパー 開き扉 (H750×H750)	[NZ20以外] MC○D7D1-JNU-●	幅750×高さ750×奥行414mm	3	—	¥53,400×3	¥65,600×3	¥82,500×3	
		[NZ20] MC○D7D1-FNU-◇	幅750×高さ750×奥行414mm	3	¥39,900×3	—	—	—	
	② キャビネット ミドル 開き扉 (H750×H750)	[NZ20以外] MC○D7DN-JNU-●	幅750×高さ750×奥行414mm	3	—	¥53,400×3	¥65,600×3	¥82,500×3	
		[NZ20] MC○D7DN-FNU-◇	幅750×高さ750×奥行414mm	3	¥39,900×3	—	—	—	
③ エンドパネル トール用	MC○2TD-▲	奥行445×高さ1870×厚み20mm	2	¥25,800×2	¥25,800×2	¥28,300×2	¥33,800×2		
④ 取手 アルミつまみ(黒)	HDWT014-U-K		12	¥1,500×12	¥1,500×12	¥1,500×12	¥1,500×12		
<b>セット合計</b>						<b>¥309,000</b>	<b>¥390,000</b>	<b>¥468,200</b>	<b>¥580,600</b>

※ニュージーパイン®…ウッドワンがニュージーランドで計画的に植林、育林したラジアータパインの登録商標です。 ※上記の価格は税抜価格です。表示価格に組み立て費、工事費、配送費は含んでおりません。  
※ハコモノについては取扱・取付説明書は商品には同梱されておりません。 別途、品番：MCP001 ¥300を手配ください。

無垢の木の収納 シーン別セットプラン 「リビングダイニング」

# シーン別セットプラン

## テレビまわり

【品番中のマークについて】  
品番中の○、□、●マークには  
樹種・カラーを示す記号が入ります。  
右記の表より、対応する記号を  
ご選択ください。

タナモノ		○	□	●
ニュージー バイン®	ナチュラル色			NL
	ミディアムブラウン色	R	C	MB
	ホワイト色			WH
オーク	クリア塗装			B
	NEW ミディアム色	F		FM
	NEW ダーク色		D	FD
メープル	クリア塗装	M		B
ウォールナット		O		

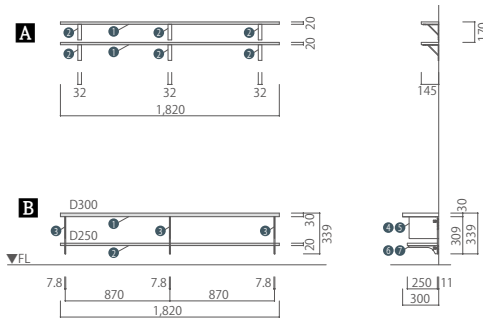

### SK-005 A TV台収納プラン

Total Price ¥36,300

tana 樹種：オーク  
カラー：クリア塗装

### OM-003 B TV台収納プラン

Total Price ¥62,000

tana 樹種：オーク  
カラー：クリア塗装

kana カラー：ブラック

▶ P.33

A	部材	品名	品番	サイズ	個数	ニュージーバイン® (※厚み18mm)	オーク / メープル (※厚み20mm)	ウォールナット (※厚み20mm)
タナモノ	①	棚板 (W1820×D145)	MT○1820D-□1●	長さ1,820×奥行145×厚み※mm	2	¥6,500×2	¥10,800×2	¥17,000×2
カナモノ	②	サンカクブラケット D145用 2入り	MKBTS-2C-K	高さ130×奥行130×厚み32mm	3	¥4,900×3	¥4,900×3	¥4,900×3
セット合計						¥27,700	¥36,300	¥48,700

B	部材	品名	品番	サイズ	個数	ニュージーバイン® (※厚み18mm)	オーク (※厚み20mm)	ウォールナット (※厚み20mm)
タナモノ	①	棚板 (W1820×D300×T30)	MT○1820I-G4I●	長さ1,820×奥行300×厚み30mm	1	¥24,600×1	¥29,500×1	¥57,800×1
	②	棚板 (W1820×D250)	MT○1820H-□1●	長さ1,820×奥行300×厚み※mm	1	¥8,800×1	¥17,800×1	¥25,800×1
	③	棚柱シングル L309 2入り	MKTTTS03-2-K	長さ309×幅7.8×厚み11mm	2	¥1,500×2	¥1,500×2	¥1,500×2
	④	棚柱用ブラケット オモイノ D300用 (左右セット)	MKTTOS-2D-K	長さ220×高さ180mm×幅20mm	1	¥4,800×1	¥4,800×1	¥4,800×1
カナモノ	⑤	棚柱用ブラケット オモイノ D300用 (単品 L)	MKTTOL-1D-K	長さ220×高さ180mm×幅20mm	1	¥3,400×1	¥3,400×1	¥3,400×1
	⑥	棚柱用ブラケット フツウノ D250/300用 (左右セット)	MKTTBS-2D-K	長さ240×高さ70×幅20mm	1	¥2,000×1	¥2,000×1	¥2,000×1
	⑦	棚柱用ブラケット フツウノ D250/300用 (単品 L)	MKTTBL-1D-K	長さ240×高さ70×幅20mm	1	¥1,500×1	¥1,500×1	¥1,500×1
セット合計						¥48,100	¥62,000	¥98,300

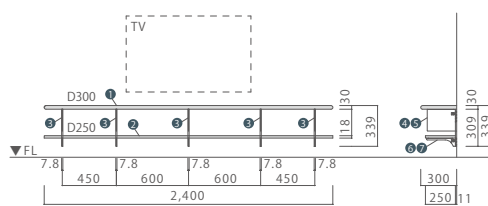

### TV台収納プラン

Total Price ¥82,800

tana 樹種：ニュージーバイン®  
カラー：ナチュラル色

kana カラー：ホワイト

▶ P.34

部材	品名	品番	サイズ	個数	ニュージーバイン®
タナモノ	① 一本芯棚板 (W2400×D300×T30) (甲丸面)	MTR2400I-GMB●	長さ2,400×奥行300×厚み30mm	1	¥48,000×1
	② 一本芯棚板 (W2400×D250×T18)	MTR2400H-C1I●	長さ2,400×奥行250×厚み18mm	1	¥11,800×1
	③ 棚柱シングル L309 2入り	MKTTTS03-2-W	長さ309×幅7.8×厚み11mm	3	¥1,500×3
	④ 棚柱用ブラケット オモイノ D300用 (左右セット)	MKTTOS-2D-W	長さ220×高さ180mm×幅20mm	2	¥4,800×2
カナモノ	⑤ 棚柱用ブラケット オモイノ D300用 (単品 L)	MKTTOL-1D-W	長さ220×高さ180mm×幅20mm	1	¥3,400×1
	⑥ 棚柱用ブラケット フツウノ D250/300用 (左右セット)	MKTTBS-2D-W	長さ240×高さ70×幅20mm	2	¥2,000×2
	⑦ 棚柱用ブラケット フツウノ D250/300用 (単品 L)	MKTTBL-1D-W	長さ240×高さ70×幅20mm	1	¥1,500×1
セット合計					¥82,800



ハコモノ

		○	▲	●	◇
		NL	NL	NL	
ニュージー	ナチュラル色	R	MB	MB	MB
パイン*	ミディアムブラウン色		WH	WH	
	ホワイト色		IV	IV	
	アイボリー色		B	B	
オーク	クリア塗装	F	FM	FM	
	NEW ミディアム色		FD	FD	
	NEW ダーク色				
メープル	クリア塗装	M	B	B	
ウォールナット	クリア塗装	O			

【品番中のマークについて】  
品番中の○、▲、●、◇マークには  
樹種・カラーを示す記号が入ります。  
右記の表より、対応する記号を  
ご選択ください。



BP-005

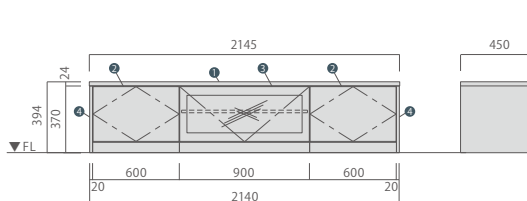

※画像中のTVサイズ・・・40インチ

TVボードプラン

Total Price **¥157,540**

haco 樹種：ニュージーパイン®  
カラー：カウンター / ミディアムブラウン色 扉 / ホワイト色  
取手：磁器つまみ

▶ P.35

部材	品名	品番	サイズ	個数	ニュージーパイン®	オーク / メープル	ウォールナット
					NZ30		
ハコモノ	① カウンター (L2145×D450)	MC02145N-E11-▲	長さ2,145×奥行450×厚み24mm	1	¥30,200×1	¥39,400×1	¥46,400×1
	② キャビネット H370 1段引出	MC0CBDB-JNU-●	幅600×高さ370×奥行414mm	2	¥35,100×2	¥49,800×2	¥56,500×2
	③ キャビネット H370 フラップダウン クリアガラス扉	MC0EBDD-4NU-●	幅900×高さ370×奥行414mm	1	¥45,300×1	¥57,800×1	¥68,800×1
	④ サイドパネル H370用	MC02BD-▲	奥行445×高さ370×厚み20mm	2	¥5,200×2	¥7,300×2	¥8,800×2
	⑤ 取手 磁器つまみ	HDWT001-T		3	¥480×3	¥480×3	¥480×3
セット合計					<b>¥157,540</b>	<b>¥212,840</b>	<b>¥247,240</b>



BP-006

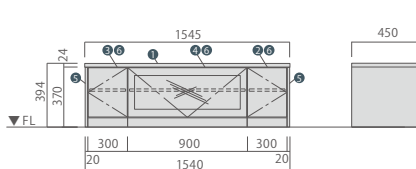

※画像中のTVサイズ・・・40インチ

TVボードプラン

Total Price **¥190,500**

haco 樹種：ウォールナット  
カラー：カウンター / クリア塗装 扉 / クリア塗装  
取手：アイアンつまみ

▶ P.36

部材	品名	品番	サイズ	個数	ニュージーパイン®	オーク / メープル	ウォールナット
					NZ30		
ハコモノ	① カウンター (L1545×D450)	MC01545N-E11-▲	長さ1,545×奥行450×厚み24mm	1	¥22,600×1	¥28,400×1	¥33,400×1
	② キャビネット H370 1段開き 右扉	MC0ABDE-JRU-●	幅300×高さ370×奥行414mm	1	¥17,600×1	¥26,100×1	¥29,800×1
	③ キャビネット H370 1段開き 左扉	MC0ABDE-JLU-●	幅300×高さ370×奥行414mm	1	¥17,600×1	¥26,100×1	¥29,800×1
	④ キャビネット H370 フラップダウン クリアガラス扉	MC0EBDD-4NU-●	幅900×高さ370×奥行414mm	1	¥45,300×1	¥57,800×1	¥68,800×1
	⑤ サイドパネル H370用	MC02BD-▲	奥行445×高さ370×厚み20mm	2	¥5,200×2	¥7,300×2	¥8,800×2
	⑥ 取手 アイアンつまみ	HDWT017-U		3	¥3,700×3	¥3,700×3	¥3,700×3
セット合計					<b>¥124,600</b>	<b>¥164,100</b>	<b>¥190,500</b>

※写真の最上段の棚板は含まれておりません。(P.18 SK-003をご参照ください)

# シーン別セットプラン

## テレビまわり

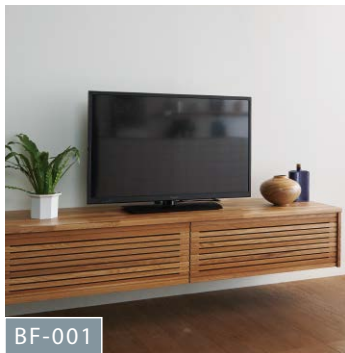

BF-001

### TVボードプラン

**Total Price** ¥181,600

haco 樹種：オーク  
カラー：クリア塗装

▶ P.36

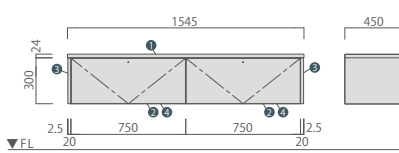

[品番中のマークについて]  
品番中の○、▲、●、◇マークには  
樹種・カラーを示す記号が入ります。  
右記の表より、対応する記号を  
ご選択ください。

ハコモノ		○	▲	●	◇
ニュージー パイン®	ナチュラル色	R	NL	NL	NL
	ミディアムブラウン色		MB	MB	MB
	ホワイト色		WH	WH	WH
オーク	アイボリー色		IV	IV	IV
	クリア塗装		B	B	B
	NEW ミディアム色 NEW ダーク色	F	FM	FM	FD
メープル	クリア塗装	M	B	B	
ウォールナット	クリア塗装	O	B	B	

部材	品名	品番	サイズ	個数	ニュージーパイン®	オーク/メープル	ウォールナット
ハコモノ	① カウンター (L1545×D450)	MC○1545N-E1I-▲	長さ1,545×奥行450×厚み24mm	1	¥22,600×1	¥28,400×1	¥33,400×1
	② キャビネット フロートタイプ H300 フラップダウン スリット扉	MC○DADD-VN-●	幅750×高さ300×奥行414mm	2	¥56,600×2	¥69,500×2	¥76,800×2
	③ サイドパネル H300用	MC○2AD-▲	奥行445×高さ300×厚み20mm	2	¥4,200×2	¥5,900×2	¥7,200×2
	④ プッシュラッチ	HDWT019-K		2	¥1,200×2	¥1,200×2	¥1,200×2
<b>セット合計</b>					<b>¥146,600</b>	<b>¥181,600</b>	<b>¥203,800</b>

# シーン別セットプラン

## サニタリー

タナモノ		○	□	●
ニュージー ハイン®	ナチュラル色	R	C	NL
	ミディアムブラウン色			MB
オーク	ホワイト色			WH
	クリア塗装			B
	NEW! ミディアム色	F		FM
メープル ウォールナット	NEW! ダーク色		D	FD
	クリア塗装	M		B
		O		

[品番中のマークについて]  
品番中の○、□、●マークには  
樹種・カラーを示す記号が入ります。  
右記の表より、対応する記号を  
ご選択ください。

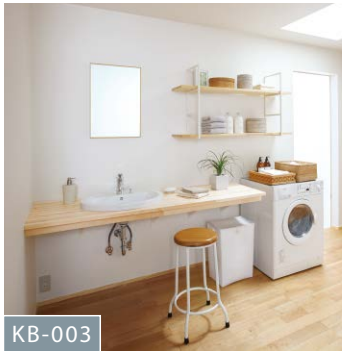

KB-003

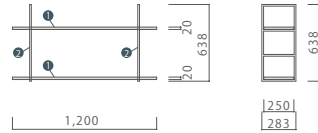

### サニタリープラン

Total Price **¥34,200**

**tana** 樹種：メープル  
カラー：クリア塗装

**kana** カラー：ホワイト

▶ P.37

部材	品名	品番	サイズ	個数	ニュージーハイン®(※厚み18mm)	オーク/メープル(※厚み20mm)	ウォールナット(※厚み20mm)
タナモノ	① 棚板(W1200×D250)	MT○1200H-□1●	長さ1,200×奥行250×厚み※mm	2	¥5,800×2	¥11,700×2	¥17,000×2
カナモノ	② カバツケ H638用 1入り	MKATK06-1-W	高さ638×奥行283×厚み14mm	2	¥4,800×2	¥4,800×2	¥4,800×2
	③ 棚板留め金具 8入り	MKATKF-8-W		1	¥1,200×1	¥1,200×1	¥1,200×1
セット合計					<b>¥22,400</b>	<b>¥34,200</b>	<b>¥44,800</b>



FN-007

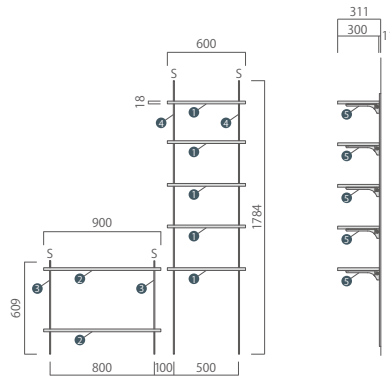

### サニタリープラン

Total Price **¥48,800**

**tana** 樹種：ニュージーハイン®  
カラー：ナチュラル色

**kana** カラー：ホワイト

▶ P.39

部材	品名	品番	サイズ	個数	ニュージーハイン®(※厚み18mm)	オーク/メープル(※厚み20mm)	ウォールナット(※厚み20mm)
タナモノ	① 棚板(W600×D300)	MT○0600I-□1●	長さ600×奥行300×厚み※mm	5	¥3,800×5	¥6,800×5	¥10,300×5
	② 棚板(W900×D300)	MT○0900I-□1●	長さ900×奥行300×厚み※mm	2	¥4,700×2	¥9,100×2	¥14,700×2
カナモノ	③ 棚柱シングル L609 2入り	MKTTS06-2-W	長さ609×幅7.8×厚み11mm	1	¥2,100×1	¥2,100×1	¥2,100×1
	④ 棚柱シングル L1784 2入り	MKTTS18-2-W	長さ1,784×幅7.8×厚み11mm	1	¥4,300×1	¥4,300×1	¥4,300×1
	⑤ 棚柱用ブラケット フツワノ D250/300用(左右セット)	MKTTS-2D-W	長さ240×高さ70×厚み20mm	7	¥2,000×7	¥2,000×7	¥2,000×7
セット合計					<b>¥48,800</b>	<b>¥72,600</b>	<b>¥101,300</b>

※ニュージーハイン®…ウッドワンがニュージーランドで計画的に植林、育林したラジアータバインの登録商標です。 ※上記の価格は税抜価格です。表示価格に組み立て費、工事費、配送費は含んでおりません。  
※ハコモノについては取扱・取付説明書は商品には同梱されておりません。 別途、品番：MCP001 ¥300 を手配ください。

無垢の木の収納 シーン別セットプラン 「サニタリー」

# シーン別セットプラン

## サニタリー

【品番中のマークについて】  
品番中の○、□、●マークには  
樹種・カラーを示す記号が入ります。  
右記の表より、対応する記号を  
ご選択ください。

タナモノ		○	□	●
ニュージー バイン*	ナチュラル色			NL
	ミディアムブラウン色	R	C	MB
	ホワイト色			WH
オーク	クリア塗装			B
	NEW ミディアム色	F		FM
	NEW ダーク色		D	FD
メープル	クリア塗装		M	
ウォールナット	クリア塗装	O		B



SK-006

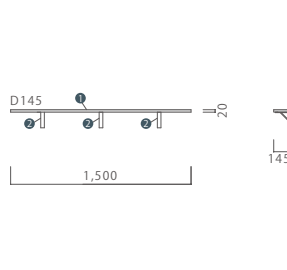

### サニタリープラン

**Total Price** ¥23,800

**tana** 樹種：ウォールナット  
カラー：クリア塗装

**kana** カラー：ブラック

▶ P.40

部材	品名	品番	サイズ	個数	ニュージーバイン®(※厚み18mm)	オーク/メープル(※厚み20mm)	ウォールナット(※厚み20mm)
タナモノ ①	棚板 (W1500×D145)	MT○1500D-□1I-●	長さ1500×奥行145×厚み※mm	1	¥5000×1	¥8,800×1	¥14,000×1
カナモノ ②	サンカクブラケット D145用 2入り	MKBTS-2C-K	高さ130×奥行130×厚み32mm	2	¥4,900×2	¥4,900×2	¥4,900×2
<b>セット合計</b>					<b>¥14,800</b>	<b>¥18,600</b>	<b>¥23,800</b>



FN-008

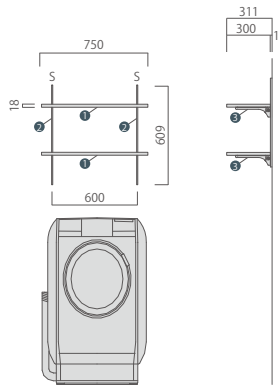

### サニタリープラン

**Total Price** ¥14,300

**tana** 樹種：ニュージーバイン®  
カラー：ミディアムブラウン色

**kana** カラー：ブラック

▶ P.41

部材	品名	品番	サイズ	個数	ニュージーバイン®(※厚み18mm)	オーク/メープル(※厚み20mm)	ウォールナット(※厚み20mm)
タナモノ ①	棚板 (W750×D300)	MT○0750D-□1I-●	長さ750×奥行300×厚み※mm	2	¥4,100×2	¥7,500×2	¥12,200×2
タナモノ ②	棚柱シングル L609 2入り	MKTTTS06-2-K	長さ609×幅7.8×厚み11mm	1	¥2,100×1	¥2,100×1	¥2,100×1
カナモノ ③	棚柱用ブラケット フツウ D250/300用 (左右セット)	MKTTBS-2D-K	長さ240×高さ70×厚み20mm	2	¥2,000×2	¥2,000×2	¥2,000×2
<b>セット合計</b>					<b>¥14,300</b>	<b>¥21,100</b>	<b>¥30,500</b>

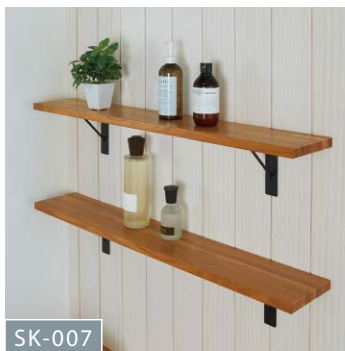

SK-007

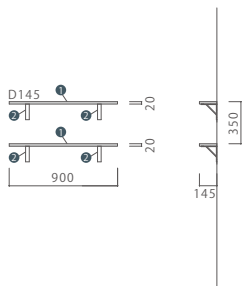

サニタリープラン

**Total Price** ¥19,800

**tana** 樹種：オーク  
カラー：クリア塗装

**kana** カラー：ブラック

▶ P.42

部材	品名	品番	サイズ	個数	ニュージーバイン <sup>®</sup> (※厚み18mm)	オーク/メープル(※厚み20mm)	ウォールナット(※厚み20mm)
タナモノ ①	棚板 (W900×D145)	MTR0900D-C1-NL	長さ900×奥行145×厚み※mm	2	¥2,700×2	¥5,000×2	¥7,600×2
カナモノ ②	サンカクブラケット D145用 2入り	MKBTS-2C-K	高さ130×奥行130×厚み32mm	2	¥4,900×2	¥4,900×2	¥4,900×2
<b>セット合計</b>					<b>¥15,200</b>	<b>¥19,800</b>	<b>¥25,000</b>

※ニュージーバイン<sup>®</sup>…ウッドワンがニュージーランドで計画的に植林、育林したラジアータバインの登録商標です。 ※上記の価格は税抜価格です。表示価格に組み立て費、工事費、配送費は含んでおりません。

# シーン別セットプラン

## 寝室・子供室



KN-005 寝室 クローゼットプラン

**Total Price** ¥143,900

tana / bar 樹種：ニュージーパイン®  
カラー：ナチュラル色

kana カラー：ホワイト

▶ P.43

部材	品名	品番	サイズ	個数	ニュージーパイン®(※厚み18mm)	オーク/メープル(※厚み20mm)	ウォールナット(※厚み20mm)
タナモノ	① 棚板 (W900×D450)	MT○0900N-□1I-●	長さ900×奥行450×厚み※mm	2	¥7,300×2	¥13,800×2	¥22,100×2
	② 棚板 (W900×D300)	MT○0900I-□1I-●	長さ900×奥行300×厚み※mm	2	¥4,700×2	¥9,100×2	¥14,700×2
	③ 棚板 (W600×D450)	MT○0600N-□1I-●	長さ600×奥行450×厚み※mm	2	¥5,500×2	¥8,800×2	¥14,800×2
	④ 棚板 (W600×D300)	MT○0600I-□1I-●	長さ600×奥行300×厚み※mm	6	¥3,800×6	¥6,800×6	¥10,300×6
	⑤ 棚板 (W450×D300)	MT○0450I-□1I-●	長さ450×奥行300×厚み※mm	6	¥2,800×6	¥5,100×6	¥7,700×6
カナモノ	⑥ 棚柱シングル L1784 2入り	MKTTTS18-2-W	長さ1,784×幅7.8×厚み11mm	1	¥4,300×1	¥4,300×1	¥4,300×1
	⑦ 棚柱ダブル L1784 1入り	MKTTD18-1-W	長さ1,784×幅18.5×厚み11mm	3	¥2,800×3	¥2,800×3	¥2,800×3
	⑧ 棚柱用ブラケット フツウノ D250/300用(左右セット)	MKTTBS-2D-W	長さ240×高さ70×幅20mm	14	¥2,000×14	¥2,000×14	¥2,000×14
	⑨ 棚柱用ブラケット フツウノ D450用(左右セット)	MKTTBS-2G-W	長さ380×高さ95×幅20mm	4	¥3,500×4	¥3,500×4	¥3,500×4
バー	⑩ カケルノ用 木製バー	右ページ上部に記載の品番一覧よりご選択ください。	長さ900×φ35mm	2	¥1,500×2	¥2,800×2	¥1,500×2
	<b>セット合計</b>				<b>¥143,900</b>	<b>¥146,500</b>	<b>¥204,100</b>

※D-D'部分の最上段の棚板は長さカットが必要になります。



SK-008 窓辺・枕辺プラン

**Total Price** ¥9,300

tana 樹種：ニュージーパイン®  
カラー：ナチュラル色

kana カラー：ホワイト

▶ P.44

部材	品名	品番	サイズ	個数	ニュージーパイン®(※厚み18mm)	オーク/メープル(※厚み20mm)	ウォールナット(※厚み20mm)
タナモノ	① 棚板 (W1450×D145)	MT○1450D-□1I-●	長さ1,450×奥行145×厚み※mm	1	¥4,400×1	¥8,500×1	¥13,000×1
カナモノ	② サンカクブラケット D145用 2入り	MKBTS-2C-W	高さ130×奥行130×厚み32mm	1	¥4,900×1	¥4,900×1	¥4,900×1
<b>セット合計</b>					<b>¥9,300</b>	<b>¥13,400</b>	<b>¥17,900</b>

【品番中のマークについて】  
品番中の○、□、●マークには  
樹種・カラーを示す記号が入ります。  
右記の表より、対応する記号を  
ご選択ください。

タナモノ		○	□	●
ニュージーパイン®	ナチュラル色			NL
	ミディアムブラウン色	R	C	MB
	ホワイト色			WH
オーク	クリア塗装			B
	NEW ミディアム色	F		FM
	NEW ダーク色		D	FD
メープル	クリア塗装		M	
ウォールナット	クリア塗装	O		B

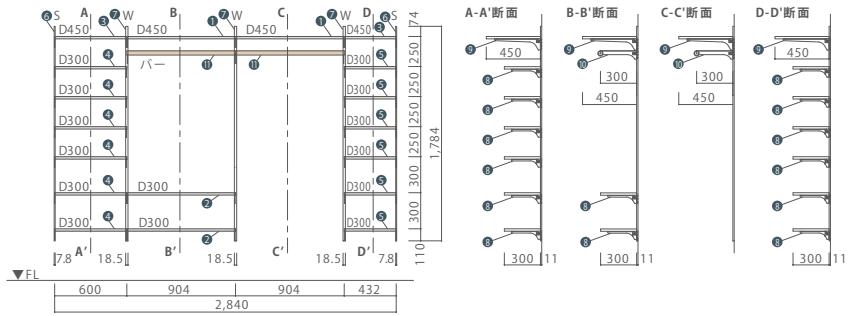

【品番中のマークについて】  
品番中の○、▲、●、◇マークには  
樹種・カラーを示す記号が入ります。  
右記の表より、対応する記号を  
ご選択ください。

ハコモノ	○ ▲ ● ◇	R	NL	NL	NL
			MB	MB	MB
ニュージー バイン*			WH	WH	WH
			IV	IV	IV
オーク		F	B	B	B
			FM	FM	FM
メープル		M	FD	FD	FD
			B	B	B
ウォールナット		O			

【カケルノ用 木製バー 品番一覧】

- 以下よりご選択ください。
- ・ニュージーバイン® ..... MKTR K09-NL
  - ・シロ ..... MKTWK09-W
  - ・クロ ..... MKTWK09-K
  - ・タモ ..... MKTB K09-B
  - ・メープル ..... MKTM K09-B
  - ・ウォールナット ..... MKTO K09-B



**A** 子ども室プラン アッパー部

Total Price **¥37,700**

- tana** 樹種：ニュージーバイン®  
カラー：ナチュラル色
- kana** カラー：ホワイト

**B** 子ども室プラン ベース部

Total Price **¥271,520**

- haco** 樹種：ニュージーバイン®  
カラー：カウンター / ナチュラル色  
扉 / ナチュラル色  
取手：磁器つまみ

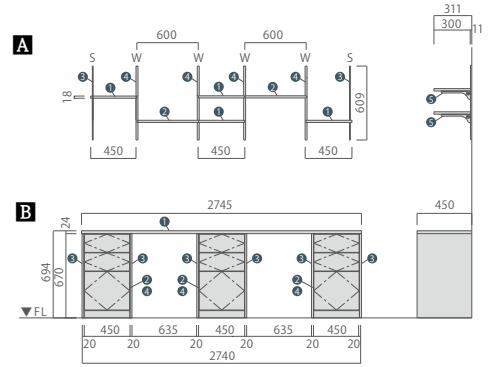

▶ P.45

A	部材	品名	品番	サイズ	個数	ニュージーバイン® (※厚み18mm)	オーク / メープル (※厚み20mm)	ウォールナット (※厚み20mm)
タナモノ	①	棚板 (W450×D300)	MT○0450I-□1I-●	長さ450×奥行300×厚み※mm	4	¥2,800×4	¥5,100×4	¥7,700×4
	②	棚板 (W600×D300)	MT○0600I-□1I-●	長さ600×奥行300×厚み※mm	2	¥3,800×2	¥6,800×2	¥10,300×2
カナモノ	③	棚柱シングルL609 2入り	MKTTSD06-2-W	長さ609×幅7.8×厚み11mm	1	¥2,100×1	¥2,100×1	¥2,100×1
	④	棚柱ダブルL609 1入り	MKTTD06-1-W	長さ609×幅18.5×厚み11mm	4	¥1,200×4	¥1,200×4	¥1,200×4
	⑤	棚柱用プラケット フツウノ 左右セット D250/300用	MKTTBS-2D-W	長さ240×高さ70×厚み20mm	6	¥2,000×6	¥2,000×6	¥2,000×6
セット合計						<b>¥37,700</b>	<b>¥52,900</b>	<b>¥70,300</b>

B	部材	品名	品番	サイズ	個数	ニュージーバイン®			オーク / メープル	ウォールナット
						NZ20	NZ20 (J取手)	NZ30		
	①	カウンター (L2745×D450)	MC○2745N-E1I-▲	長さ2,745×奥行450×厚み24mm	1	¥38,600×1	¥38,600×1	¥38,600×1	¥49,000×1	¥59,300×1
下記よりご希望のキャビネットをご選択ください。										
ハコモノ	②	キャビネット H670 3段引出	MC○BCDC-J NU-●	幅450×高さ670×奥行414mm	3	—	—	¥57,600×3	¥74,300×3	¥85,300×3
				幅450×高さ670×奥行414mm	3	¥53,600×3	¥53,600×3	—	—	
	③	サイドパネル H670用	MC○2CD-▲	奥行445×高さ670×厚み20mm	6	¥9,300×6	¥9,300×6	¥9,300×6	¥12,000×6	¥12,500×6
	④	取手 磁器つまみ	HDWT001-T		9	¥480×9	—	¥480×9	¥480×9	¥480×9
セット合計						<b>¥259,520</b>	<b>¥255,200</b>	<b>¥271,520</b>	<b>¥348,220</b>	<b>¥394,520</b>

※J型取手に変更する場合は「J」を選択してください。その場合、④取手の発注は不要です。

# シーン別セットプラン

## 書斎・趣味室・仕事部屋

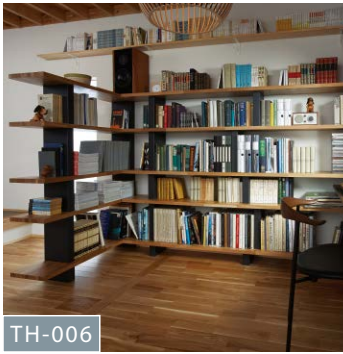

書斎プラン

Total Price **¥439,500**

tana 樹種：オーク  
カラー：クリア塗装

kana カラー：ブラック

【品番中のマークについて】  
品番中の○、□、●マークには  
樹種・カラーを示す記号が入ります。  
右記の表より、対応する記号を  
ご選択ください。

タナモノ		○	□	●
ニュージー パイン*	ナチュラル色		R	C
	ミディアムブラウン色			MB
	ホワイト色			WH
オーク	クリア塗装		F	B
	NEW ミディアム色			FM
	NEW ダーク色			FD
メープル	クリア塗装		M	B
ウォールナット	クリア塗装		O	

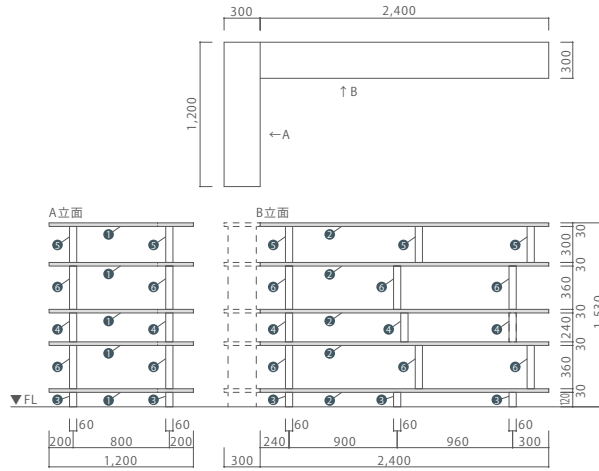

▶ P.47

部材	品名	品番	サイズ	個数	ニュージーパイン	オーク	ウォールナット
タナモノ	① 棚板 (W1200×D300)	MT○1200I-G4I-●	長さ1,200×奥行300×厚み30mm	5	¥16,800×5	¥19,800×5	¥37,800×5
	② 棚板 (W2400×D300)	MT○2400I-G4I-●	長さ2,400×奥行300×厚み30mm	5	¥32,400×5	¥38,900×5	¥79,800×5
カナモノ	③ ツムハコ (H120×D230) 1入り	MKHT012-K	高さ120×奥行230×厚み60mm	5	¥4,500×5	¥4,500×5	¥4,500×5
	④ ツムハコ (H240×D230) 1入り	MKHT024-K	高さ240×奥行230×厚み60mm	5	¥5,300×5	¥5,300×5	¥5,300×5
	⑤ ツムハコ (H300×D230) 1入り	MKHT030-K	高さ300×奥行230×厚み60mm	5	¥5,800×5	¥5,800×5	¥5,800×5
	⑥ ツムハコ (H360×D230) 1入り	MKHT036-K	高さ360×奥行230×厚み60mm	10	¥6,600×10	¥6,600×10	¥6,600×10
	⑦ ツムハコ壁面固定金具 3入り	MKHTKB-3		2	¥1,000×2	¥1,000×2	¥1,000×2
<b>セット合計</b>					<b>¥392,000</b>	<b>¥439,500</b>	<b>¥734,000</b>



デスクプラン

Total Price **¥248,600**

haco 樹種：ウォールナット  
カラー：クリア塗装

kana カラー：ブラック

▶ P.49

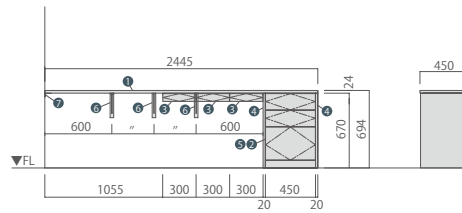

部材	品名	品番	サイズ	個数	ニュージーパイン			オーク/ メープル	ウォールナット
					NZ20	NZ20 (J取手)	NZ30		
①	カウンター (L2445×D450)	MC○2445N-E1I-▲	長さ2,445×奥行450×厚み24mm	1	¥34,400×1	¥34,400×1	¥34,400×1	¥43,600×1	¥52,900×1
下記よりご希望のキャビネットをご選択ください。									
②	キャビネット H670 3段引出	[NZ20以外] MC○BCDC-JNU-●	幅450×高さ670×奥行414mm	1	—	—	¥57,600×1	¥74,300×1	¥85,300×1
		[NZ20] MCRBCDC-FN(U/J)-◇※	幅450×高さ670×奥行414mm	1	¥53,600×1	¥53,600×1	—	—	—
ハコモノ 下記よりご希望のキャビネットをご選択ください。									
③	カウンター下薄引出	[NZ20以外] MC○AUCB-JN-●	幅300×高さ74×奥行270mm	3	—	—	¥13,800×3	¥14,800×3	¥15,300×3
		[NZ20] MCRAUCB-FN-◇	幅300×高さ74×奥行270mm	3	¥13,800×3	¥13,800×3	—	—	—
④	サイドパネル H670用	MC○2CD-▲	奥行445×高さ670×厚み20mm	2	¥9,300×2	¥9,300×2	¥9,300×2	¥12,000×2	¥12,500×2
⑤	取手 アルミつまみ(黒)	HDWT014-U-K		3	¥1,500×3	—	¥1,500×3	¥1,500×3	¥1,500×3
カナモノ	⑥ カウンタープラケット ツヨイノ	MKBTS-1G-K	奥行380×高さ220×幅32mm	3	¥9,800×3	¥9,800×3	¥9,800×3	¥9,800×3	¥9,800×3
	⑦ カウンタープラケット ヨコウケ	JDWL001-K	幅150×奥行55×高さ35mm	2	¥2,800×2	¥2,800×2	¥2,800×2	¥2,800×2	¥2,800×2
<b>セット合計</b>					<b>¥187,500</b>	<b>¥183,000</b>	<b>¥191,500</b>	<b>¥225,800</b>	<b>¥248,600</b>

※J型取手に変更する場合はJを選択してください。その場合、⑤取手の発注は不要です。



[品番中のマークについて]  
品番中の○、▲、●、◇マークには  
樹種・カラーを示す記号が入ります。  
右記の表より、対応する記号を  
ご選択ください。

ハコモノ		○	▲	●	◇
ニュージー ハイン*	ナチュラル色		NL	NL	NL
	ミディアムブラウン色	R	MB	MB	MB
	ホワイト色		WH	WH	
	アイボリー色		IV		IV
オーク	クリア塗装		B	B	
	NEW ミディアム色	F	FM	FM	
メープル	クリア塗装	M	B	B	
	ウォールナット	O			

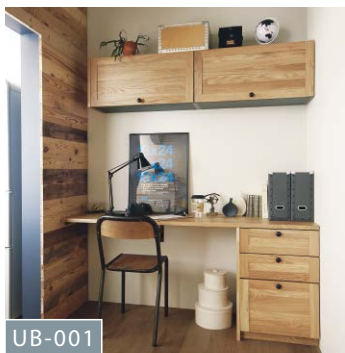

UB-001

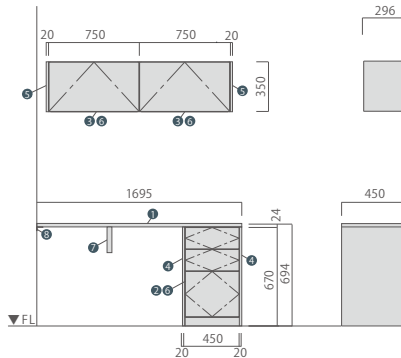

デスクプラン

Total Price ¥265,800

haco 樹種：オーク  
カラー：カウンター / クリア塗装 扉 / クリア塗装  
取手：アイアンつまみ

kana カラー：ブラック

▶ P.50

部材	品名	品番	サイズ	個数	ニュージーハイン*			オーク / メープル	ウォールナット	
					NZ20	NZ20 (J取手)	NZ30			
ハコモノ	① カウンター (L1695×D450)	MC○1695N-E1I-▲	長さ1,695×奥行450×厚み24mm	1	¥23,800×1	¥23,800×1	¥23,800×1	¥31,200×1	¥36,700×1	
	下記よりご希望のキャビネットをご選択ください。									
	② キャビネット H670 3段引出	NZ20以外	MC○BCDC-JNU-●	幅450×高さ670×奥行414mm	1	—	—	¥57,600×1	¥74,300×1	¥85,300×1
		NZ20	MCRBCDC-FN(U/J)-◇※	幅450×高さ670×奥行414mm	1	¥53,600×1	¥53,600×1	—	—	—
	下記よりご希望のキャビネットをご選択ください。									
	③ キャビネット アッパー フラップアップ H350	NZ20以外	MC○D3C2-JNU-●	幅750×高さ350×奥行272mm	2	—	—	¥33,500×2	¥46,600×2	¥56,300×2
NZ20		MCRD3C2-FN(U/J)-◇※	幅750×高さ350×奥行272mm	2	¥28,300×2	¥28,300×2	—	—	—	
④ サイドパネル H670用	MC○2CD-▲		奥行445×高さ670×厚み20mm	2	¥9,300×2	¥9,300×2	¥9,300×2	¥12,000×2	¥12,500×2	
⑤ エンドパネル アッパー H350用	MC○13C-▲		奥行296×高さ350×厚み20mm	2	¥3,300×2	¥3,300×2	¥3,300×2	¥4,600×2	¥5,900×2	
⑥ 取手 アイアンつまみ	HDWT017-U			5	¥3,700×5		¥3,700×5	¥3,700×5	¥3,700×5	
カナモノ	⑦ カウンターブラケット ツヨイノ	MKBTS-1G-K	奥行380×高さ220×幅32mm	1	¥9,800×1	¥9,800×1	¥9,800×1	¥9,800×1	¥9,800×1	
	⑧ カウンターL型アングル ヨコウケ	JDWL001-K	幅150×奥行55×高さ35mm	2	¥2,800×2	¥2,800×2	¥2,800×2	¥2,800×2	¥2,800×2	
セット合計					¥193,100	¥174,600	¥207,500	¥265,800	¥305,300	

※J型取手に変更する場合はJを選択してください。その場合、⑥取手の発注は不要です。

# シーン別セットプラン

書斎・趣味室・仕事部屋



書斎・和室プラン

**Total Price** ¥195,900

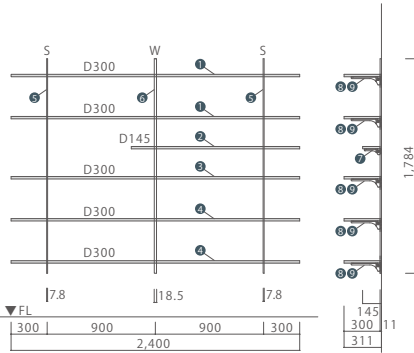

**tana** 樹種：1・2段目/オーク、  
3・4段目/メープル、  
5・6段目/ウォールナット  
カラー：クリア塗装

**kana** カラー：ホワイト

▶ P.51

タナモノ ○ □ ●

ニュージー ハイン*	ナチュラル色 ミディアムブラウン色 ホワイト色	R	C	NL MB WH
オーク	クリア塗装 NEW ミディアム色 NEW ダーク色	F	D	B FM FD
メープル	クリア塗装	M		B
ウォールナット		O		

部材	品名	品番	サイズ	個数	オーク/メープル	ウォールナット
タナモノ	① 集成材棚板 (W2400×D300×T20)	MTF2400I-D1I-B	長さ2,400×奥行300×厚み20mm	2	¥26,700×2	
	② 集成材棚板 (W1500×D145×T20)	MTM1500D-D1I-B	長さ1,500×奥行145×厚み20mm	1	¥ 8,800×1	
	③ 集成材棚板 (W2400×D300×T20)	MTM2400I-D1I-B	長さ2,400×奥行300×厚み20mm	1	¥26,700×1	
	④ 集成材棚板 (W2400×D300×T20)	MTO2400I-D1I-B	長さ2,400×奥行300×厚み20mm	2		¥41,300×2
カナモノ	⑤ 棚柱シングル L1784 2入り	MKTTS18-2-W	長さ1,784×幅7.8×厚み11mm	1		¥4,300×1
	⑥ 棚柱ダブル L1784 1入り	MKTTD18-1-W	長さ1,784×幅18.5×厚み11mm	1		¥2,800×1
	⑦ 棚柱用ブラケット フツウノ D145用 (左右セット)	MKTTBS-2C-W	長さ130×高さ50×幅20mm	1		¥1,800×1
	⑧ 棚柱用ブラケット フツウノ D250/300用 (左右セット)	MKTTBS-2D-W	長さ240×高さ70×幅20mm	7		¥2,000×7
	⑨ 棚柱用ブラケット フツウノ D250/300用 (単品 L)	MKTTBL-1D-W	長さ240×高さ70×幅20mm	1		¥1,500×1
<b>セット合計</b>					<b>¥195,900</b>	

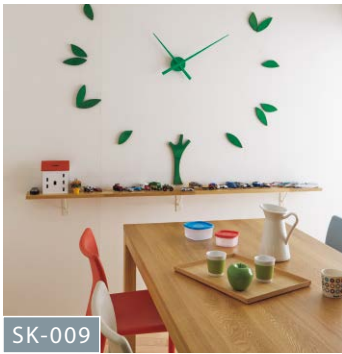

小さな棚板とブラケットプラン

**Total Price** ¥20,600

**tana** 樹種：オーク  
カラー：クリア塗装

**kana** カラー：ホワイト

▶ P.52

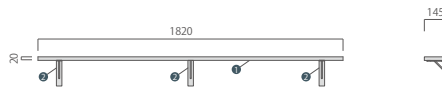

部材	品名	品番	サイズ	個数	ニュージーハイン* (※厚み18mm)	オーク/メープル (※厚み20mm)	ウォールナット (※厚み20mm)
タナモノ	① 棚板 (W1820×D145)	MTO1820D-□1I-●	長さ1820×奥行145×厚み※mm	1	¥6,500×1	¥10,800×1	¥17,000×1
カナモノ	② サンカクブラケット D145用 2入り	MKBTS-2C-W	高さ130×奥行130×厚み32mm	2	¥4,900×2	¥4,900×2	¥4,900×2
<b>セット合計</b>					<b>¥16,300</b>	<b>¥20,600</b>	<b>¥26,800</b>

# シーン別セットプラン

## リビング・事務所・書斎

【品番中のマークについて】  
品番中の○、□、●マークには  
樹種・カラーを示す記号が入ります。  
右記の表より、対応する記号を  
ご選択ください。

タナモノ		○	□	●
ニュージー バイン*	ナチュラル色	R	C	NL
	ミディアムブラウン色			MB
	ホワイト色			WH
オーク	クリア塗装	F	D	B
	NEW ミディアム色			FM
	NEW ダーク色	FD		
メープル	クリア塗装	M		B
ウォールナット		O		



MT-001

### ミニ付き棚板プラン

Total Price **¥69,000**

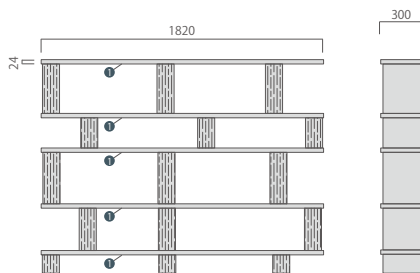

※棚板の間の部材は含まれておりません。(ウッドワン パーツショップにて手配可能です)

**tana** 樹種：ニュージーバイン®  
カラー：無塗装

▶ P.53

部材	品名	品番	サイズ	個数	ニュージーバイン*	
					ナチュラル	無塗装
タナモノ ①	ミニ付き棚板	MTR1820I-E1M-(NL/A)*	長さ1,820×奥行300×厚み24mm	5	¥17,800×5	¥13,800×5
<b>セット合計</b>					<b>¥89,000</b>	<b>¥69,000</b>

※品番中の(NL/A)はカラーを示します。ナチュラル色の場合は「NL」、無塗装の場合は「A」をご選択ください。



MT-002

### ミニ付き棚板プラン

Total Price **¥95,100**

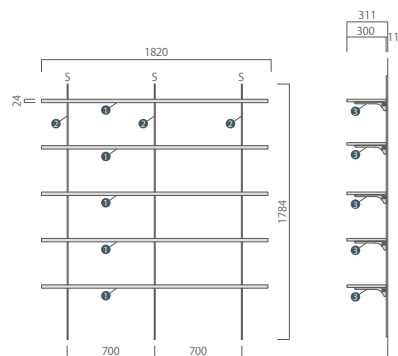

**tana** 樹種：ニュージーバイン®  
カラー：無塗装

**kana** カラー：ブラック

▶ P.54

部材	品名	品番	サイズ	個数	ニュージーバイン*	
					ナチュラル	無塗装
タナモノ ①	ミニ付き棚板	MTR1820I-E1M-(NL/A)	長さ1,820×奥行300×厚み24mm	5	¥17,800×5	¥13,800×5
カナモノ	② 棚柱シングル L1784 2入り	MKTTS18-2-K	長さ1,784×幅7.8×厚み11mm	2	¥4,300×2	¥4,300×2
	③ 棚柱用ブラケット フツウノ D250/300用(左右セット)	MKTTBS-2D-K	長さ240×高さ70×厚み20mm	5	¥2,000×5	¥2,000×5
	④ 棚柱用ブラケット フツウノ D250/300用(単品 L)	MKTTBL-1D-K	長さ240×高さ70×厚み20mm	5	¥1,500×5	¥1,500×5
<b>セット合計</b>					<b>¥115,100</b>	<b>¥95,100</b>

※ニュージーバイン®…ウッドワンがニュージーランドで計画的に植林、育林したラジアータバインの登録商標です。 ※上記の価格は税抜価格です。表示価格に組み立て費、工事費、配送費は含んでおりません。

棚柱

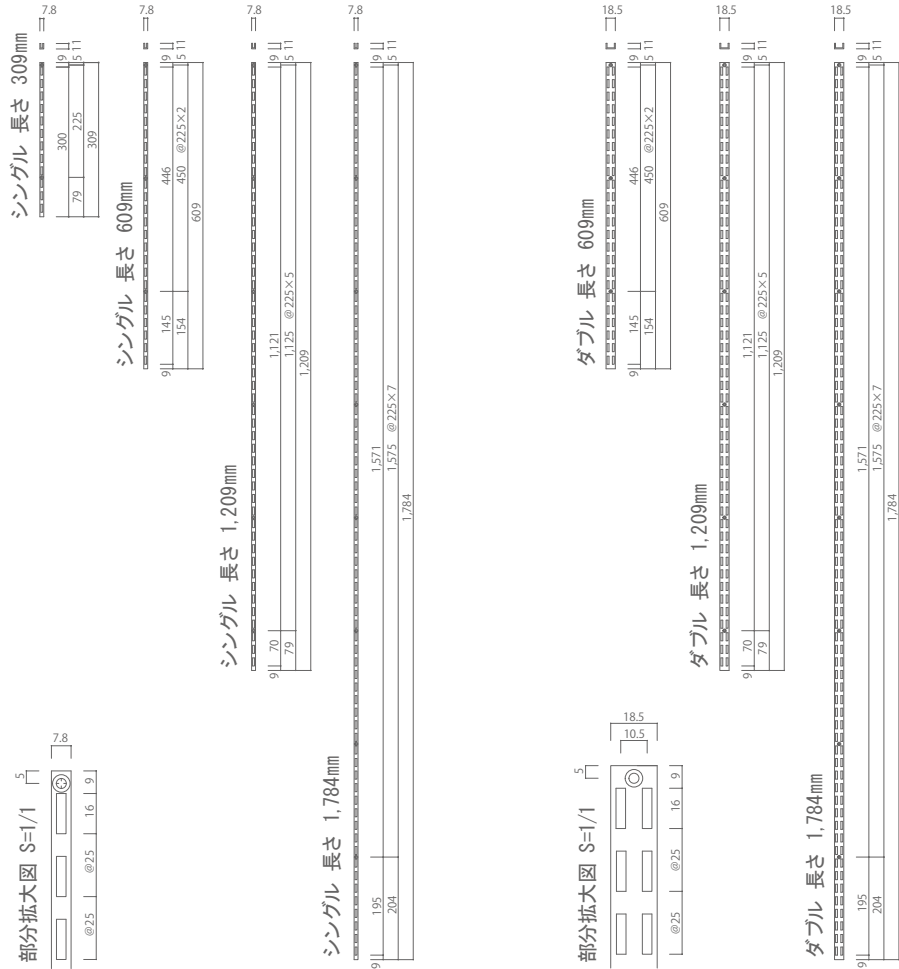
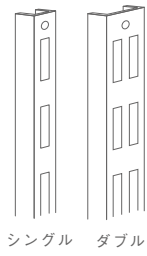

棚柱用ブラケット  
フツノ



フツノ  
ブラケット

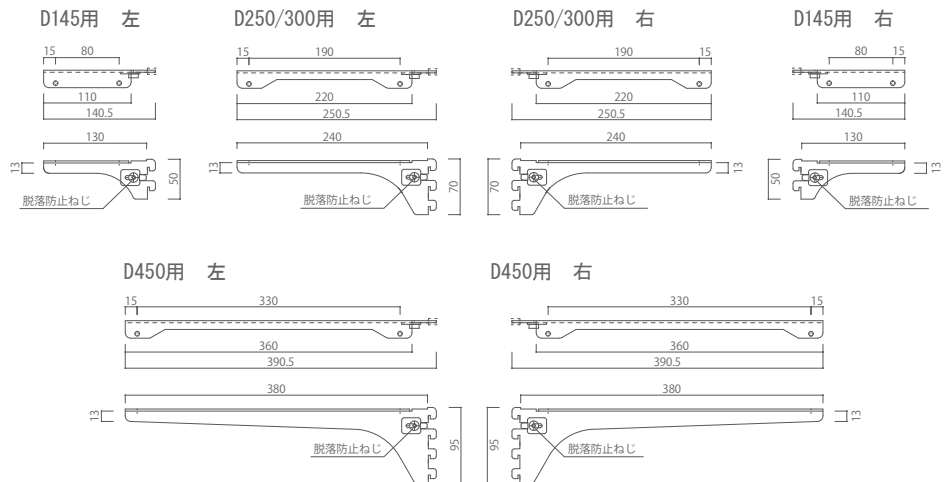

## 棚柱用ブラケット カケルノ



カケルノ

カケルノ 左



カケルノ 右

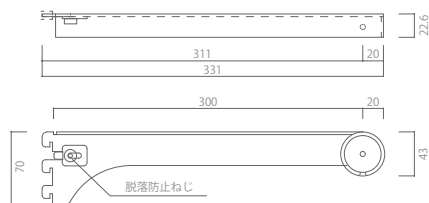

### 棚柱・木製バー納まり部分 拡大図

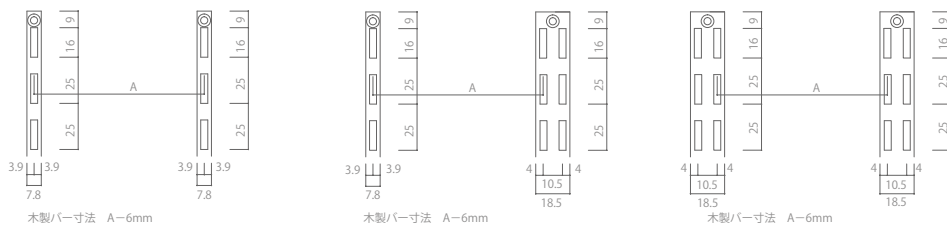

※木製バーカット寸法はブラケット取り付け穴芯々マイナス6mmにてカットし取り付けてください。

## 棚柱用ブラケット オモイノ



オモイノ

D300用 左

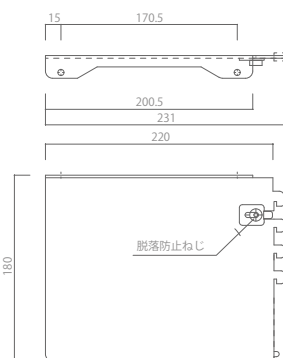

D300用 右

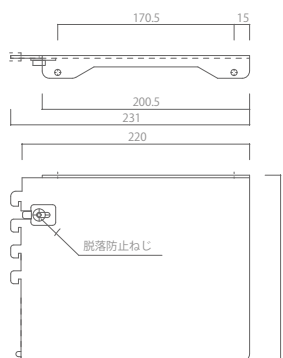

D450用 左

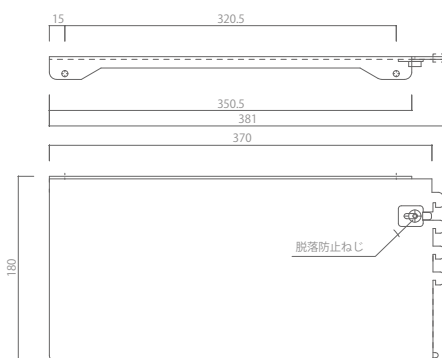

D450用 右

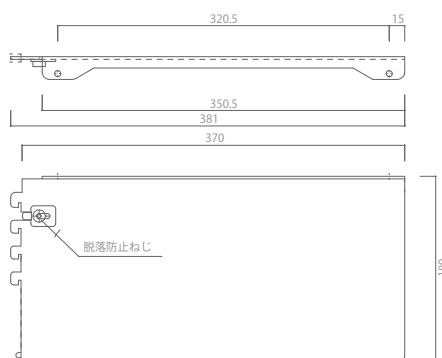

ツムハコ



ツムハコ

〈共通〉上面図

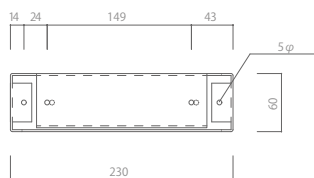

H120

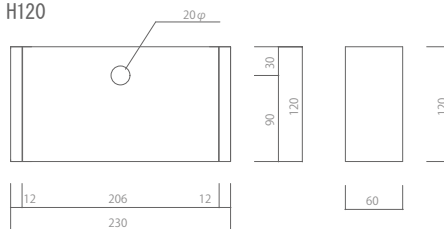

H180

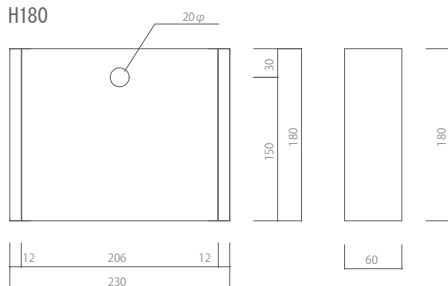

H240

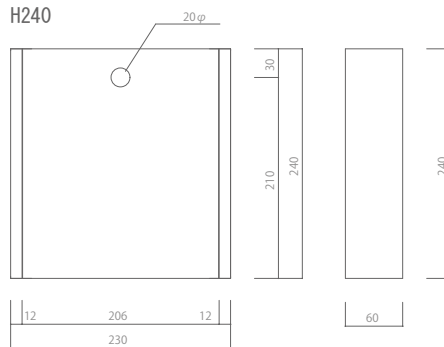

H300

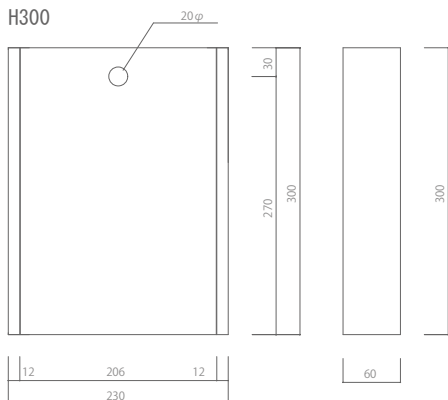

H360

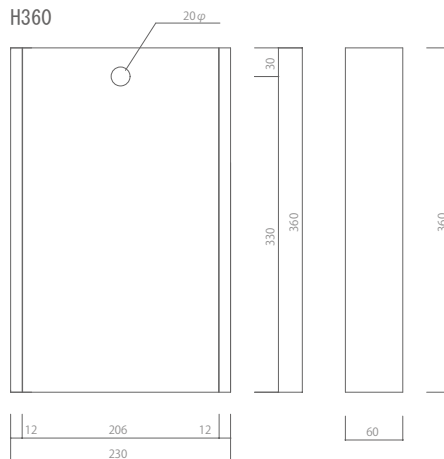

## カベツケブラケット

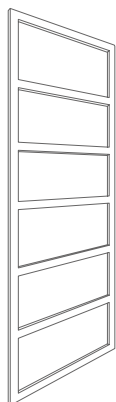

カベツケ  
ブラケット

### 棚板留め金具

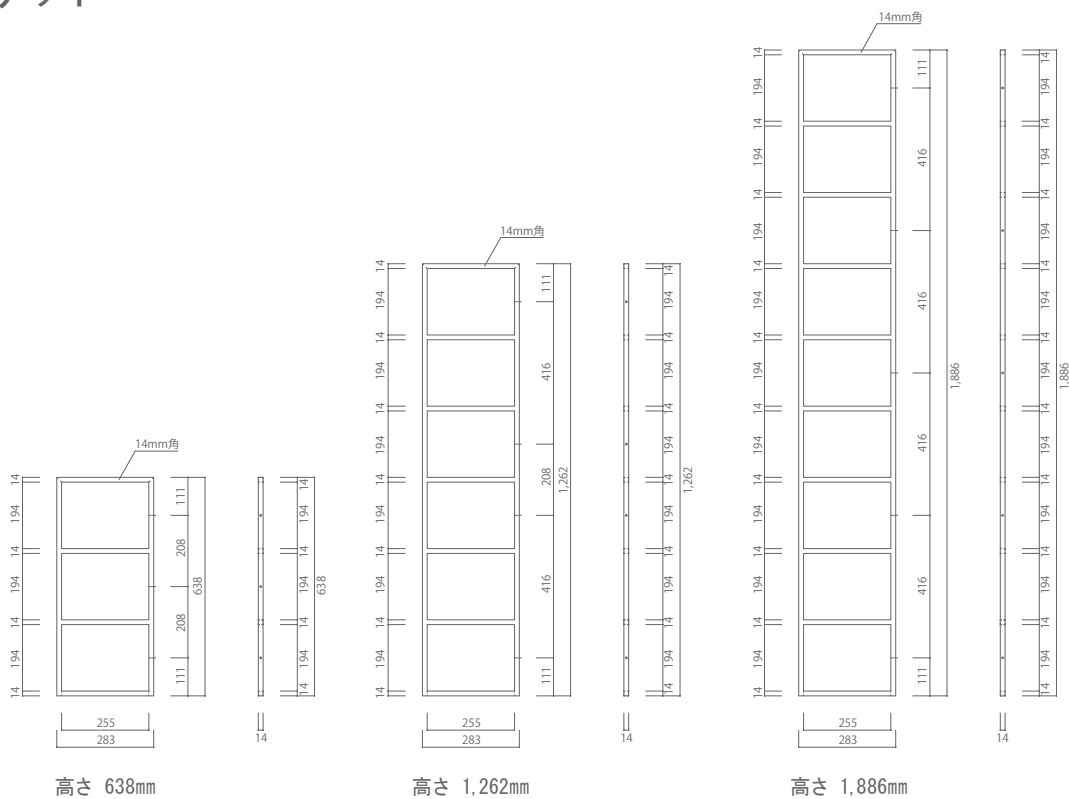
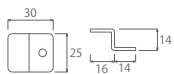

高さ 638mm

高さ 1,262mm

高さ 1,886mm

## サンカクブラケット

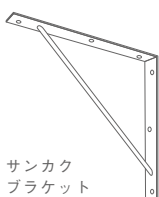

サンカク  
ブラケット

D250/D300用

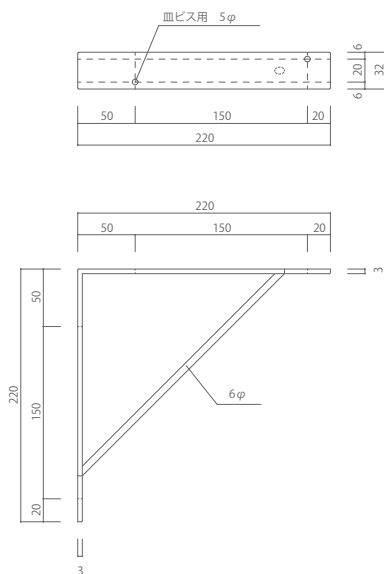

D145用

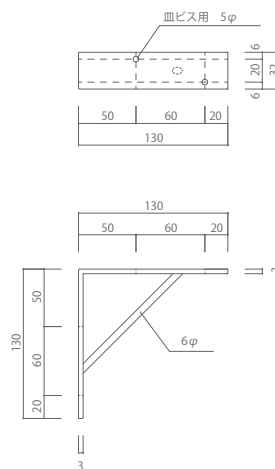

# 無垢の木の収納「ツムハコ」概算見積シート

ご希望の選択肢にチェック  を入れてください。

<input type="checkbox"/> 新規見積 <input type="checkbox"/> 変更見積 (変更元見積 No. ) <input type="checkbox"/> 追加見積 (追加元見積 No. )		ご依頼日 年 月 日 提出ご希望日 年 月 日
お施主様名(現場名)		
工務店様・ハウスメーカー様名	ご担当者様名	
販売店様名	ご担当者様名	
お見積書ご提出先	<input type="checkbox"/> 郵送 <input type="checkbox"/> FAX <input type="checkbox"/> メール	物件情報 <input type="checkbox"/> 新築 <input type="checkbox"/> リフォーム <input type="checkbox"/> 戸建住宅 <input type="checkbox"/> マンション・アパート 施工予定時期  年 月 頃
	ご提出宛先	

**「ツムハコ」とは、金物(ツムハコ)と棚板を組み合わせてつくる商品です。** 希望される「ツムハコ」のイメージ(正面と側面)を作図してください。

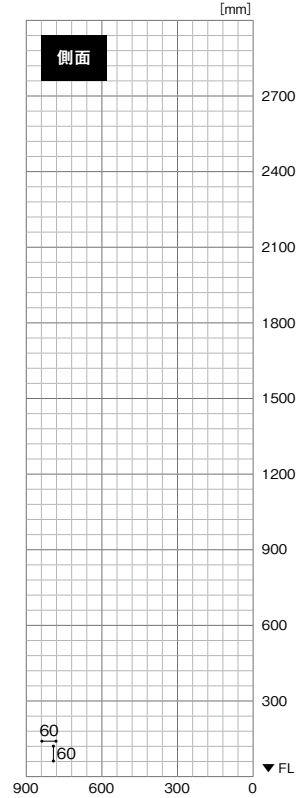
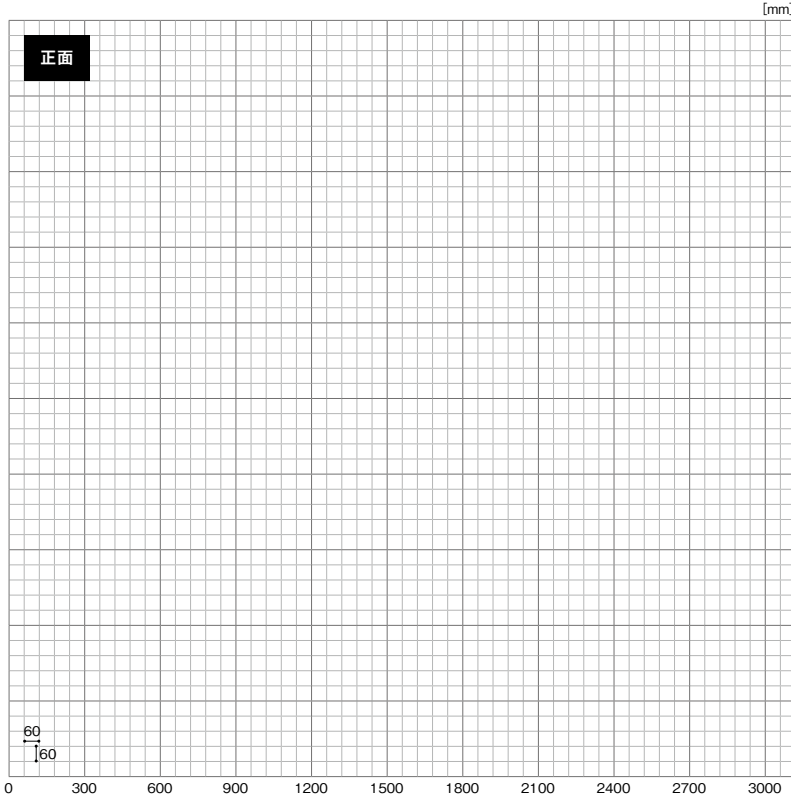

※棚板の幅については、5mmピッチでサイズオーダーいただけます。

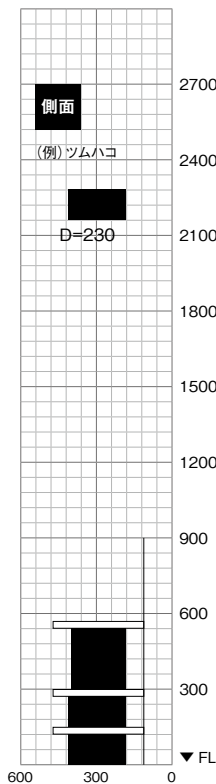
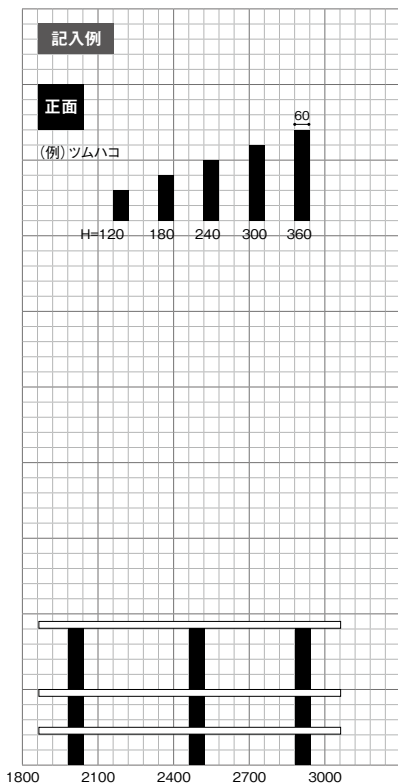

<b>■ツムハコ棚板 1枚あたりの耐荷重</b>			
【壁付け仕様】			
H1200未満 トータル150kg以内			
H1200以上 トータル200kg以内			
ツムハコ間隔1200mm以内			
棚板厚		30mm	50kg
【間仕切り仕様】			
H1250まで トータル75kg以内			
ツムハコ間隔1200mm以内			
棚板厚		30mm	25kg
<b>■壁面固定金具必要数量</b>			
		間口 (mm)	
		0~1200	1201~2700
高さ (mm)	2401~2700	6個	9個
	1201~2400	4個	6個
	0~1200	2個	3個

※各最上段にバランス良く取り付けてください。  
 ※高くなる場合は真ん中辺りの棚にもバランス良く取り付けてください。  
 例) 高さ2400mm×間口2400mmの場合、計6個必要です。  
 高さ2400mmの段に3個  
 高さ1200mmの段に3個取り付けてください。



**プラン時の注意点**

- ツムハコの間隔は1200mm以内にしてください。
- 棚板端部の持出寸法は300mm以内にしてください。

**壁付け仕様時**

- 最下段のツムハコ前面より、上のツムハコが手前に出ないようにしてください。
- 最下段のツムハコ前面より、上のツムハコは壁方向15mm以内に取り付けてください。
- ツムハコは必ずしも壁に密着させる必要はありません。
- 最下段では巾木分を避けて取り付けることができます。
- 壁面固定金具が必要になります。(左下の表参照)

**間仕切り仕様時**

- 両端のツムハコの縦位置は120mm以内に設置してください。
- 使用するツムハコは必ず全て棚板の中心に設置してください。
- 独立で使用する場合は、高さ1250mm以内(開口1820mm以内)としてください。
- いずれか1面を壁面に固定する場合は、高さ1600mm以内(開口1500mm以内)としてください。

【壁付け仕様の場合】

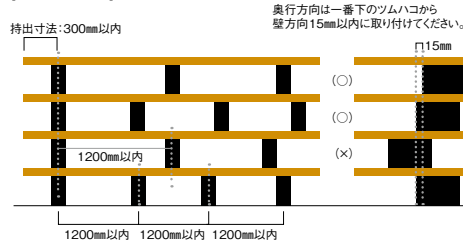

【間仕切り仕様の場合】

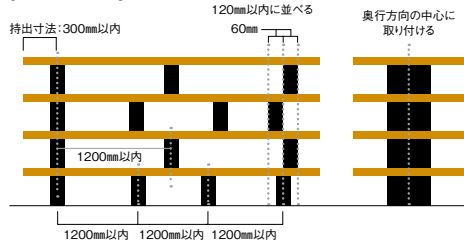

**1 棚板を選ぶ**

**面取り:糸面 (4面)**

□: ニュージープライン® カラー記号 NL (ナチュラル色)、WH (ホワイト色)、MB (ミディアムブラウン色) ■: オークカラー記号 B (クリア塗装)、FM (ミディアム色)、FD (ダーク色)

奥行き × 厚さ (mm)	樹種	間口					
		W1,200	W1,450	W1,680	W1,820	W2,250	W2,400
450 × 30	ニュージープライン®	□ MTR1200N-G4I-□ ¥24,300 × 枚	□ MTR1450N-G4I-□ ¥29,400 × 枚	□ MTR1680N-G4I-□ ¥34,200 × 枚	□ MTR1820N-G4I-□ ¥36,900 × 枚	□ MTR2250N-G4I-□ ¥45,600 × 枚	□ MTR2400N-G4I-□ ¥48,600 × 枚
	オーク	□ MTF1200N-G4I-■ ¥29,200 × 枚	□ MTF1450N-G4I-■ ¥35,300 × 枚	□ MTF1680N-G4I-■ ¥40,900 × 枚	□ MTF1820N-G4I-■ ¥44,300 × 枚	□ MTF2250N-G4I-■ ¥54,700 × 枚	□ MTF2400N-G4I-■ ¥58,300 × 枚
	ウォールナット	□ MTO1200N-G4I-B ¥56,800 × 枚	□ MTO1450N-G4I-B ¥68,800 × 枚	□ MTO1680N-G4I-B ¥81,800 × 枚	□ MTO1820N-G4I-B ¥86,800 × 枚	□ MTO2250N-G4I-B ¥112,800 × 枚	□ MTO2400N-G4I-B ¥128,000 × 枚
300 × 30	ニュージープライン®	□ MTR1200I-G4I-□ ¥16,800 × 枚	□ MTR1450I-G4I-□ ¥19,600 × 枚	□ MTR1680I-G4I-□ ¥22,700 × 枚	□ MTR1820I-G4I-□ ¥24,600 × 枚	□ MTR2250I-G4I-□ ¥30,400 × 枚	□ MTR2400I-G4I-□ ¥32,400 × 枚
	オーク	□ MTF1200I-G4I-■ ¥19,800 × 枚	□ MTF1450I-G4I-■ ¥23,500 × 枚	□ MTF1680I-G4I-■ ¥27,300 × 枚	□ MTF1820I-G4I-■ ¥29,500 × 枚	□ MTF2250I-G4I-■ ¥36,500 × 枚	□ MTF2400I-G4I-■ ¥38,900 × 枚
	ウォールナット	□ MTO1200I-G4I-B ¥37,800 × 枚	□ MTO1450I-G4I-B ¥45,800 × 枚	□ MTO1680I-G4I-B ¥53,800 × 枚	□ MTO1820I-G4I-B ¥57,800 × 枚	□ MTO2250I-G4I-B ¥74,800 × 枚	□ MTO2400I-G4I-B ¥79,800 × 枚

**面取り:甲丸面**

□: ニュージープライン® カラー記号 NL (ナチュラル色)、WH (ホワイト色)、MB (ミディアムブラウン色)

奥行き × 厚さ (mm)	樹種	形状	間口					
			W1,200	W1,450	W1,680	W1,820	W2,250	W2,400
450 × 30	ニュージープライン®	1面取り	□ MTR1200N-G1B-□ ¥25,300 × 枚	□ MTR1450N-G1B-□ ¥30,400 × 枚	□ MTR1680N-G1B-□ ¥35,200 × 枚	□ MTR1820N-G1B-□ ¥37,900 × 枚	□ MTR2250N-G1B-□ ¥46,600 × 枚	□ MTR2400N-G1B-□ ¥49,600 × 枚
		2面取り	□ MTR1200N-G (R/L) B-□ ¥26,300 × 枚	□ MTR1450N-G (R/L) B-□ ¥31,400 × 枚	□ MTR1680N-G (R/L) B-□ ¥36,200 × 枚	□ MTR1820N-G (R/L) B-□ ¥38,900 × 枚	□ MTR2250N-G (R/L) B-□ ¥47,600 × 枚	□ MTR2400N-G (R/L) B-□ ¥50,600 × 枚
		3面取り	□ MTR1200N-GMB-□ ¥27,300 × 枚	□ MTR1450N-GMB-□ ¥32,400 × 枚	□ MTR1680N-GMB-□ ¥37,200 × 枚	□ MTR1820N-GMB-□ ¥39,900 × 枚	□ MTR2250N-GMB-□ ¥48,600 × 枚	□ MTR2400N-GMB-□ ¥51,600 × 枚
		4面取り	□ MTR1200N-G4B-□ ¥28,300 × 枚	□ MTR1450N-G4B-□ ¥33,400 × 枚	□ MTR1680N-G4B-□ ¥38,200 × 枚	□ MTR1820N-G4B-□ ¥40,900 × 枚	□ MTR2250N-G4B-□ ¥49,600 × 枚	□ MTR2400N-G4B-□ ¥52,600 × 枚
300 × 30	ニュージープライン®	1面取り	□ MTR1200I-G1B-□ ¥17,800 × 枚	□ MTR1450I-G1B-□ ¥20,600 × 枚	□ MTR1680I-G1B-□ ¥23,700 × 枚	□ MTR1820I-G1B-□ ¥25,600 × 枚	□ MTR2250I-G1B-□ ¥31,400 × 枚	□ MTR2400I-G1B-□ ¥46,000 × 枚
		2面取り	□ MTR1200I-G (R/L) B-□ ¥18,800 × 枚	□ MTR1450I-G (R/L) B-□ ¥21,600 × 枚	□ MTR1680I-G (R/L) B-□ ¥24,700 × 枚	□ MTR1820I-G (R/L) B-□ ¥26,600 × 枚	□ MTR2250I-G (R/L) B-□ ¥32,400 × 枚	□ MTR2400I-G (R/L) B-□ ¥47,000 × 枚
		3面取り	□ MTR1200I-GMB-□ ¥19,800 × 枚	□ MTR1450I-GMB-□ ¥22,600 × 枚	□ MTR1680I-GMB-□ ¥25,700 × 枚	□ MTR1820I-GMB-□ ¥27,600 × 枚	□ MTR2250I-GMB-□ ¥33,400 × 枚	□ MTR2400I-GMB-□ ¥48,000 × 枚
		4面取り	□ MTR1200I-G4B-□ ¥20,800 × 枚	□ MTR1450I-G4B-□ ¥23,600 × 枚	□ MTR1680I-G4B-□ ¥26,700 × 枚	□ MTR1820I-G4B-□ ¥28,600 × 枚	□ MTR2250I-G4B-□ ¥34,400 × 枚	□ MTR2400I-G4B-□ ¥49,000 × 枚

合計 ¥ ※上記を合計してください ※上記を合計してください ※上記を合計してください ※上記を合計してください ※上記を合計してください ※上記を合計してください

**1 棚板の合計 ¥**

※サイズオーダーの価格についてはP80でご確認ください。

**2 金物(ツムハコ)を選ぶ**

色を選ぶ □ブラック(K) □ホワイト(W)

サイズを選ぶ

●: 金物カラー記号 K(ブラック)、W(ホワイト)

H120×W230×D60	H180×W230×D60	H240×W230×D60	H300×W230×D60	H360×W230×D60
□ MKHT012-● ¥4,500 × 個	□ MKHT018-● ¥4,900 × 個	□ MKHT024-● ¥5,300 × 個	□ MKHT030-● ¥5,800 × 個	□ MKHT036-● ¥6,600 × 個
個数に応じて計算してください。	個数に応じて計算してください。	個数に応じて計算してください。	個数に応じて計算してください。	個数に応じて計算してください。

**2 金物(ツムハコ)の合計 ¥**

**3 壁面固定金具を選ぶ**

□ 壁面に固定する MKHTKB-3 ¥1,000 × 個 = ¥ 個数に応じて計算してください。

□ 壁面に固定しない ¥ 0

**■ セット合計価格**

**1 棚板**

¥

**2 金物(ツムハコ)**

¥

**3 壁面固定金具**

¥

**セット合計価格**

¥

# 無垢の木の収納「オモイノ」概算見積シート

セットプランから選ぶ

ご希望の選択肢にチェック  を入れてください。

<input type="checkbox"/> 新規見積 <input type="checkbox"/> 変更見積 (変更元見積 No. ) <input type="checkbox"/> 追加見積 (追加元見積 No. )		ご依頼日 年 月 日
お施主様名 (現場名)		提出ご希望日 年 月 日
工務店様・ハウスメーカー様名	ご担当者様名	物件情報 <input type="checkbox"/> 新築 <input type="checkbox"/> リフォーム <input type="checkbox"/> 戸建住宅 <input type="checkbox"/> マンション・アパート 施工予定時期 年 月 頃
販売店様名	ご担当者様名	
お見積書ご提出先	<input type="checkbox"/> 郵送 <input type="checkbox"/> FAX <input type="checkbox"/> メール ご提出宛先	

【オモイノ】は、オモイノブラケット、フツウノブラケット、棚柱金物と棚板を組み合わせてつくる商品です。

## 1 間口・高さを選ぶ ※間口は棚板の長さになります。

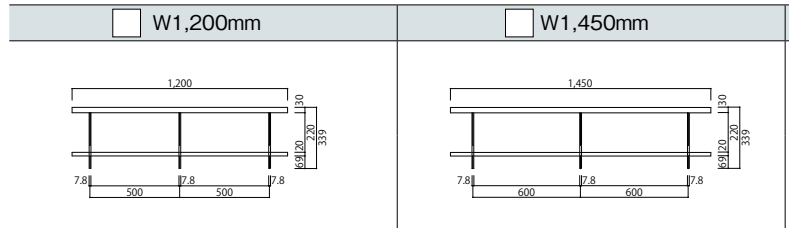

## 2 金物(オモイノ、フツウノ)の色を選ぶ

ブラック(K)  ホワイト(W)

## 3 奥行きと樹種を選ぶ

		樹種	形状	品番	価格	数量	品番	価格	数量	
<input type="checkbox"/> 上部棚板 奥行450 x 下部棚板 奥行300mm	上部	ニュージーバイン® (厚み30mm)	糸面:4面取り	<input type="checkbox"/> MTR1200N-G4I-□	¥24,300	×1	<input type="checkbox"/> MTR1450N-G4I-□	¥29,400	×1	
			甲丸面:1面取り	<input type="checkbox"/> MTR1200N-G1B-□	¥25,300	×1	<input type="checkbox"/> MTR1450N-G1B-□	¥30,400	×1	
			甲丸面:2面取り	<input type="checkbox"/> MTR1200N-G (R/L) B-□	¥26,300	×1	<input type="checkbox"/> MTR1450N-G (R/L) B-□	¥31,400	×1	
			甲丸面:3面取り	<input type="checkbox"/> MTR1200N-GMB-□	¥27,300	×1	<input type="checkbox"/> MTR1450N-GMB-□	¥32,400	×1	
		オーク(厚み30mm)	糸面:4面取り	<input type="checkbox"/> MTF1200N-G4I-■	¥29,200	×1	<input type="checkbox"/> MTF1450N-G4I-■	¥35,300	×1	
		ウォールナット(厚み30mm)	糸面:4面取り	<input type="checkbox"/> MTO1200N-G4I-B	¥56,800	×1	<input type="checkbox"/> MTO1450N-G4I-B	¥68,800	×1	
	下部	金物	オモイノ/ブラケット	左右セット	<input checked="" type="checkbox"/> MKTTOS-2G-●	¥6,800	×1	<input checked="" type="checkbox"/> MKTTOS-2G-●	¥6,800	×1
				左右単品	<input checked="" type="checkbox"/> MKTTO (R/L) -1G-●	¥4,800	×1	<input checked="" type="checkbox"/> MKTTO (R/L) -1G-●	¥4,800	×1
		棚板	ニュージーバイン®(厚み18mm)	糸面:4面取り	<input type="checkbox"/> MTR1200I-C1I-□	¥6,300	×1	<input type="checkbox"/> MTR1450I-C1I-□	¥7,600	×1
			オーク(厚み20mm)	糸面:4面取り	<input type="checkbox"/> MTF1200I-D1I-■	¥12,200	×1	<input type="checkbox"/> MTF1450I-D1I-■	¥14,700	×1
金物	フツウノ/ブラケット	左右セット	<input checked="" type="checkbox"/> MKTTBS-2D-●	¥2,000	×1	<input checked="" type="checkbox"/> MKTTBS-2D-●	¥2,000	×1		
		左右単品	<input checked="" type="checkbox"/> MKTTB (R/L) -1D-●	¥1,500	×1	<input checked="" type="checkbox"/> MKTTB (R/L) -1D-●	¥1,500	×1		
共通	金物	棚柱シングル(2本入り)		<input checked="" type="checkbox"/> MKTTSO3-2-●	¥1,500	×2	<input checked="" type="checkbox"/> MKTTSO3-2-●	¥1,500	×2	

合計 ¥

合計 ¥

※上記を合計してください

※上記を合計してください

		樹種	形状	品番	価格	数量	品番	価格	数量	
<input type="checkbox"/> 上部棚板 奥行300 x 下部棚板 奥行250mm	上部	ニュージーバイン® (厚み30mm)	糸面:4面取り	<input type="checkbox"/> MTR1200I-G4I-□	¥16,800	×1	<input type="checkbox"/> MTR1450I-G4I-□	¥19,600	×1	
			甲丸面:1面取り	<input type="checkbox"/> MTR1200I-G1B-□	¥17,800	×1	<input type="checkbox"/> MTR1450I-G1B-□	¥20,600	×1	
			甲丸面:2面取り	<input type="checkbox"/> MTR1200I-G (R/L) B-□	¥18,800	×1	<input type="checkbox"/> MTR1450I-G (R/L) B-□	¥21,600	×1	
			甲丸面:3面取り	<input type="checkbox"/> MTR1200I-GMB-□	¥19,800	×1	<input type="checkbox"/> MTR1450I-GMB-□	¥22,600	×1	
		オーク(厚み30mm)	糸面:4面取り	<input type="checkbox"/> MTF1200I-G4I-■	¥19,800	×1	<input type="checkbox"/> MTF1450I-G4I-■	¥23,500	×1	
		ウォールナット(厚み30mm)	糸面:4面取り	<input type="checkbox"/> MTO1200I-G4I-B	¥37,800	×1	<input type="checkbox"/> MTO1450I-G4I-B	¥45,800	×1	
	下部	金物	オモイノ/ブラケット	左右セット	<input checked="" type="checkbox"/> MKTTOS-2D-●	¥4,800	×1	<input checked="" type="checkbox"/> MKTTOS-2D-●	¥4,800	×1
				左右単品	<input checked="" type="checkbox"/> MKTTO (R/L) -1D-●	¥3,400	×1	<input checked="" type="checkbox"/> MKTTO (R/L) -1D-●	¥3,400	×1
		棚板	ニュージーバイン®(厚み18mm)	糸面:4面取り	<input type="checkbox"/> MTR1200H-C1I-□	¥5,800	×1	<input type="checkbox"/> MTR1450H-C1I-□	¥7,000	×1
			オーク(厚み20mm)	糸面:4面取り	<input type="checkbox"/> MTF1200H-D1I-■	¥11,700	×1	<input type="checkbox"/> MTF1450H-D1I-■	¥14,200	×1
金物	フツウノ/ブラケット	左右セット	<input checked="" type="checkbox"/> MKTTBS-2D-●	¥2,000	×1	<input checked="" type="checkbox"/> MKTTBS-2D-●	¥2,000	×1		
		左右単品	<input checked="" type="checkbox"/> MKTTB (R/L) -1D-●	¥1,500	×1	<input checked="" type="checkbox"/> MKTTB (R/L) -1D-●	¥1,500	×1		
共通	金物	棚柱シングル(2本入り)		<input checked="" type="checkbox"/> MKTTSO3-2-●	¥1,500	×2	<input checked="" type="checkbox"/> MKTTSO3-2-●	¥1,500	×2	

合計 ¥

合計 ¥

※上記を合計してください

※上記を合計してください

※棚板の納期は受注5日になります。

プランごとの棚板1枚あたりの耐荷重

オモイノ	奥行	厚み	ブラケット 数量	棚板長さ(間口)				
				1200~2250mm				
上部棚板	450mm	30mm	3	75kg				
			4	100kg				
			5	125kg				
			3	105kg				
			4	140kg				
下部棚板	300mm	20mm	3	52.5kg	52.5kg	52.5kg	52.5kg	52.5kg
			4	70kg	70kg	70kg	70kg	
			5	87.5kg	87.5kg	87.5kg	87.5kg	
			3	45kg	45kg	45kg	45kg	
			4	60kg	60kg	60kg	60kg	
	250mm	20mm	3	45kg	45kg	45kg	45kg	
			4	60kg	60kg	60kg	60kg	
			5	75kg	75kg	75kg	75kg	
			3	45kg	45kg	45kg	45kg	
			4	60kg	60kg	60kg	60kg	

※棚板に物を乗せすぎないでください。乗せすぎると破損・落下する原因となります。  
 ※棚板に物を均等に載せてください。均等に載せない、たわみが発生することがあります。

※下部棚板を取り外して使用しないでください。  
 オモイノは薄い面状の金物です。ブラケットの下に潜り込んだ際に頭がぶつかると、怪我の原因となります。  
 オモイノの下端部が露出した状態にならないよう、必ず下部棚板を設置した状態でご使用ください。

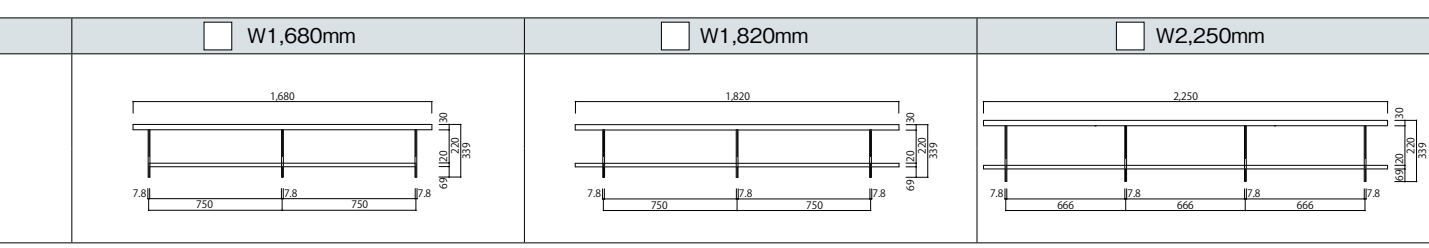

□: ニューゼーパイン®カラー記号 NL (ナチュラル色)、WH (ホワイト色)、MB (ミディアムブラウン色) ■: オークカラー記号 B (クリア塗装)、FM (ミディアム色)、FD (ダーク色) ●: 金物カラー記号 K (ブラック)、W (ホワイト)

品番	価格	数量	品番	価格	数量	品番	価格	数量
<input type="checkbox"/> MTR1680N-G4I-□	¥34,200	×1	<input type="checkbox"/> MTR1820N-G4I-□	¥36,900	×1	<input type="checkbox"/> MTR2250N-G4I-□	¥45,600	×1
<input type="checkbox"/> MTR1680N-G1B-□	¥35,200	×1	<input type="checkbox"/> MTR1820N-G1B-□	¥37,900	×1	<input type="checkbox"/> MTR2250N-G1B-□	¥46,600	×1
<input type="checkbox"/> MTR1680N-G (R/L) B-□	¥36,200	×1	<input type="checkbox"/> MTR1820N-G (R/L) B-□	¥38,900	×1	<input type="checkbox"/> MTR2250N-G (R/L) B-□	¥47,600	×1
<input type="checkbox"/> MTR1680N-GMB-□	¥37,200	×1	<input type="checkbox"/> MTR1820N-GMB-□	¥39,900	×1	<input type="checkbox"/> MTR2250N-GMB-□	¥48,600	×1
<input type="checkbox"/> MTF1680N-G4I-■	¥40,900	×1	<input type="checkbox"/> MTF1820N-G4I-■	¥44,300	×1	<input type="checkbox"/> MTF2250N-G4I-■	¥54,700	×1
<input type="checkbox"/> MTO1680N-G4I-B	¥81,800	×1	<input type="checkbox"/> MTO1820N-G4I-B	¥86,800	×1	<input type="checkbox"/> MTO2250N-G4I-B	¥112,800	×1
<input checked="" type="checkbox"/> MKTTOS-2G-●	¥6,800	×1	<input checked="" type="checkbox"/> MKTTOS-2G-●	¥6,800	×1	<input checked="" type="checkbox"/> MKTTOS-2G-●	¥6,800	×2
<input checked="" type="checkbox"/> MKTTO (R/L) -1G-●	¥4,800	×1	<input checked="" type="checkbox"/> MKTTO (R/L) -1G-●	¥4,800	×1			
<input type="checkbox"/> MTR1680I-C1I-□	¥9,500	×1	<input type="checkbox"/> MTR1820I-C1I-□	¥10,700	×1	<input type="checkbox"/> MTR2250I-C1I-□	¥13,500	×1
<input type="checkbox"/> MTF1680I-D1I-■	¥17,500	×1	<input type="checkbox"/> MTF1820I-D1I-■	¥20,200	×1	<input type="checkbox"/> MTF2250I-D1I-■	¥24,700	×1
<input type="checkbox"/> MTO1680I-D1I-B	¥28,000	×1	<input type="checkbox"/> MTO1820I-D1I-B	¥31,300	×1	<input type="checkbox"/> MTO2250I-D1I-B	¥38,300	×1
<input checked="" type="checkbox"/> MKTTBS-2D-●	¥2,000	×1	<input checked="" type="checkbox"/> MKTTBS-2D-●	¥2,000	×1	<input checked="" type="checkbox"/> MKTTBS-2D-●	¥2,000	×2
<input checked="" type="checkbox"/> MKTTB (R/L) -1D-●	¥1,500	×1	<input checked="" type="checkbox"/> MKTTB (R/L) -1D-●	¥1,500	×1			
<input checked="" type="checkbox"/> MKTTSO3-2-●	¥1,500	×2	<input checked="" type="checkbox"/> MKTTSO3-2-●	¥1,500	×2	<input checked="" type="checkbox"/> MKTTSO3-2-●	¥1,500	×2

合計 ¥ ※上記を合計してください

<input type="checkbox"/> MTR1680I-G4I-□	¥22,700	×1	<input type="checkbox"/> MTR1820I-G4I-□	¥24,600	×1	<input type="checkbox"/> MTR2250I-G4I-□	¥30,400	×1
<input type="checkbox"/> MTR1680I-G1B-□	¥23,700	×1	<input type="checkbox"/> MTR1820I-G1B-□	¥25,600	×1	<input type="checkbox"/> MTR2250I-G1B-□	¥31,400	×1
<input type="checkbox"/> MTR1680I-G (R/L) B-□	¥24,700	×1	<input type="checkbox"/> MTR1820I-G (R/L) B-□	¥26,600	×1	<input type="checkbox"/> MTR2250I-G (R/L) B-□	¥32,400	×1
<input type="checkbox"/> MTR1680I-GMB-□	¥25,700	×1	<input type="checkbox"/> MTR1820I-GMB-□	¥27,600	×1	<input type="checkbox"/> MTR2250I-GMB-□	¥33,400	×1
<input type="checkbox"/> MTF1680I-G4I-■	¥27,300	×1	<input type="checkbox"/> MTF1820I-G4I-■	¥29,500	×1	<input type="checkbox"/> MTF2250I-G4I-■	¥36,500	×1
<input type="checkbox"/> MTO1680I-G4I-B	¥53,800	×1	<input type="checkbox"/> MTO1820I-G4I-B	¥57,800	×1	<input type="checkbox"/> MTO2250I-G4I-B	¥74,800	×1
<input checked="" type="checkbox"/> MKTTOS-2D-●	¥4,800	×1	<input checked="" type="checkbox"/> MKTTOS-2D-●	¥4,800	×1	<input checked="" type="checkbox"/> MKTTOS-2D-●	¥4,800	×2
<input checked="" type="checkbox"/> MKTTO (R/L) -1D-●	¥3,400	×1	<input checked="" type="checkbox"/> MKTTO (R/L) -1D-●	¥3,400	×1			
<input type="checkbox"/> MTR1680H-C1I-□	¥8,500	×1	<input type="checkbox"/> MTR1820H-C1I-□	¥8,800	×1	<input type="checkbox"/> MTR2250H-C1I-□	¥10,800	×1
<input type="checkbox"/> MTF1680H-D1I-■	¥16,800	×1	<input type="checkbox"/> MTF1820H-D1I-■	¥17,800	×1	<input type="checkbox"/> MTF2250H-D1I-■	¥20,800	×1
<input type="checkbox"/> MTO1680H-D1I-B	¥24,000	×1	<input type="checkbox"/> MTO1820H-D1I-B	¥25,800	×1	<input type="checkbox"/> MTO2250H-D1I-B	¥30,800	×1
<input checked="" type="checkbox"/> MKTTBS-2D-●	¥2,000	×1	<input checked="" type="checkbox"/> MKTTBS-2D-●	¥2,000	×1	<input checked="" type="checkbox"/> MKTTBS-2D-●	¥2,000	×2
<input checked="" type="checkbox"/> MKTTB (R/L) -1D-●	¥1,500	×1	<input checked="" type="checkbox"/> MKTTB (R/L) -1D-●	¥1,500	×1			
<input checked="" type="checkbox"/> MKTTSO3-2-●	¥1,500	×2	<input checked="" type="checkbox"/> MKTTSO3-2-●	¥1,500	×2	<input checked="" type="checkbox"/> MKTTSO3-2-●	¥1,500	×2

合計 ¥ ※上記を合計してください

※ニューゼーパイン®ウッドワンがニューゼーランドで計画的に植林、育林したラジアータパインの登録商標です。 ※上記の価格は税抜価格です。表示価格に組み立て費、工事費、配送費は含んでおりません。

# 無垢の木の収納「オモイノ」概算見積シート

フリープランから選ぶ

ご希望の選択肢にチェック  を入れてください。

新規見積  変更見積 (変更元見積 No. )  追加見積 (追加元見積 No. )

お施主様名 (現場名)	
工務店様・ハウスメーカー様名	ご担当者様名
販売店様名	ご担当者様名
お見積書ご提出先	<input type="checkbox"/> 郵送 <input type="checkbox"/> FAX <input type="checkbox"/> メール
	ご提出宛先

ご依頼日	年	月	日
提出ご希望日	年	月	日
物件情報	<input type="checkbox"/> 新築 <input type="checkbox"/> リフォーム		
	<input type="checkbox"/> 戸建住宅 <input type="checkbox"/> マンション・アパート		
	施工予定時期		
	年	月	頃

**「オモイノ」は、オモイノブラケット、フツウノブラケット、棚柱金物と棚板を組み合わせてつくる商品です。**

希望される「オモイノ」のイメージ (正面と側面) を作図してください。

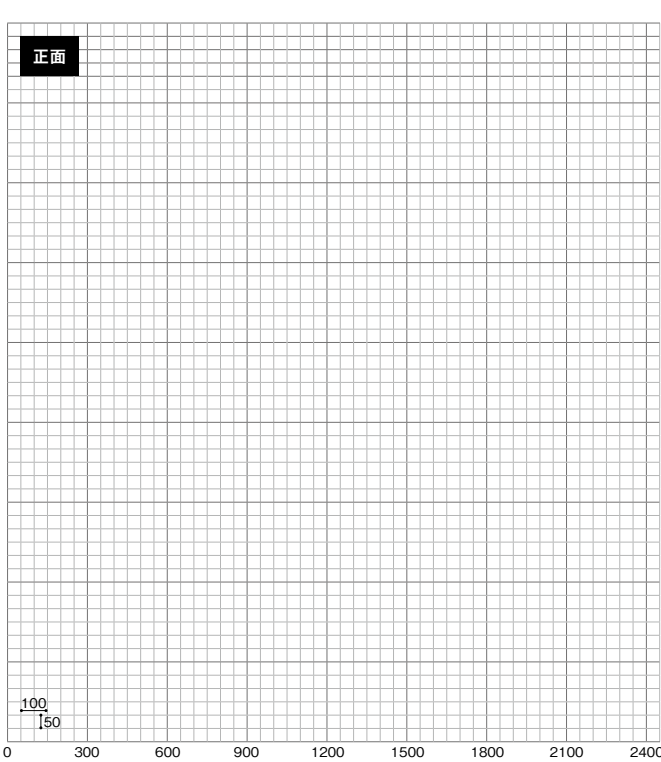

※棚板の幅については、5mmピッチでサイズオーダーいただけます。

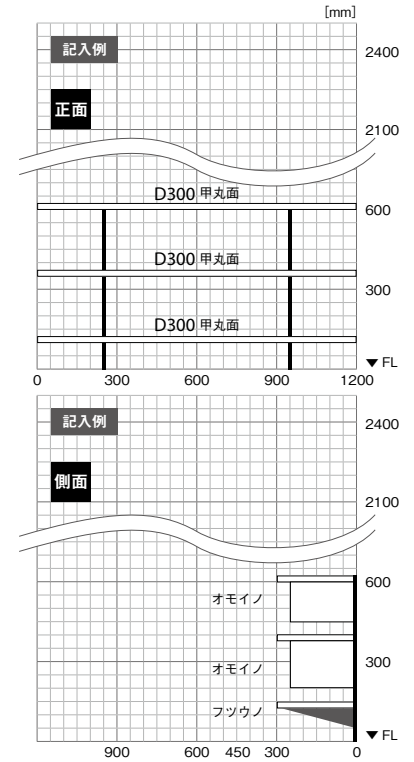
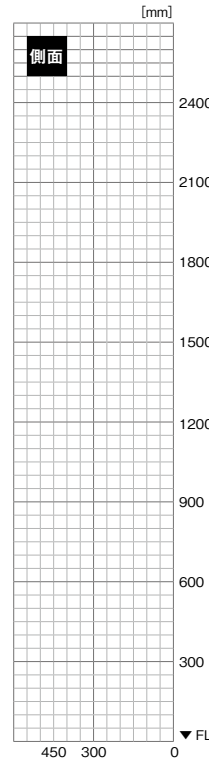

## プランごとの棚板1枚あたりの耐荷重

オモイノ	奥行	厚み	ブラケット数量	棚板長さ (間口)	
				1200~2250mm	1801~2400mm
上部棚板	450mm	30mm	3	75kg	
			4	100kg	
			5	125kg	
	300mm	30mm	3	105kg	
			4	140kg	
			5	175kg	

※棚板に物を乗せすぎないでください。乗せすぎると破損・落下する原因となります。  
 ※棚板に物を均等に載せてください。均等に載せないと、たわみが発生することがあります。

奥行	厚み	ブラケット使用個数	棚板長さ (間口)	
			1200~1800mm	1801~2400mm
300mm	18mm	3個	45kg	22.5kg
			20mm	52.5kg
	18mm	4個	60kg	
			20mm	70kg
	18mm	5個	75kg	
			20mm	87.5kg
250mm	18mm	3個	37.5kg	18.5kg
			20mm	45kg
	18mm	4個	50kg	
			20mm	60kg
	18mm	5個	62.5kg	
			20mm	75kg

※下部棚板を取り外して使用しないでください。  
 オモイノは薄い面状の金物です。ブラケットの下に潜り込んだ際に頭がぶつかると、怪我の原因となります。  
 オモイノの下端部が露出した状態にならないよう、必ず下部棚板を設置した状態でご使用ください。

# 1 棚板を選ぶ

## 面取り:糸面 (4面)

□: ニュージーバイン®カラー記号 NL (ナチュラル色)、WH (ホワイト色)、MB (ミディアムブラウン色) ■: オークカラー記号 B (クリア塗装)、FM (ミディアム色)、FD (ダーク色)

奥行×厚さ (mm)	樹種	間口				
		W1,200	W1,450	W1,680	W1,820	W2,250
450 × 30	ニュージーバイン®	<input type="checkbox"/> MTR1200N-G4I-□ ¥24,300 × 枚=¥	<input type="checkbox"/> MTR1450N-G4I-□ ¥29,400 × 枚=¥	<input type="checkbox"/> MTR1680N-G4I-□ ¥34,200 × 枚=¥	<input type="checkbox"/> MTR1820N-G4I-□ ¥36,900 × 枚=¥	<input type="checkbox"/> MTR2250N-G4I-□ ¥45,600 × 枚=¥
	オーク	<input type="checkbox"/> MTF1200N-G4I-■ ¥29,200 × 枚=¥	<input type="checkbox"/> MTF1450N-G4I-■ ¥35,300 × 枚=¥	<input type="checkbox"/> MTF1680N-G4I-■ ¥40,900 × 枚=¥	<input type="checkbox"/> MTF1820N-G4I-■ ¥44,300 × 枚=¥	<input type="checkbox"/> MTF2250N-G4I-■ ¥54,700 × 枚=¥
	ウォールナット	<input type="checkbox"/> MTO1200N-G4I-B ¥56,800 × 枚=¥	<input type="checkbox"/> MTO1450N-G4I-B ¥68,800 × 枚=¥	<input type="checkbox"/> MTO1680N-G4I-B ¥81,800 × 枚=¥	<input type="checkbox"/> MTO1820N-G4I-B ¥86,800 × 枚=¥	<input type="checkbox"/> MTO2250N-G4I-B ¥112,800 × 枚=¥
300 × 30	ニュージーバイン®	<input type="checkbox"/> MTR1200I-G4I-□ ¥16,800 × 枚=¥	<input type="checkbox"/> MTR1450I-G4I-□ ¥19,600 × 枚=¥	<input type="checkbox"/> MTR1680I-G4I-□ ¥22,700 × 枚=¥	<input type="checkbox"/> MTR1820I-G4I-□ ¥24,600 × 枚=¥	<input type="checkbox"/> MTR2250I-G4I-□ ¥30,400 × 枚=¥
	オーク	<input type="checkbox"/> MTF1200I-G4I-■ ¥19,800 × 枚=¥	<input type="checkbox"/> MTF1450I-G4I-■ ¥23,500 × 枚=¥	<input type="checkbox"/> MTF1680I-G4I-■ ¥27,300 × 枚=¥	<input type="checkbox"/> MTF1820I-G4I-■ ¥29,500 × 枚=¥	<input type="checkbox"/> MTF2250I-G4I-■ ¥36,500 × 枚=¥
	ウォールナット	<input type="checkbox"/> MTO1200I-G4I-B ¥37,800 × 枚=¥	<input type="checkbox"/> MTO1450I-G4I-B ¥45,800 × 枚=¥	<input type="checkbox"/> MTO1680I-G4I-B ¥53,800 × 枚=¥	<input type="checkbox"/> MTO1820I-G4I-B ¥57,800 × 枚=¥	<input type="checkbox"/> MTO2250I-G4I-B ¥74,800 × 枚=¥
300 × 18・20	ニュージーバイン® ※厚み18mm	<input type="checkbox"/> MTR1200I-C1I-□ ¥ 6,300 × 枚=¥	<input type="checkbox"/> MTR1450I-C1I-□ ¥ 7,600 × 枚=¥	<input type="checkbox"/> MTR1680I-C1I-□ ¥ 9,500 × 枚=¥	<input type="checkbox"/> MTR1820I-C1I-□ ¥10,700 × 枚=¥	<input type="checkbox"/> MTR2250I-C1I-□ ¥13,500 × 枚=¥
	オーク ※厚み20mm	<input type="checkbox"/> MTF1200I-D1I-■ ¥12,200 × 枚=¥	<input type="checkbox"/> MTF1450I-D1I-■ ¥14,700 × 枚=¥	<input type="checkbox"/> MTF1680I-D1I-■ ¥17,500 × 枚=¥	<input type="checkbox"/> MTF1820I-D1I-■ ¥20,200 × 枚=¥	<input type="checkbox"/> MTF2250I-D1I-■ ¥24,700 × 枚=¥
	ウォールナット ※厚み20mm	<input type="checkbox"/> MTO1200I-D1I-B ¥19,900 × 枚=¥	<input type="checkbox"/> MTO1450I-D1I-B ¥23,600 × 枚=¥	<input type="checkbox"/> MTO1680I-D1I-B ¥28,000 × 枚=¥	<input type="checkbox"/> MTO1820I-D1I-B ¥31,300 × 枚=¥	<input type="checkbox"/> MTO2250I-D1I-B ¥38,300 × 枚=¥
250 × 18・20	ニュージーバイン® ※厚み18mm	<input type="checkbox"/> MTR1200H-C1I-□ ¥ 5,800 × 枚=¥	<input type="checkbox"/> MTR1450H-C1I-□ ¥ 7,000 × 枚=¥	<input type="checkbox"/> MTR1680H-C1I-□ ¥ 8,500 × 枚=¥	<input type="checkbox"/> MTR1820H-C1I-□ ¥ 8,800 × 枚=¥	<input type="checkbox"/> MTR2250H-C1I-□ ¥10,800 × 枚=¥
	オーク ※厚み20mm	<input type="checkbox"/> MTF1200H-D1I-■ ¥11,700 × 枚=¥	<input type="checkbox"/> MTF1450H-D1I-■ ¥14,200 × 枚=¥	<input type="checkbox"/> MTF1680H-D1I-■ ¥16,800 × 枚=¥	<input type="checkbox"/> MTF1820H-D1I-■ ¥17,800 × 枚=¥	<input type="checkbox"/> MTF2250H-D1I-■ ¥20,800 × 枚=¥
	ウォールナット ※厚み20mm	<input type="checkbox"/> MTO1200H-D1I-B ¥17,000 × 枚=¥	<input type="checkbox"/> MTO1450H-D1I-B ¥20,500 × 枚=¥	<input type="checkbox"/> MTO1680H-D1I-B ¥24,000 × 枚=¥	<input type="checkbox"/> MTO1820H-D1I-B ¥25,800 × 枚=¥	<input type="checkbox"/> MTO2250H-D1I-B ¥30,800 × 枚=¥
<b>合計</b>		¥ _____	¥ _____	¥ _____	¥ _____	¥ _____
		※上記を合計してください	※上記を合計してください	※上記を合計してください	※上記を合計してください	※上記を合計してください

## 面取り:甲丸面

□: ニュージーバイン®カラー記号 NL (ナチュラル色)、WH (ホワイト色)、MB (ミディアムブラウン色)

奥行×厚さ (mm)	樹種	形状	間口				
			W1,200	W1,450	W1,680	W1,820	W2,250
450×30	ニュージーバイン®	1面取り	<input type="checkbox"/> MTR1200N-G1B-□ ¥25,300 × 枚=¥	<input type="checkbox"/> MTR1450N-G1B-□ ¥30,400 × 枚=¥	<input type="checkbox"/> MTR1680N-G1B-□ ¥35,200 × 枚=¥	<input type="checkbox"/> MTR1820N-G1B-□ ¥37,900 × 枚=¥	<input type="checkbox"/> MTR2250N-G1B-□ ¥46,600 × 枚=¥
		2面取り	<input type="checkbox"/> MTR1200N-G(R/L)B-□ ¥26,300 × 枚=¥	<input type="checkbox"/> MTR1450N-G(R/L)B-□ ¥31,400 × 枚=¥	<input type="checkbox"/> MTR1680N-G(R/L)B-□ ¥36,200 × 枚=¥	<input type="checkbox"/> MTR1820N-G(R/L)B-□ ¥38,900 × 枚=¥	<input type="checkbox"/> MTR2250N-G(R/L)B-□ ¥47,600 × 枚=¥
		3面取り	<input type="checkbox"/> MTR1200N-GMB-□ ¥27,300 × 枚=¥	<input type="checkbox"/> MTR1450N-GMB-□ ¥32,400 × 枚=¥	<input type="checkbox"/> MTR1680N-GMB-□ ¥37,200 × 枚=¥	<input type="checkbox"/> MTR1820N-GMB-□ ¥39,900 × 枚=¥	<input type="checkbox"/> MTR2250N-GMB-□ ¥48,600 × 枚=¥
		4面取り	<input type="checkbox"/> MTR1200N-G4B-□ ¥28,300 × 枚=¥	<input type="checkbox"/> MTR1450N-G4B-□ ¥33,400 × 枚=¥	<input type="checkbox"/> MTR1680N-G4B-□ ¥38,200 × 枚=¥	<input type="checkbox"/> MTR1820N-G4B-□ ¥40,900 × 枚=¥	<input type="checkbox"/> MTR2250N-G4B-□ ¥49,600 × 枚=¥
300×30	ニュージーバイン®	1面取り	<input type="checkbox"/> MTR1200I-G1B-□ ¥17,800 × 枚=¥	<input type="checkbox"/> MTR1450I-G1B-□ ¥20,600 × 枚=¥	<input type="checkbox"/> MTR1680I-G1B-□ ¥23,700 × 枚=¥	<input type="checkbox"/> MTR1820I-G1B-□ ¥25,600 × 枚=¥	<input type="checkbox"/> MTR2250I-G1B-□ ¥31,400 × 枚=¥
		2面取り	<input type="checkbox"/> MTR1200I-G(R/L)B-□ ¥18,800 × 枚=¥	<input type="checkbox"/> MTR1450I-G(R/L)B-□ ¥21,600 × 枚=¥	<input type="checkbox"/> MTR1680I-G(R/L)B-□ ¥24,700 × 枚=¥	<input type="checkbox"/> MTR1820I-G(R/L)B-□ ¥26,600 × 枚=¥	<input type="checkbox"/> MTR2250I-G(R/L)B-□ ¥32,400 × 枚=¥
		3面取り	<input type="checkbox"/> MTR1200I-GMB-□ ¥19,800 × 枚=¥	<input type="checkbox"/> MTR1450I-GMB-□ ¥22,600 × 枚=¥	<input type="checkbox"/> MTR1680I-GMB-□ ¥25,700 × 枚=¥	<input type="checkbox"/> MTR1820I-GMB-□ ¥27,600 × 枚=¥	<input type="checkbox"/> MTR2250I-GMB-□ ¥33,400 × 枚=¥
		4面取り	<input type="checkbox"/> MTR1200I-G4B-□ ¥20,800 × 枚=¥	<input type="checkbox"/> MTR1450I-G4B-□ ¥23,600 × 枚=¥	<input type="checkbox"/> MTR1680I-G4B-□ ¥26,700 × 枚=¥	<input type="checkbox"/> MTR1820I-G4B-□ ¥28,600 × 枚=¥	<input type="checkbox"/> MTR2250I-G4B-□ ¥34,400 × 枚=¥
<b>合計</b>		¥ _____	¥ _____	¥ _____	¥ _____	¥ _____	
		※上記を合計してください	※上記を合計してください	※上記を合計してください	※上記を合計してください	※上記を合計してください	

## 1 棚板の合計 ¥

※サイズオーダーの価格についてはP79,80でご確認ください。

# 2 金物を選ぶ (個数に応じて計算してください。例: ¥1,800 × 2セット = ¥3,600)

## 金物の色を選ぶ □ブラック(K) □ホワイト(W)

△: 取付位置記号/左(L)、右(R) ●: 金物カラー記号/ブラック(K)、ホワイト(W)

	品番	価格	数量	小計
オモイノ	<input type="checkbox"/> D450用 MKTTS0S-2G-●	¥6,800	× _____ セット	= ¥ _____
	<input type="checkbox"/> D250/300用 MKTTS0S-2D-●	¥4,800	× _____ セット	= ¥ _____
	<input type="checkbox"/> D450用 MKTTS0△-1G-●	¥4,800	× _____ 個	= ¥ _____
	<input type="checkbox"/> D250/300用 MKTTS0△-1D-●	¥3,400	× _____ 個	= ¥ _____
オモイノ合計				¥ _____
フツワノ	<input type="checkbox"/> D145用 MKTTBS-2C-●	¥1,800	× _____ セット	= ¥ _____
	<input type="checkbox"/> D250/300用 MKTTBS-2D-●	¥2,000	× _____ セット	= ¥ _____
	<input type="checkbox"/> D450用 MKTTBS-2G-●	¥3,500	× _____ セット	= ¥ _____
	<input type="checkbox"/> D145用 MKTTB△-1C-●	¥1,300	× _____ 個	= ¥ _____
	<input type="checkbox"/> D250/300用 MKTTB△-1D-●	¥1,500	× _____ 個	= ¥ _____
	<input type="checkbox"/> D450用 MKTTB△-1G-●	¥2,200	× _____ 個	= ¥ _____
フツワノ合計				¥ _____
ブラケット合計 ① (オモイノ+フツワノ)				¥ _____
棚柱	<input type="checkbox"/> L309 MKTTS03-2-●	¥1,500	× _____ セット	= ¥ _____
	<input type="checkbox"/> L609 MKTTS06-2-●	¥2,100	× _____ セット	= ¥ _____
	<input type="checkbox"/> L1209 MKTTS12-2-●	¥3,000	× _____ セット	= ¥ _____
	<input type="checkbox"/> L1784 MKTTS18-2-●	¥4,300	× _____ セット	= ¥ _____
	<input type="checkbox"/> L609 MKTTD06-1-●	¥1,200	× _____ 本	= ¥ _____
	<input type="checkbox"/> L1209 MKTTD12-1-●	¥1,900	× _____ 本	= ¥ _____
<input type="checkbox"/> L1784 MKTTD18-1-●	¥2,800	× _____ 本	= ¥ _____	
棚柱合計 ②				¥ _____
<b>2 金物の合計 (① + ②) ¥</b>				¥ _____

## ■ セット合計価格

### 1 棚板

¥ \_\_\_\_\_

### 2 金物

¥ \_\_\_\_\_

## セット合計価格

¥ \_\_\_\_\_

# 無垢の木の収納「カケルノ」「フツウノ」概算見積シート

ご希望の選択肢にチェック  を入れてください。

新規見積  変更見積 (変更元見積 No. )  追加見積 (追加元見積 No. )

お施主様名(現場名)	
工務店様・ハウスメーカー様名	ご担当者様名
販売店様名	ご担当者様名
お見積書ご提出先	<input type="checkbox"/> 郵送 <input type="checkbox"/> FAX <input type="checkbox"/> メール
	ご提出宛先

ご依頼日 年 月 日  
提出ご希望日 年 月 日

物件情報

新築  リフォーム  
 戸建住宅  マンション・アパート

施工予定時期  
年 月頃

「カケルノ」「フツウノ」ブラケットは、棚柱に取り付けて使用する商品です。希望される「カケルノ」「フツウノ」のイメージ(正面と側面)を作画してください。

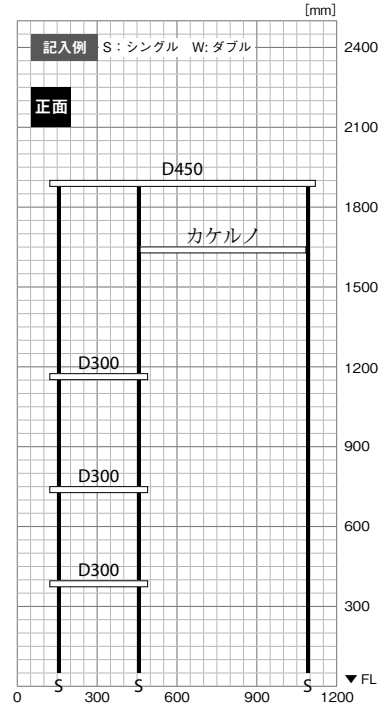
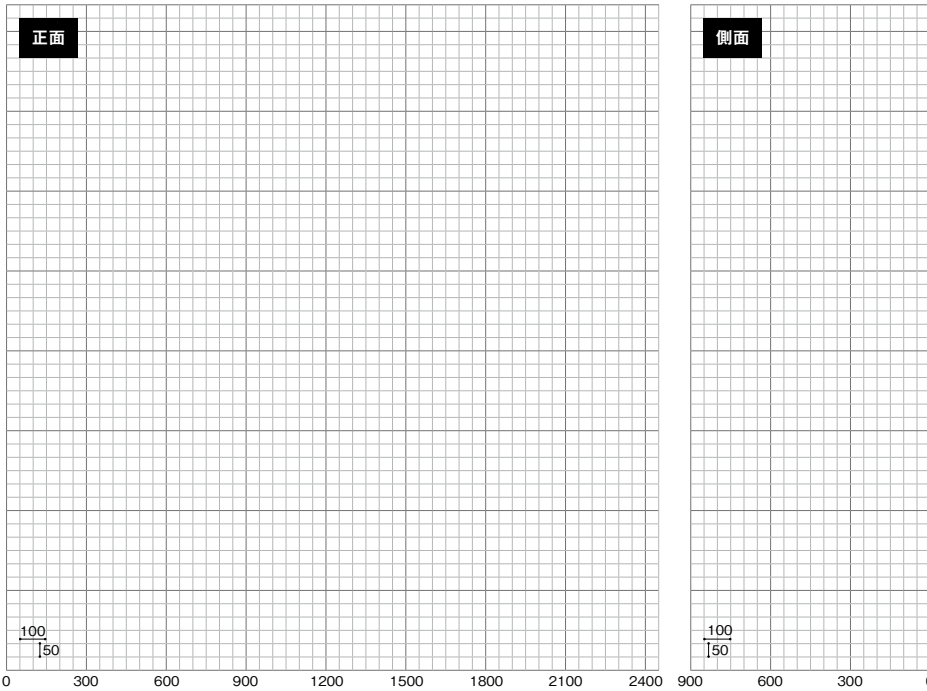

※棚板の幅については、5mmピッチでサイズオーダーいただけます。

## 2 棚板を選ぶ (枚数に応じて計算してください。例: ¥1,000 × 2枚 = ¥2,000)

■ ■ ■ ■: 長さ4桁表記 例300mm=0300 / 1450mm=1450 ◇◇: ニュージーパイン®カラー記号 NL=ナチュラル色 / WH=ホワイト色 / MB=ミディアムブラウン色 ◆: オークカラー記号 B=クリア塗装 / FM=ミディアム色 / FD=ダーク色

樹種	奥行(厚み)	品番	長さ(mm)						
			W300	W450	W600	W750	W900	W1200	W1350
ニュージーパイン®	奥行145mm (18mm)	MTR ■■■■ D-C1 I-◇◇	¥1,000 × 枚	¥1,400 × 枚	¥1,800 × 枚	¥2,200 × 枚	¥2,700 × 枚	¥3,700 × 枚	¥3,900 × 枚
	奥行250mm (18mm)	MTR ■■■■ H-C1 I-◇◇	¥1,500 × 枚	¥1,900 × 枚	¥2,500 × 枚	¥3,200 × 枚	¥3,800 × 枚	¥5,800 × 枚	¥6,500 × 枚
	奥行300mm (18mm)	MTR ■■■■ I-C1 I-◇◇	¥1,900 × 枚	¥2,800 × 枚	¥3,800 × 枚	¥4,100 × 枚	¥4,700 × 枚	¥6,300 × 枚	¥7,100 × 枚
	奥行450mm (18mm)	MTR ■■■■ N-C1 I-◇◇	-	-	¥5,500 × 枚	¥6,800 × 枚	¥7,300 × 枚	¥9,000 × 枚	¥10,000 × 枚
オーク	奥行145mm (20mm)	オーク] MTF ■■■■ D-D1 I-◆	¥2,000 × 枚	¥2,500 × 枚	¥3,400 × 枚	¥4,200 × 枚	¥5,000 × 枚	¥6,700 × 枚	¥7,700 × 枚
		メープル] MTM ■■■■ D-D1 I-B	¥	¥	¥	¥	¥	¥	¥
	奥行250mm (20mm)	オーク] MTF ■■■■ H-D1 I-◆	¥3,500 × 枚	¥4,000 × 枚	¥5,300 × 枚	¥6,600 × 枚	¥7,900 × 枚	¥11,700 × 枚	¥13,500 × 枚
		メープル] MTM ■■■■ H-D1 I-B	¥	¥	¥	¥	¥	¥	¥
奥行300mm (20mm)	オーク] MTF ■■■■ I-D1 I-◆	¥4,500 × 枚	¥5,100 × 枚	¥6,800 × 枚	¥7,500 × 枚	¥9,100 × 枚	¥12,200 × 枚	¥13,700 × 枚	
	メープル] MTM ■■■■ I-D1 I-B	¥	¥	¥	¥	¥	¥	¥	
メープル	奥行450mm (20mm)	オーク] MTF ■■■■ N-D1 I-◆	-	-	¥8,800 × 枚	¥10,800 × 枚	¥13,800 × 枚	¥16,800 × 枚	¥18,800 × 枚
		メープル] MTM ■■■■ N-D1 I-B	¥	¥	¥	¥	¥	¥	¥
	奥行145mm (20mm)	MTO ■■■■ D-D1 I-B	¥3,500 × 枚	¥3,800 × 枚	¥5,100 × 枚	¥6,400 × 枚	¥7,600 × 枚	¥10,200 × 枚	¥12,000 × 枚
		奥行250mm (20mm)	MTO ■■■■ H-D1 I-B	¥5,800 × 枚	¥6,200 × 枚	¥8,200 × 枚	¥10,200 × 枚	¥12,300 × 枚	¥17,000 × 枚
奥行300mm (20mm)	MTO ■■■■ I-D1 I-B	¥6,500 × 枚	¥7,700 × 枚	¥10,300 × 枚	¥12,200 × 枚	¥14,700 × 枚	¥19,500 × 枚	¥22,000 × 枚	
	奥行450mm (20mm)	MTO ■■■■ N-D1 I-B	-	-	¥14,800 × 枚	¥19,800 × 枚	¥22,100 × 枚	¥29,000 × 枚	¥33,000 × 枚

¥ ※上記を合計してください

プラン時の注意点と耐荷重について

- ブラケット間は1200mm以内にしてください。
- 棚柱を確実に壁に固定してください。また、12mm以上の下地を入れてください。
- ブラケットを棚柱にしっかりと吻合させ脱落防止用の金具を棚柱に差し込んでから、ねじて固定してください。

カケルノ 耐荷重/1本		バー長さ	~900mm																				
		耐荷重	15kg																				
フツウノ 耐荷重/1本		棚板長さ	~600mm				601~900mm				901~1200mm				1201~1800mm				1801~2400mm				
		棚板奥行	145mm	250mm	300mm	450mm	145mm	250mm	300mm	450mm	145mm	250mm	300mm	450mm	145mm	250mm	300mm	450mm	145mm	250mm	300mm	450mm	
●厚み18mm… ニュージーバイン® 厚み20mm… オーク・メイプル・ ウォールナット	2個	耐荷重	厚み18mm	15kg	25kg	30kg	30kg	15kg	25kg	30kg	30kg	10kg	12.5kg	15kg	15kg	-	-	-	-	-	-	-	-
		耐荷重	厚み20mm	17kg	30kg	35kg	35kg	17kg	30kg	35kg	35kg	12kg	20.5kg	25kg	25kg	-	-	-	-	-	-	-	-
	3個	耐荷重	ブラケット間隔	450~600mm				601~900mm				901~1200mm				-							
		耐荷重	厚み18mm	22.5kg	37.5kg	45kg	45kg	22.5kg	37.5kg	45kg	45kg	22.5kg	37.5kg	45kg	45kg	22.5kg	37.5kg	45kg	45kg	15kg	18.5kg	22.5kg	22.5kg
	4個	耐荷重	厚み18mm	22.5kg	45kg	52.5kg	52.5kg	22.5kg	45kg	52.5kg	52.5kg	22.5kg	45kg	52.5kg	52.5kg	22.5kg	45kg	52.5kg	52.5kg	18kg	30.5kg	37.5kg	37.5kg
		耐荷重	ブラケット間隔	~300mm				301~450mm				451~600mm				601~900mm							
	5個	耐荷重	厚み18mm	-	-	-	-	-	-	-	-	30kg	50kg	60kg	60kg	30kg	50kg	60kg	60kg	30kg	50kg	60kg	60kg
		耐荷重	厚み20mm	-	-	-	-	-	-	-	-	34kg	60kg	70kg	70kg	34kg	60kg	70kg	70kg	34kg	60kg	70kg	70kg
			耐荷重	ブラケット間隔	-				-				300~400mm				401~600mm						
			耐荷重	厚み18mm	-	-	-	-	-	-	-	-	-	-	-	-	37.5kg	62.5kg	75kg	75kg	37.5kg	62.5kg	75kg
		耐荷重	厚み20mm	-	-	-	-	-	-	-	-	-	-	-	-	42.5kg	75kg	87.5kg	87.5kg	42.5kg	75kg	87.5kg	87.5kg
		耐荷重	ブラケット間隔	-				-				-				300~450mm							

1 金物(カケルノ、フツウノ)を選ぶ (個数に応じて計算してください。例: ¥1,800 × 2セット = ¥3,600)

金物の色を選ぶ ブラック(K) ホワイト(W)

△:取付位置記号/左(L)、右(R) ●:金物カラー記号/ブラック(K)、ホワイト(W)

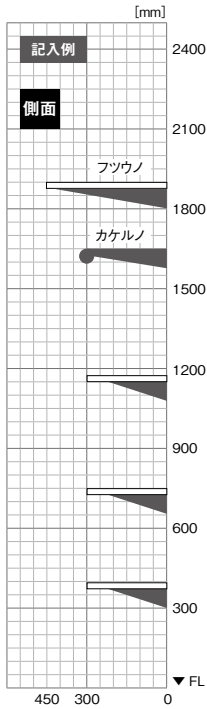

		品番		価格	数量	小計	
フツウノ	左右セット	<input type="checkbox"/> D145用	MKTTBS-2C-●	¥1,800	×	セット	= ¥
		<input type="checkbox"/> D250/300用	MKTTBS-2D-●	¥2,000	×	セット	= ¥
		<input type="checkbox"/> D450用	MKTTBS-2G-●	¥3,500	×	セット	= ¥
	左右単品	<input type="checkbox"/> D145用	MKTTB△-1C-●	¥1,300	×	個	= ¥
		<input type="checkbox"/> D250/300用	MKTTB△-1D-●	¥1,500	×	個	= ¥
		<input type="checkbox"/> D450用	MKTTB△-1G-●	¥2,200	×	個	= ¥
フツウノ合計						¥	
カケルノ※	A B	<input type="checkbox"/> カケルノ ブラケット(左右セット)	MKTTKS-2-●	¥5,800	×	個	= ¥
		<input type="checkbox"/> ニュージーバイン®	MKTRK09-NL	¥1,500	×	本	= ¥
		<input type="checkbox"/> タモ	MKTBK09-B	¥2,800	×	本	= ¥
		<input type="checkbox"/> ウォールナット	MKTOK09-B	¥2,800	×	本	= ¥
		<input type="checkbox"/> メープル	MKTMK09-B	¥2,800	×	本	= ¥
		<input type="checkbox"/> シロ	MKTWK09-W	¥1,500	×	本	= ¥
		<input type="checkbox"/> クロ	MKTWK09-K	¥1,500	×	本	= ¥
カケルノ合計						¥	
ブラケット合計 ① (フツウノ+カケルノ)						¥	
棚柱	シングル(入り)	<input type="checkbox"/> L309	MKTTTS03-2-●	¥1,500	×	セット	= ¥
		<input type="checkbox"/> L609	MKTTTS06-2-●	¥2,100	×	セット	= ¥
		<input type="checkbox"/> L1209	MKTTTS12-2-●	¥3,000	×	セット	= ¥
		<input type="checkbox"/> L1784	MKTTTS18-2-●	¥4,300	×	セット	= ¥
	ダブル(入り)	<input type="checkbox"/> L609	MKTTD06-1-●	¥1,200	×	本	= ¥
		<input type="checkbox"/> L1209	MKTTD12-1-●	¥1,900	×	本	= ¥
		<input type="checkbox"/> L1784	MKTTD18-1-●	¥2,800	×	本	= ¥
棚柱合計 ②						¥	

※カケルノは、A カケルノ ブラケットと B 木製バーを組み合わせて使用します。

1 金物の合計 (① + ②) ¥

長さ (mm)						
	W1450	W1500	W1680	W1820	W2250	W2400
<input type="checkbox"/>	¥4,400 × 枚	¥5,000 × 枚	¥5,500 × 枚	¥6,500 × 枚	-	¥8,500 × 枚
<input type="checkbox"/>	¥7,000 × 枚	¥7,500 × 枚	¥8,500 × 枚	¥8,800 × 枚	¥10,800 × 枚	¥11,800 × 枚
<input type="checkbox"/>	¥7,600 × 枚	¥8,500 × 枚	¥9,500 × 枚	¥10,700 × 枚	¥13,500 × 枚	¥14,900 × 枚
<input type="checkbox"/>	¥11,700 × 枚	¥12,500 × 枚	¥15,000 × 枚	¥17,400 × 枚	-	¥23,200 × 枚
<input type="checkbox"/>	¥8,500 × 枚	¥8,800 × 枚	¥9,800 × 枚	¥10,800 × 枚	-	¥14,800 × 枚
<input type="checkbox"/>	¥14,200 × 枚	¥15,000 × 枚	¥16,800 × 枚	¥17,800 × 枚	¥20,800 × 枚	¥22,800 × 枚
<input type="checkbox"/>	¥14,700 × 枚	¥16,500 × 枚	¥17,500 × 枚	¥20,200 × 枚	¥24,700 × 枚	¥26,700 × 枚
<input type="checkbox"/>	¥22,100 × 枚	¥23,800 × 枚	¥25,800 × 枚	¥29,500 × 枚	-	¥38,900 × 枚
<input type="checkbox"/>	¥13,000 × 枚	¥14,000 × 枚	¥15,000 × 枚	¥17,000 × 枚	-	¥23,000 × 枚
<input type="checkbox"/>	¥20,500 × 枚	¥22,000 × 枚	¥24,000 × 枚	¥25,800 × 枚	¥30,800 × 枚	¥33,800 × 枚
<input type="checkbox"/>	¥23,600 × 枚	¥25,000 × 枚	¥28,000 × 枚	¥31,300 × 枚	¥38,300 × 枚	¥41,300 × 枚
<input type="checkbox"/>	¥35,600 × 枚	¥38,000 × 枚	¥42,000 × 枚	¥46,200 × 枚	-	¥60,900 × 枚

¥ ※上記を合計してください ※上記を合計してください ※上記を合計してください ※上記を合計してください ※上記を合計してください ※上記を合計してください

2 棚板の合計 ¥

※サイズオーダーの価格についてはP79でご確認ください。

※ニュージーバイン®…ウッドワンがニュージーランドで計画的に植林、育林したラジアータパインの登録商標です。 ※上記の価格は税抜価格です。表示価格に組み立て費、工事費、配送費は含んでおりません。

haco tana kana 無垢の木の収納「カケルノ」「フツウノ」概算見積シート

# フレームノ「カベツケ」概算見積シート

ご希望の選択肢にチェック  を入れてください。

<input type="checkbox"/> 新規見積 <input type="checkbox"/> 変更見積 (変更元見積 No. ) <input type="checkbox"/> 追加見積 (追加元見積 No. )		ご依頼日 年 月 日 提出ご希望日 年 月 日
お施主様名(現場名)		
工務店様・ハウスメーカー様名	ご担当者様名	
販売店様名	ご担当者様名	
お見積書ご提出先	<input type="checkbox"/> 郵送 <input type="checkbox"/> FAX <input type="checkbox"/> メール	
	ご提出宛先	
物件情報 <input type="checkbox"/> 新築 <input type="checkbox"/> リフォーム <input type="checkbox"/> 戸建住宅 <input type="checkbox"/> マンション・アパート 施工予定時期 年 月 頃		

## 1 間口・高さを選ぶ ※間口は棚板の長さになります。

	W750mm	W900mm	W1,200mm
<input type="checkbox"/> H600タイプ			
<input type="checkbox"/> H1,200タイプ			
<input type="checkbox"/> H1,800タイプ			

## 2 金物(カベツケ)を選ぶ

金物の色を選ぶ  ブラック(K)  ホワイト(W)

## 3 樹種と金物(カベツケ)を選ぶ

◇◇:ニュージーバイン®カラー記号 NL(ナチュラル色)、WH(ホワイト色)、MB(ミディアムブラウン色) ◆:オークカラー記号 B(クリア塗装)、FM(ミディアム色)、FD(ダーク色)

		W750mm × 奥行250mm			W900mm × 奥行250mm			W1,200mm × 奥行250mm			
		品番	価格	数量	品番	価格	数量	品番	価格	数量	
H600タイプ (H638mm)	棚板 カベツケ フレーム 金物 棚板留め金具/8入1セット	ニュージーバイン®(厚み18mm)	<input type="checkbox"/> MTR0750H-C1I-◇◇	¥3,200	×2	<input type="checkbox"/> MTR0900H-C1I-B◇◇	¥3,800	×2	<input type="checkbox"/> MTR1200H-C1I-◇◇	¥5,800	×2
		オーク(厚み20mm)	<input type="checkbox"/> MTF0750H-D1I-◆	¥6,600	×2	<input type="checkbox"/> MTF0900H-D1I-◆	¥7,900	×2	<input type="checkbox"/> MTF1200H-D1I-◆	¥11,700	×2
		メープル(厚み20mm)	<input type="checkbox"/> MTM0750H-D1I-B	¥10,200	×2	<input type="checkbox"/> MTM0900H-D1I-B	¥12,300	×2	<input type="checkbox"/> MTM1200H-D1I-B	¥17,000	×2
		ウォールナット(厚み20mm)	<input type="checkbox"/> MTO0750H-D1I-B	¥10,200	×2	<input type="checkbox"/> MTO0900H-D1I-B	¥12,300	×2	<input type="checkbox"/> MTO1200H-D1I-B	¥17,000	×2
		カベツケ フレーム	<input checked="" type="checkbox"/> MKATK06-1-●	¥4,800	×2	<input checked="" type="checkbox"/> MKATK06-1-●	¥4,800	×2	<input checked="" type="checkbox"/> MKATK06-1-●	¥4,800	×2
金物	棚板留め金具/8入1セット	<input checked="" type="checkbox"/> MKATKF-8-●	¥1,200	×1	<input checked="" type="checkbox"/> MKATKF-8-●	¥1,200	×1	<input checked="" type="checkbox"/> MKATKF-8-●	¥1,200	×1	
			<b>合計 ¥</b>		<b>合計 ¥</b>		<b>合計 ¥</b>		<b>合計 ¥</b>		<b>合計 ¥</b>
			上記を足してください			上記を足してください			上記を足してください		
H1,200タイプ (H1,262mm)	棚板 カベツケ フレーム 金物 棚板留め金具/8入1セット	ニュージーバイン®(厚み18mm)	<input type="checkbox"/> MTR0750H-C1I-◇◇	¥3,200	×3	<input type="checkbox"/> MTR0900H-C1I-B◇◇	¥3,800	×3	<input type="checkbox"/> MTR1200H-C1I-◇◇	¥5,800	×3
		オーク(厚み20mm)	<input type="checkbox"/> MTF0750H-D1I-◆	¥6,600	×3	<input type="checkbox"/> MTF0900H-D1I-◆	¥7,900	×3	<input type="checkbox"/> MTF1200H-D1I-◆	¥11,700	×3
		メープル(厚み20mm)	<input type="checkbox"/> MTM0750H-D1I-B	¥10,200	×3	<input type="checkbox"/> MTM0900H-D1I-B	¥12,300	×3	<input type="checkbox"/> MTM1200H-D1I-B	¥17,000	×3
		ウォールナット(厚み20mm)	<input type="checkbox"/> MTO0750H-D1I-B	¥10,200	×3	<input type="checkbox"/> MTO0900H-D1I-B	¥12,300	×3	<input type="checkbox"/> MTO1200H-D1I-B	¥17,000	×3
		カベツケ フレーム	<input checked="" type="checkbox"/> MKATK12-1-●	¥8,800	×2	<input checked="" type="checkbox"/> MKATK12-1-●	¥8,800	×2	<input checked="" type="checkbox"/> MKATK12-1-●	¥8,800	×2
金物	棚板留め金具/8入1セット	<input checked="" type="checkbox"/> MKATKF-8-●	¥1,200	×1	<input checked="" type="checkbox"/> MKATKF-8-●	¥1,200	×1	<input checked="" type="checkbox"/> MKATKF-8-●	¥1,200	×1	
			<b>合計 ¥</b>		<b>合計 ¥</b>		<b>合計 ¥</b>		<b>合計 ¥</b>		<b>合計 ¥</b>
			上記を足してください			上記を足してください			上記を足してください		
H1,800タイプ (H1,886mm)	棚板 カベツケ フレーム 金物 棚板留め金具/8入1セット	ニュージーバイン®(厚み18mm)	<input type="checkbox"/> MTR0750H-C1I-◇◇	¥3,200	×4	<input type="checkbox"/> MTR0900H-C1I-B◇◇	¥3,800	×4	<input type="checkbox"/> MTR1200H-C1I-◇◇	¥5,800	×4
		オーク(厚み20mm)	<input type="checkbox"/> MTF0750H-D1I-◆	¥6,600	×4	<input type="checkbox"/> MTF0900H-D1I-◆	¥7,900	×4	<input type="checkbox"/> MTF1200H-D1I-◆	¥11,700	×4
		メープル(厚み20mm)	<input type="checkbox"/> MTM0750H-D1I-B	¥10,200	×4	<input type="checkbox"/> MTM0900H-D1I-B	¥12,300	×4	<input type="checkbox"/> MTM1200H-D1I-B	¥17,000	×4
		ウォールナット(厚み20mm)	<input type="checkbox"/> MTO0750H-D1I-B	¥10,200	×4	<input type="checkbox"/> MTO0900H-D1I-B	¥12,300	×4	<input type="checkbox"/> MTO1200H-D1I-B	¥17,000	×4
		カベツケ フレーム	<input checked="" type="checkbox"/> MKATK18-1-●	¥13,800	×2	<input checked="" type="checkbox"/> MKATK18-1-●	¥13,800	×2	<input checked="" type="checkbox"/> MKATK18-1-●	¥13,800	×2
金物	棚板留め金具/8入1セット	<input checked="" type="checkbox"/> MKATKF-8-●	¥1,200	×1	<input checked="" type="checkbox"/> MKATKF-8-●	¥1,200	×1	<input checked="" type="checkbox"/> MKATKF-8-●	¥1,200	×1	
			<b>合計 ¥</b>		<b>合計 ¥</b>		<b>合計 ¥</b>		<b>合計 ¥</b>		<b>合計 ¥</b>
			上記を足してください			上記を足してください			上記を足してください		

※棚板の納期は受注5日になります。  
 ※棚板の両端に棚板留め金具を使用してください。



# カベツケ 棚板1枚あたりの耐荷重

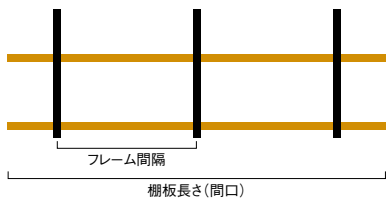

※フレームの間隔はなるべく均等に配置してください。  
 ※棚板の両端は棚板留め金具で固定してください。

奥行 (mm)	樹種	厚み (mm)	プラケット数	棚板長さ(開口)			
				600~900mm	900~1200mm	1200~1800mm	1800~2400mm
250	ニュージーバイン®	18	2	フレーム間隔600~900 25kg	フレーム間隔901~1200 20kg	—	—
			3	フレーム間隔300~450 37.5kg	フレーム間隔451~600 37.5kg	フレーム間隔601~900 37.5kg	フレーム間隔901~1200 30kg
			4	—	フレーム間隔300~400 50kg	フレーム間隔401~600 50kg	フレーム間隔601~800 50kg
			4	—	フレーム間隔901~1200 50kg	—	—
	オーク メープル ウォールナット	20	2	フレーム間隔600~900 30kg	フレーム間隔901~1200 25kg	—	—
			3	フレーム間隔300~450 45kg	フレーム間隔451~600 45kg	フレーム間隔601~900 45kg	フレーム間隔901~1200 37.5kg
			4	—	フレーム間隔300~400 60kg	フレーム間隔401~600 60kg	フレーム間隔601~800 60kg
			4	—	フレーム間隔901~1200 60kg	—	—

hoco  
tana  
kana  
無垢の木の収納  
フレームノ「カベツケ」  
概算見積シート

	W1,350mm	W1,450mm	W1,680mm	W1,820mm	

●金物カラー記号 K(ブラック)、W(ホワイト)

W1,350mm × 奥行250mm			W1,450mm × 奥行250mm			W1,680mm × 奥行250mm			W1,820mm × 奥行250mm		
品番	価格	数量	品番	価格	数量	品番	価格	数量	品番	価格	数量
<input type="checkbox"/> MTR1350H-C1I-◇	¥6,500	×2	<input type="checkbox"/> MTR1450H-C1I-◇	¥7,000	×2	<input type="checkbox"/> MTR1680H-C1I-◇	¥8,500	×2	<input type="checkbox"/> MTR1820H-C1I-◇	¥8,800	×2
<input type="checkbox"/> MTF1350H-D1I-◆	¥13,500	×2	<input type="checkbox"/> MTF1450H-D1I-◆	¥14,200	×2	<input type="checkbox"/> MTF1680H-D1I-◆	¥16,800	×2	<input type="checkbox"/> MTF1820H-D1I-◆	¥17,800	×2
<input type="checkbox"/> MTM1350H-D1I-B			<input type="checkbox"/> MTM1450H-D1I-B			<input type="checkbox"/> MTM1680H-D1I-B			<input type="checkbox"/> MTM1820H-D1I-B		
<input type="checkbox"/> MTO1350H-D1I-B	¥18,000	×2	<input type="checkbox"/> MTO1450H-D1I-B	¥20,500	×2	<input type="checkbox"/> MTO1680H-D1I-B	¥24,000	×2	<input type="checkbox"/> MTO1820H-D1I-B	¥25,800	×2
<input checked="" type="checkbox"/> MKATK06-1-●	¥4,800	×3	<input checked="" type="checkbox"/> MKATK06-1-●	¥4,800	×3	<input checked="" type="checkbox"/> MKATK06-1-●	¥4,800	×3	<input checked="" type="checkbox"/> MKATK06-1-●	¥4,800	×3
<input checked="" type="checkbox"/> MKATKF-8-●	¥1,200	×1	<input checked="" type="checkbox"/> MKATKF-8-●	¥1,200	×1	<input checked="" type="checkbox"/> MKATKF-8-●	¥1,200	×1	<input checked="" type="checkbox"/> MKATKF-8-●	¥1,200	×1
<b>合計 ¥</b>			<b>合計 ¥</b>			<b>合計 ¥</b>			<b>合計 ¥</b>		
上記を足してください			上記を足してください			上記を足してください			上記を足してください		
<input type="checkbox"/> MTR1350H-C1I-◇	¥6,500	×3	<input type="checkbox"/> MTR1450H-C1I-◇	¥7,000	×3	<input type="checkbox"/> MTR1680H-C1I-◇	¥8,500	×3	<input type="checkbox"/> MTR1820H-C1I-◇	¥8,800	×3
<input type="checkbox"/> MTF1350H-D1I-◆	¥13,500	×3	<input type="checkbox"/> MTF1450H-D1I-◆	¥14,200	×3	<input type="checkbox"/> MTF1680H-D1I-◆	¥16,800	×3	<input type="checkbox"/> MTF1820H-D1I-◆	¥17,800	×3
<input type="checkbox"/> MTM1350H-D1I-B			<input type="checkbox"/> MTM1450H-D1I-B			<input type="checkbox"/> MTM1680H-D1I-B			<input type="checkbox"/> MTM1820H-D1I-B		
<input type="checkbox"/> MTO1350H-D1I-B	¥18,000	×3	<input type="checkbox"/> MTO1450H-D1I-B	¥20,500	×3	<input type="checkbox"/> MTO1680H-D1I-B	¥24,000	×3	<input type="checkbox"/> MTO1820H-D1I-B	¥25,800	×3
<input checked="" type="checkbox"/> MKATK12-1-●	¥8,800	×3	<input checked="" type="checkbox"/> MKATK12-1-●	¥8,800	×3	<input checked="" type="checkbox"/> MKATK12-1-●	¥8,800	×3	<input checked="" type="checkbox"/> MKATK12-1-●	¥8,800	×3
<input checked="" type="checkbox"/> MKATKF-8-●	¥1,200	×1	<input checked="" type="checkbox"/> MKATKF-8-●	¥1,200	×1	<input checked="" type="checkbox"/> MKATKF-8-●	¥1,200	×1	<input checked="" type="checkbox"/> MKATKF-8-●	¥1,200	×1
<b>合計 ¥</b>			<b>合計 ¥</b>			<b>合計 ¥</b>			<b>合計 ¥</b>		
上記を足してください			上記を足してください			上記を足してください			上記を足してください		
<input type="checkbox"/> MTR1350H-C1I-◇	¥6,500	×4	<input type="checkbox"/> MTR1450H-C1I-◇	¥7,000	×4	<input type="checkbox"/> MTR1680H-C1I-◇	¥8,500	×4	<input type="checkbox"/> MTR1820H-C1I-◇	¥8,800	×4
<input type="checkbox"/> MTF1350H-D1I-◆	¥13,500	×4	<input type="checkbox"/> MTF1450H-D1I-◆	¥14,200	×4	<input type="checkbox"/> MTF1680H-D1I-◆	¥16,800	×4	<input type="checkbox"/> MTF1820H-D1I-◆	¥17,800	×4
<input type="checkbox"/> MTM1350H-D1I-B			<input type="checkbox"/> MTM1450H-D1I-B			<input type="checkbox"/> MTM1680H-D1I-B			<input type="checkbox"/> MTM1820H-D1I-B		
<input type="checkbox"/> MTO1350H-D1I-B	¥18,000	×4	<input type="checkbox"/> MTO1450H-D1I-B	¥20,500	×4	<input type="checkbox"/> MTO1680H-D1I-B	¥24,000	×4	<input type="checkbox"/> MTO1820H-D1I-B	¥25,800	×4
<input checked="" type="checkbox"/> MKATK18-1-●	¥13,800	×3	<input checked="" type="checkbox"/> MKATK18-1-●	¥13,800	×3	<input checked="" type="checkbox"/> MKATK18-1-●	¥13,800	×3	<input checked="" type="checkbox"/> MKATK18-1-●	¥13,800	×3
<input checked="" type="checkbox"/> MKATKF-8-●	¥1,200	×1	<input checked="" type="checkbox"/> MKATKF-8-●	¥1,200	×1	<input checked="" type="checkbox"/> MKATKF-8-●	¥1,200	×1	<input checked="" type="checkbox"/> MKATKF-8-●	¥1,200	×1
<b>合計 ¥</b>			<b>合計 ¥</b>			<b>合計 ¥</b>			<b>合計 ¥</b>		
上記を足してください			上記を足してください			上記を足してください			上記を足してください		

※ニュージーバイン®…ウッドワンがニュージーランドで計画的に植林、育林したラジアータパインの登録商標です。 ※上記の価格は税抜価格です。表示価格に組み立て費、工事費、配送費は含んでおりません。



### 【壁面の取り付け下地棧の確認】

#### 警告



必ずおこなう

- 壁面の取り付け下地棧の位置を確認する。
- 壁面の下地棧が強固に固定されていることを確認する。
- 下地棧は虫食いや腐れのない木材をご使用ください。  
(大工工事)

下地棧の取り付けが不完全な場合、キャビネットが落下してけがをするおそれがあります。

### 【建築壁について】

- 建築壁には、かならず下地棧(桧木、合板)を取り付けてください。(大工工事)
- 下地棧が桧木の場合は堅木で虫食いや腐れのない木材、厚み30mm以上を使用してください。合板の場合はJAS規格品 広葉樹系(ラワン合板)以上の強度を有するもの、厚み12mm以上を使用してください。
- 建築壁には代表的なものとして以下の種類があります。

木質壁

軽量鉄骨壁

ALC壁

RC壁

## ■ベースキャビネットの下地棧位置

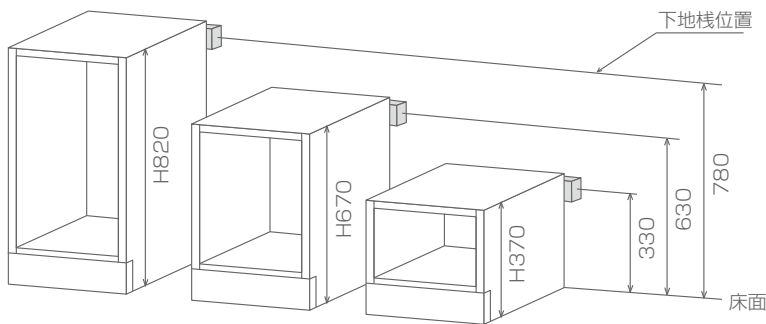

### ●フロートキャビネット

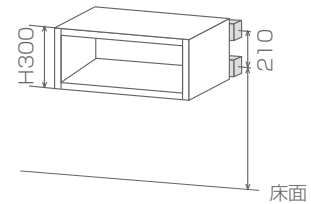

## ■アッパー・ミドルキャビネットの下地棧位置

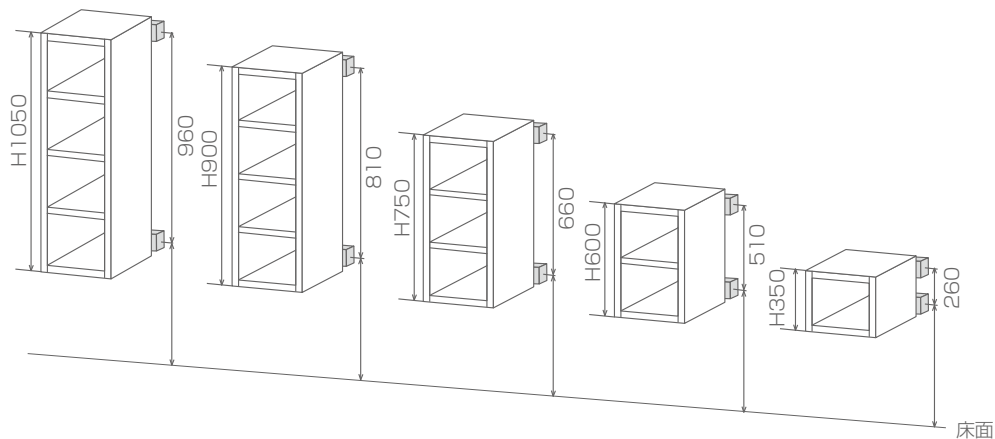

### 巾木対応について

H370のベースキャビネットは巾木対応用として側板後方を切欠いています。

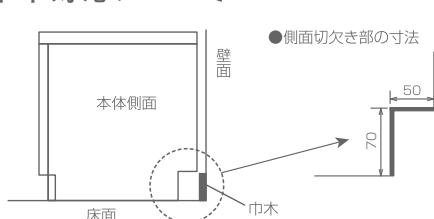

#### ●側面切欠き部の寸法

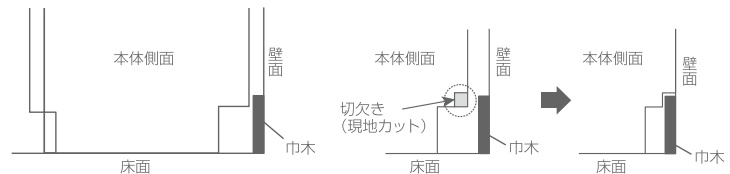

※巾木の高さが70mm以上の場合、側板が干渉する部分を切欠いてください。  
※サイドパネルを取り付ける場合は、配線ができるように切欠いてください。

## [配線を通すには]

- リビングTVプランのベースキャビネットには配線を通し易いように、各パーツに切欠き部があります。

(例) ベースキャビネット フラップダウン扉タイプ  
(開き扉タイプ、引き出しタイプも同様)

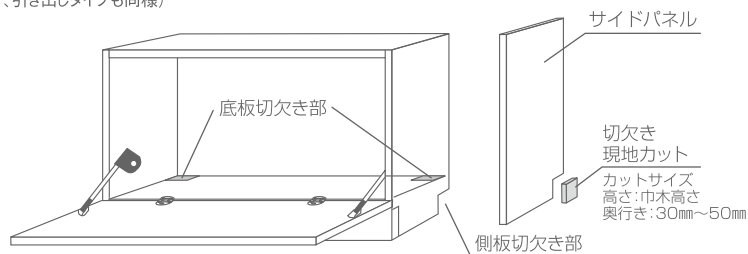

※サイドパネルには切欠きをしておりません。

### ⚠ 注意

サイドパネルの外側から配線を通す場合(キャビネットの横にコンセントがある場合は、サイドパネルに配線を通せるように切欠き(現地カット)をしてください。

- キャビネットの横にコンセントがある場合  
キャビネットの切欠き部から配線することができます。

※ サイドパネルの切欠きは現地カットです。

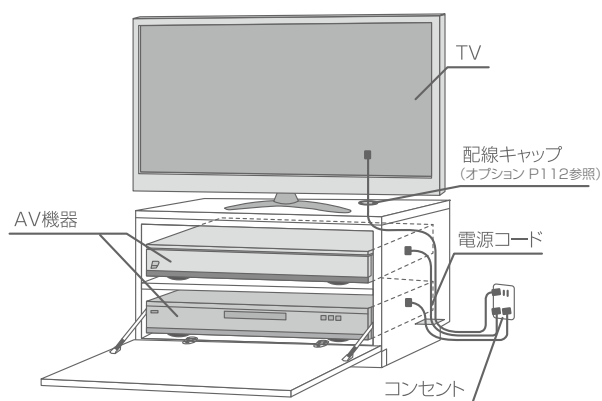

- キャビネットの裏にコンセントがある場合  
キャビネットの裏板をコンセント位置で切欠いて(現地カット)してください。

※ サイドパネルの切欠きは不要です。

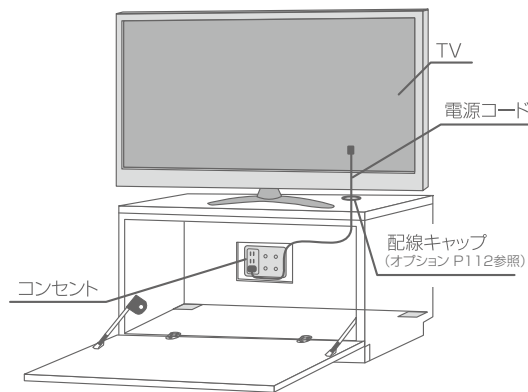

※カウンター上部のテレビ等の配線を通す場合にはオプションの「配線キャップ」(P112参照)をご使用ください。  
※上記のイラストはサイドパネルが付いていない状態です。

- キャビネットを連結する場合も、自由に配線していただけます。

### ⚠ 注意

[引き出しタイプ]のキャビネットの裏にコンセントを設定すると、機器のプラグが引き出しに接触するおそれがあるので[開きタイプ]か[フラップダウンタイプ]を設置してください。

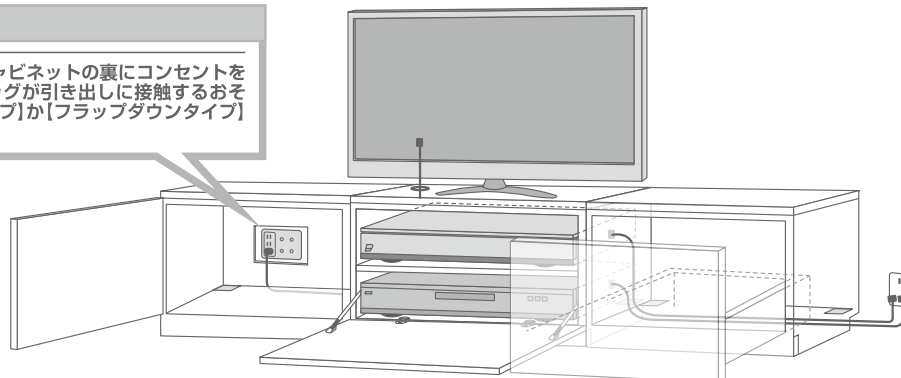

※上記のイラストはサイドパネルが付いていない状態です。

## ■ カウンター

カウンターに配線を通す場合に配線キャップを使用します。

※配線キャップは【別途手配】(P112参照)

- ・配線キャップを取り付ける位置に下穴をあけてからφ60の穴をあける。
- ・接着剤やねじ固定はしません。

※配線キャップが外れやすい場合は、テープを巻いて調整してください。

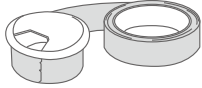

### 注意



キャビネット同士の境目に  
カウンターの配線キャップを  
設置することはできません。  
配線を通すことができないため。

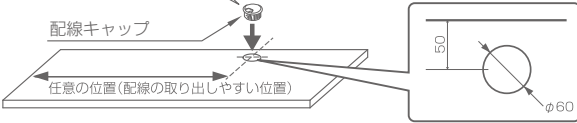

- キャビネット間口W450以下の場合  
は4か所固定。

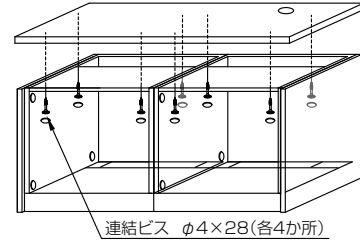

- キャビネット間口W600以上の場合は  
6か所固定。

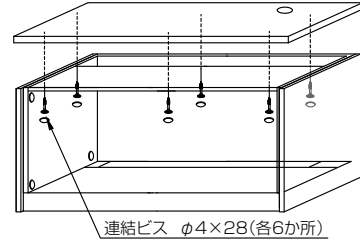

## ■ カウンターブラケット「ツヨイノ」とL型アンクル「ヨコウケ」

### ブラケットとL型アンクルの取り付け位置の確認

- 片壁でオープンスペースが  
600mm未満の場合

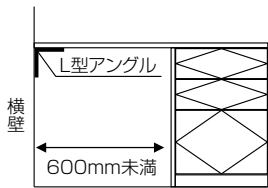

・横壁にL型アンクルを2本使用して  
カウンター固定。

- 片壁でオープンスペースが  
600mm以上の場合

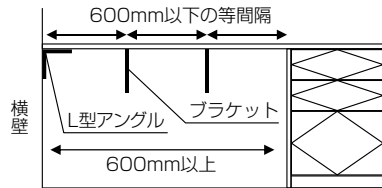

・横壁にL型アンクルを2本使用してカウンター固定。  
・間口方向600mm以下の等間隔にてブラケットを  
必要本数を固定。

- 両側がキャビネットの場合

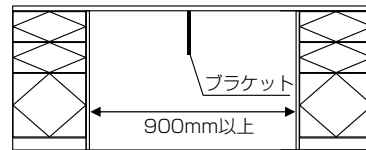

・900mm以上からブラケットが必要です。

横壁側のL型アンクル取り付け位置

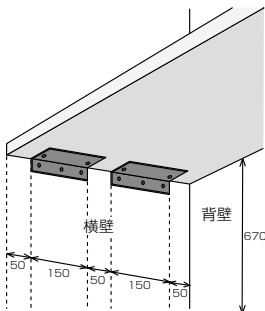

横壁側のカウンターブラケット取り付け位置と  
間口方向の取り付け位置

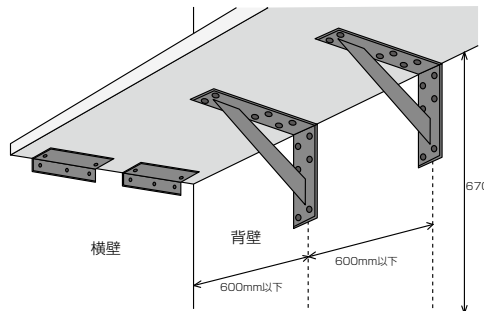

### ブラケットとL型アンクルの取り付け

- ①ブラケットとL型アンクルの向きと取り付け位置、下地の確認をする。水平・垂直を確認して、高さ670mmの位置にビス固定する。
- ②カウンターを設置して位置確認を行い、カウンターにビス固定する。

- L型アンクル

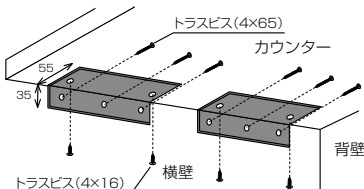

- ブラケット

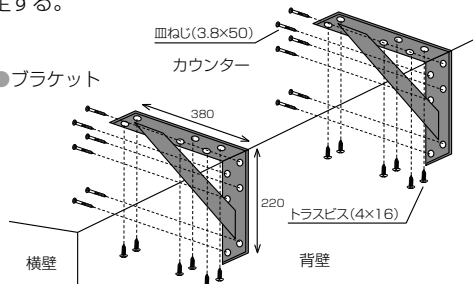

## 天井幕板・フィラーについて

### 天井との納まり

・天板幕板をカットして使う

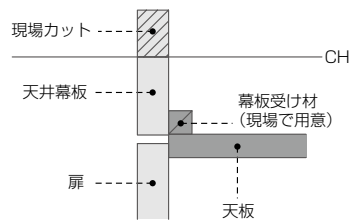

### 天井との納まり

・フィラーを差し込む

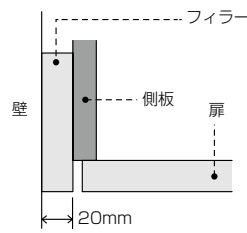

・フィラーをカットして使う

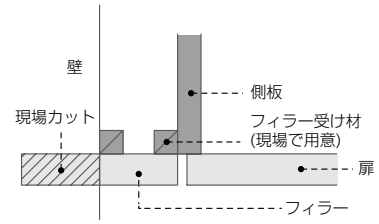

## 薄引出し箱について

### 薄引出し箱の納まり

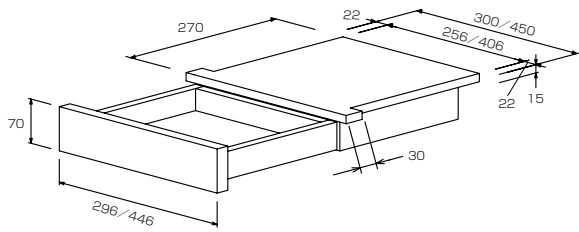

### 薄引出しを連携した 場合の納まり (裏面図)

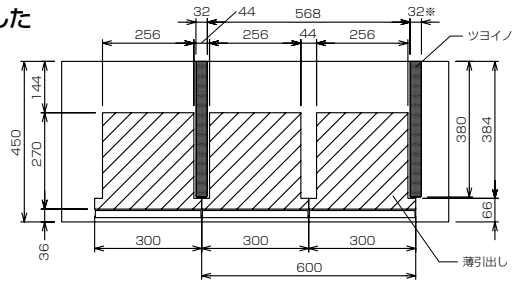

※壁側で「ヨコウケ」を使用する場合は幅 35mm になります。

## ■ 引出し箱の外し方

①引出し箱をある程度引き出します。

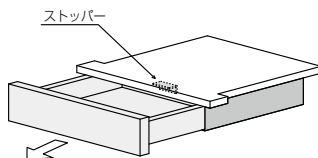

②ストッパーを指で押しながら(平にして)、引き出しを抜いてください。

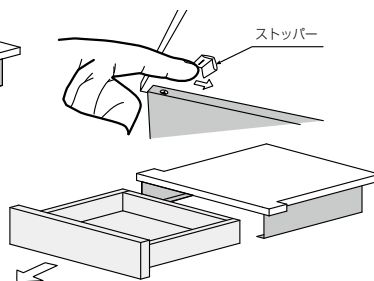

## ■ 薄引出し箱の固定方法

①引出し箱を外します。  
②連結ビスでカウンター下から固定します。

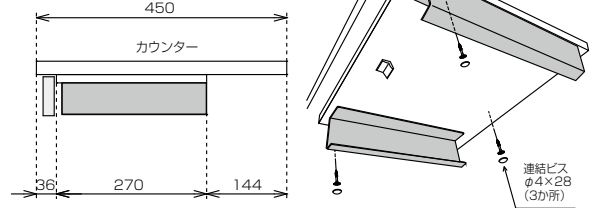

## ■ 引出し箱の入れ方

①引出し箱で本体のストッパーを押しして、入れ込んでください。



## 収納量の目安(重量規定)

### ■ 耐荷重表

 注意	<p>◆耐荷重を守ってください。 ◆割れやすい物や鋭利な物を不安定な状態に置かないでください。 落下・転倒破損によりけがの原因となります。</p>	 使用上の注意	<p>◆収納物は分散して収納してください。 重い物を底板や棚板の中央に置くこと反りの原因になります。 引き出しの場合は、手前側に片寄って置くこと閉まりにくくなるおそれがあります。</p>
<p><b>アッパーキャビネット</b> 開き扉 耐荷重：棚板 10kg           底板 10kg</p>	<p><b>ミドルキャビネット</b> 開き扉 耐荷重：棚板 10kg           底板 10kg</p>	<p><b>アッパーキャビネット</b> フラップアップ扉 耐荷重：底板 10kg</p>	<p><b>【カウンター耐荷重】</b> 60kg ※最大スペースは900mm それ以上は菱形のおそれがあります。</p>
<p><b>ベースキャビネット</b> 1段引き出し扉 耐荷重：下段 15kg</p>	<p><b>ベースキャビネット</b> 開き扉 耐荷重：棚板 10kg           底板 10kg</p>	<p><b>ベースキャビネット</b> フラップダウン扉 耐荷重：棚板 10kg           底板 10kg</p>	<p>1キャビネットあたり60kg キャビネット同士の境目100kg</p>
<p><b>ベースキャビネット</b> 1段引き出し+開き扉 耐荷重：上段 15kg           棚板 10kg           底板 10kg</p>	<p><b>ベースキャビネット</b> 3段引き出し扉 耐荷重：上段 15kg           中段 15kg           下段 15kg</p>	<p><b>ベースキャビネット</b> 4段引き出し扉 耐荷重：上段 15kg           中段 15kg           下段 15kg</p>	<p>■フロートタイプ 1キャビネットあたり30kg (キャビネット内収納重量を含めて) 耐荷重：棚板 10kg           底板 10kg</p>

荷重はできるだけ分散させ、重量物は板を数こなどーヶ所に集中させないようにしてください。

※取扱・取付説明書は商品には同梱されておりません。別途、品番:MCP001 ¥300を手配ください。

## ■ 棚柱

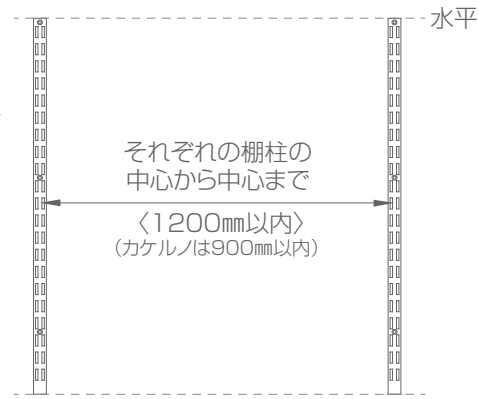
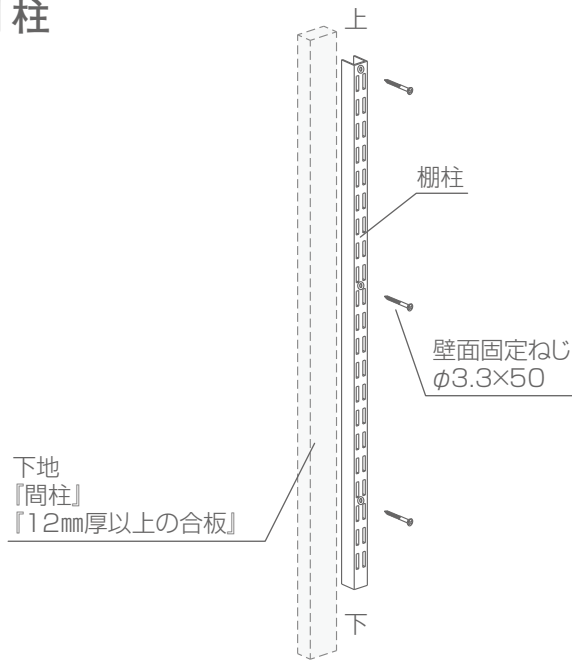

### [ブラケットと棚板の取り付け]

- ブラケットを棚柱の穴に確実に差し込んでください。
- 『脱落防止金具ねじ』を締め付けてください。
- 棚板をブラケットの位置に乗せて、棚板固定ねじで固定してください。

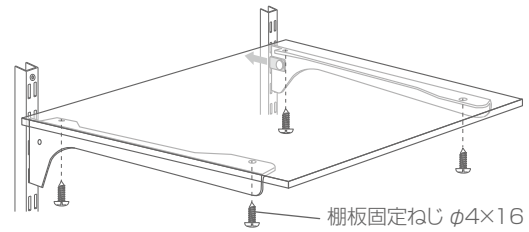
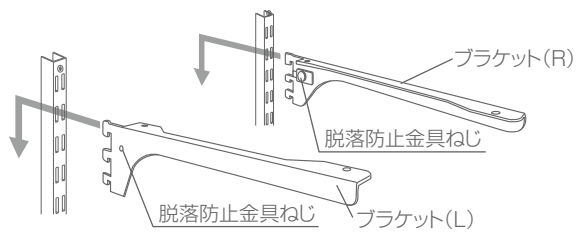
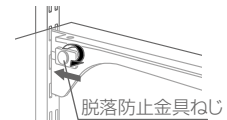

### [カケルノとバーの取り付け]

- ブラケットを棚柱の穴に確実に差し込んでください。
- バーをブラケットに差し込み、下穴をあけ、バー固定ビスで確実に固定してください。
- 脱落防止金具ねじを差し込み、締め付けてください。

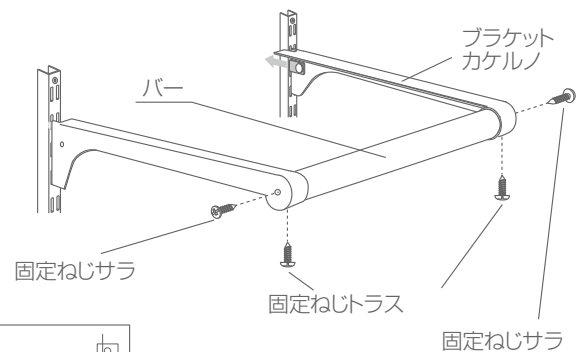
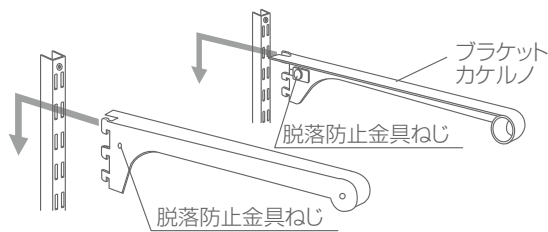

木製バーカット寸法は  
ブラケット取り付け穴  
芯々マイナス6mmにて  
カットし取り付けください。

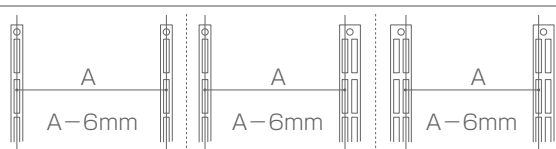

重量規定について

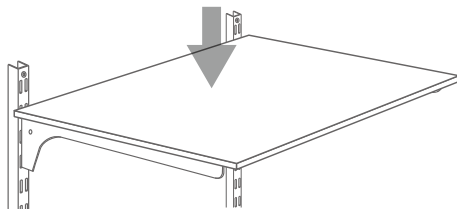

**注意**

棚板に物を載せすぎないでください。  
載せすぎると破損・落下する原因となります。

必ずおこなう  
棚板に物を均等に載せてください。  
均等に載せないで、たわみが発生することがあります。

ブラケット 使用個数	ブラケット間	棚板長さ										
		~600mm	601~900mm	901~1,200mm	1,201~1,800mm	1,801~2,400mm						
D145用	2個	ブラケット間	450~600mm	601~900mm	901~1,200mm							
		ニュージーパイン® (厚み18mm)	15kg	15kg	10kg	-	-					
	オーク、メープル、ウォールナット(厚み20mm)	17kg	17kg	12kg								
	3個	ブラケット間	~300mm	301~450mm	451~600mm	601~900mm	901~1,200mm					
		ニュージーパイン® (厚み18mm)	22.5kg	22.5kg	22.5kg	22.5kg	15kg					
	オーク、メープル、ウォールナット(厚み20mm)	22.5kg	22.5kg	22.5kg	22.5kg	18kg						
	4個	ブラケット間			301~400mm	401~600mm	601~800mm					
		ニュージーパイン® (厚み18mm)	-	-	30kg	30kg	30kg					
	オーク、メープル、ウォールナット(厚み20mm)			34kg	34kg	34kg						
	5個	ブラケット間				301~450mm	451~600mm					
		ニュージーパイン® (厚み18mm)	-	-	-	37.5kg	37.5kg					
	オーク、メープル、ウォールナット(厚み20mm)				42.5kg	42.5kg						
D250/ 300用	2個	ブラケット間	450~600mm		601~900mm		901~1,200mm					
			D250用	D300用	D250用	D300用	D250用	D300用				
		ニュージーパイン® (厚み18mm)	25kg	30kg	25kg	30kg	12.5kg	15kg	-	-		
		オーク、メープル、ウォールナット(厚み20mm)	30kg	35kg	30kg	35kg	20.5kg	25kg				
		ミミ付き棚板(厚み24mm)	-	40kg	-	40kg	-	30kg				
	ニュージーパイン®、オーク(厚み30mm)	-	40kg	-	40kg	-	40kg					
	3個	ブラケット間	~300mm		301~450mm		451~600mm		601~900mm		901~1,200mm	
			D250用	D300用	D250用	D300用	D250用	D300用	D250用	D300用	D250用	D300用
		ニュージーパイン® (厚み18mm)	37.5kg	45kg	37.5kg	45kg	37.5kg	45kg	37.5kg	45kg	18.5kg	22.5kg
		オーク、メープル、ウォールナット(厚み20mm)	45kg	52.5kg	45kg	52.5kg	45kg	52.5kg	45kg	52.5kg	30.5kg	37.5kg
		ミミ付き棚板(厚み24mm)	-	60kg	-	60kg	-	60kg	-	45kg	-	45kg
	ニュージーパイン®、オーク(厚み30mm)	-	60kg	-	60kg	-	60kg	-	60kg	-	60kg	
	4個	ブラケット間			301~400mm		401~600mm		601~800mm			
			D250用	D300用	D250用	D300用	D250用	D300用	D250用	D300用	D250用	D300用
		ニュージーパイン® (厚み18mm)			50kg	60kg	50kg	60kg	50kg	60kg	50kg	60kg
		オーク、メープル、ウォールナット(厚み20mm)	-	-	60kg	70kg	60kg	70kg	60kg	70kg	60kg	70kg
		ミミ付き棚板(厚み24mm)			-	80kg	-	80kg	-	80kg	-	80kg
	ニュージーパイン®、オーク(厚み30mm)			-	80kg	-	80kg	-	80kg	-	80kg	
	5個	ブラケット間					301~450mm		451~600mm			
			D250用	D300用	D250用	D300用	D250用	D300用	D250用	D300用	D250用	D300用
		ニュージーパイン® (厚み18mm)					62.5kg	75kg	62.5kg	75kg		
		オーク、メープル、ウォールナット(厚み20mm)	-	-			75kg	87.5kg	75kg	87.5kg		
		ミミ付き棚板(厚み24mm)					-	100kg	-	100kg		
	ニュージーパイン®、オーク(厚み30mm)					-	100kg	-	100kg			
D450用	2個	ブラケット間	450~600mm	601~900mm	901~1,200mm							
		ニュージーパイン® (厚み18mm)	30kg	30kg	15kg							
		オーク、メープル、ウォールナット(厚み20mm)	35kg	35kg	25kg	-	-					
		ミミ付き棚板(厚み24mm)	40kg	40kg	30kg							
		ニュージーパイン®、オーク(厚み30mm)	40kg	40kg	40kg							
	3個	ブラケット間	~300mm	301~450mm	451~600mm	601~900mm	901~1,200mm					
		ニュージーパイン® (厚み18mm)	45kg	45kg	45kg	45kg	22.5kg					
		オーク、メープル、ウォールナット(厚み20mm)	52.5kg	52.5kg	52.5kg	52.5kg	37.5kg					
		ミミ付き棚板(厚み24mm)	60kg	60kg	60kg	60kg	45kg					
		ニュージーパイン®、オーク(厚み30mm)	60kg	60kg	60kg	60kg	60kg					
	4個	ブラケット間			301~400mm	401~600mm	601~800mm					
		ニュージーパイン® (厚み18mm)			60kg	60kg	60kg					
		オーク、メープル、ウォールナット(厚み20mm)	-	-	70kg	70kg	70kg					
		ミミ付き棚板(厚み24mm)			80kg	80kg	80kg					
		ニュージーパイン®、オーク(厚み30mm)			80kg	80kg	80kg					
	5個	ブラケット間				300~450mm	451~600mm					
		ニュージーパイン® (厚み18mm)				75kg	75kg					
		オーク、メープル、ウォールナット(厚み20mm)	-	-		87.5kg	87.5kg					
		ミミ付き棚板(厚み24mm)				100kg	100kg					
		ニュージーパイン®、オーク(厚み30mm)				100kg	100kg					

※取扱・取付説明書は商品には同梱されておりません。別途、品番:MCP001 ¥300を手配ください。

# 施工資料

## ■カベツケ

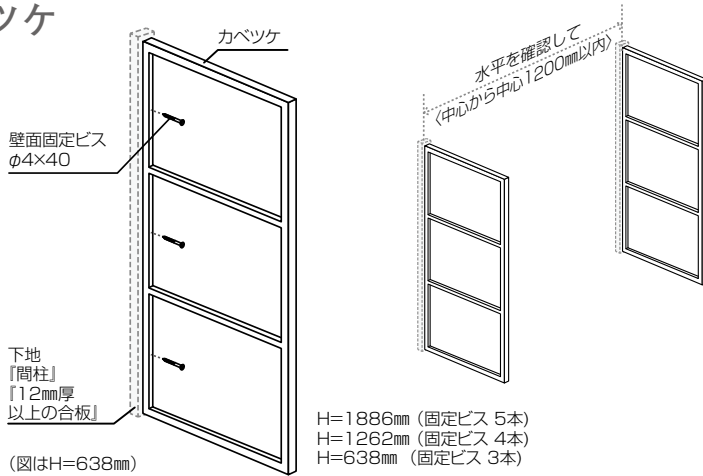

- カベツケの取り付け位置を確認後に壁面固定ビスで固定する。
- 2本目からのカベツケは、水平・垂直を確認してから耐荷重により間隔を最大1200mm以内に取り付けてください。

**注意**

壁面への固定は、付属のビスを使用してください。

壁下地厚や位置を確認してビスを打ってください。

部材の水平・垂直を確認してください。

## [カベツケブラケットと棚板の取り付け]

- 最下段に棚板留め金具(別途手配)で床などに固定してください。

**注意**

※棚板留め金具は「棚板に固定する方向」と「最下段に固定する方向」を逆にしてください。

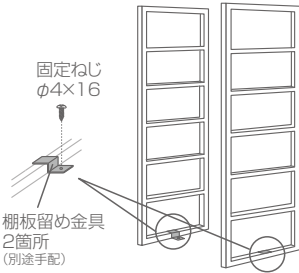
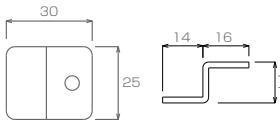

- 棚板を乗せてから棚板留め金具(別途手配)で固定してください。 ※脱着防止

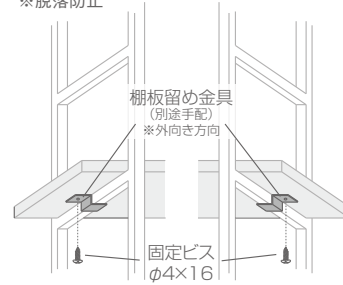

※ブラケットを3本以上使用した際に、両サイド以外の棚板とブラケットの間に隙間が出来る場合があります。気になる場合は、両サイド以外のブラケットにも棚板留め金具を使用していただく隙間を軽減出来ます。

## 重量規定について

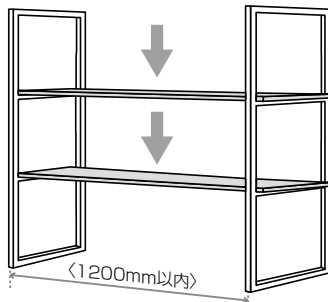

**注意**

棚板に物を載せすぎないでください。載せすぎると破損・落下する原因となります。

棚板に物を均等に載せてください。均等に載せないと、たわみが発生することがあります。

突き出した棚板には物を載せないでください。

ブラケット 使用個数	総重量 ※商品重量は除く	棚板長さ				
		~600mm	601~900mm	901~1,200mm	1,201~1,800mm	1,801~2,400mm
2個	100kg	ブラケット間				
		450~600mm	601~900mm	901~1,200mm	-	-
		ニュージーバイン® (厚み18mm)	25kg	20kg	-	-
		オーク、メープル、ウォールナット (厚み20mm)	30kg	25kg	-	-
3個	150kg	ブラケット間				
		~300mm	301~450mm	451~600mm	601~900mm	901~1,200mm
		ニュージーバイン® (厚み18mm)	37.5kg	37.5kg	37.5kg	37.5kg
		オーク、メープル、ウォールナット (厚み20mm)	45kg	45kg	45kg	37.5kg
4個	200kg	ブラケット間				
		-	-	301~400mm	401~600mm	601~800mm
		-	-	50kg	50kg	50kg
		オーク、メープル、ウォールナット (厚み20mm)	-	60kg	60kg	60kg
5個	250kg	ブラケット間				
		-	-	-	301~450mm	451~600mm
		-	-	-	62.5kg	62.5kg
		オーク、メープル、ウォールナット (厚み20mm)	-	-	75kg	75kg



## ■サンカクブラケット

- ブラケット取り付け位置を確認後に壁面固定ねじで固定してください。
- 2本目のブラケットは水平に確認してから間隔を1200mm以内に取り付けてください。
- 棚板をブラケットに載せて、棚板固定ねじで確実に固定してください。

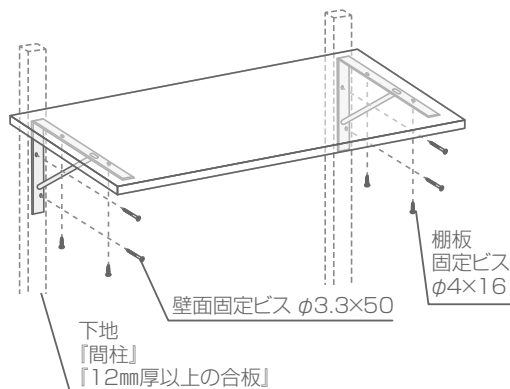

	サイズ	
	単独ブラケット	130×130
対応棚板奥行き	145mm	250mm/300mm

### 重量規定について

ブラケット 使用個数	ブラケット間	棚板長さ											
		~600mm		601~900mm		901~1,200mm		1,201~1,800mm		1,801~2,400mm			
		ブラケット間耐荷重											
D145用	2個	ニュージーパイン® (厚み18mm)	450~600mm		601~900mm		901~1,200mm		-		-		
		オーク、メープル、ウォールナット (厚み20mm)	15kg		15kg		10kg		-		-		
	3個	ニュージーパイン® (厚み18mm)	~300mm		301~450mm		451~600mm		601~900mm		901~1,200mm		
		オーク、メープル、ウォールナット (厚み20mm)	22.5kg		22.5kg		22.5kg		22.5kg		15kg		
	4個	ニュージーパイン® (厚み18mm)	-		-		301~400mm		401~600mm		601~800mm		
		オーク、メープル、ウォールナット (厚み20mm)	-		-		30kg		30kg		30kg		
	5個	ニュージーパイン® (厚み18mm)	-		-		-		301~450mm		451~600mm		
		オーク、メープル、ウォールナット (厚み20mm)	-		-		-		37.5kg		37.5kg		
	D250/ 300用	2個	ニュージーパイン® (厚み18mm)	450~600mm		601~900mm		901~1,200mm		-		-	
			オーク、メープル、ウォールナット (厚み20mm)	D250用	D300用	D250用	D300用	D250用	D300用	D250用	D300用	D250用	D300用
ニュージーパイン® (厚み18mm)			25kg	30kg	25kg	30kg	12.5kg	15kg	-		-		
オーク、メープル、ウォールナット (厚み20mm)			30kg	35kg	30kg	35kg	20.5kg	25kg	-		-		
ミニ付き棚板 (厚み24mm)			-	40kg	-	40kg	-	30kg	-		-		
3個		ニュージーパイン® (厚み18mm)	~300mm		301~450mm		451~600mm		601~900mm		901~1,200mm		
		オーク、メープル、ウォールナット (厚み20mm)	D250用	D300用	D250用	D300用	D250用	D300用	D250用	D300用	D250用	D300用	
		ニュージーパイン® (厚み18mm)	37.5kg	45kg	37.5kg	45kg	37.5kg	45kg	37.5kg	45kg	18.5kg	22.5kg	
		オーク、メープル、ウォールナット (厚み20mm)	45kg	52.5kg	45kg	52.5kg	45kg	52.5kg	45kg	52.5kg	30.5kg	37.5kg	
		ミニ付き棚板 (厚み24mm)	-	60kg	-	60kg	-	60kg	-	45kg	-	45kg	
4個		ニュージーパイン® (厚み18mm)	-		-		301~400mm		401~600mm		601~800mm		
		オーク、メープル、ウォールナット (厚み20mm)	-		-		D250用		D300用		D250用		
		ニュージーパイン® (厚み18mm)	-		-		50kg		60kg		50kg		
		オーク、メープル、ウォールナット (厚み20mm)	-		-		60kg		70kg		60kg		
		ミニ付き棚板 (厚み24mm)	-		-		-		80kg		-		
5個		ニュージーパイン® (厚み18mm)	-		-		-		301~450mm		451~600mm		
		オーク、メープル、ウォールナット (厚み20mm)	-		-		-		D250用		D300用		
		ニュージーパイン® (厚み18mm)	-		-		-		62.5kg		75kg		
		オーク、メープル、ウォールナット (厚み20mm)	-		-		-		75kg		87.5kg		
		ミニ付き棚板 (厚み24mm)	-		-		-		-		100kg		

# 事業所一覽

本社 〒738-8502 広島県廿日市市木材港南1-1

支店／営業所／出張所…営業マンへのご連絡、またはサポートセンターのない地域の、受発注、商品に関する問い合わせ

サポートセンター…受発注、商品に関する問い合わせ  
※地域によっては業務内容が異なる場合があります。

	事務所	サポートセンター
北海道・東北	札幌営業所 〒062-0020 北海道札幌市豊平区月寒中央通2-4-17 ☎(050)9000-3366 / Fax(011)853-6585	
	北東北営業所 〒020-0866 岩手県盛岡市本宮6-12-51 ☎(050)9000-3369 / Fax(019)656-5136	
	仙台営業所 〒983-0013 宮城県仙台市宮城野区中野4-2-26 ☎(050)9000-3372 / Fax(022)388-6132	
	福島営業所 〒963-0117 福島県郡山市安積荒井1-1-14 ☎(050)9000-3377 / Fax(024)946-6506	
	新潟営業所 〒950-0922 新潟県新潟市中央区山ニツ2-17-24 ☎(050)9000-3412 / Fax(025)257-1157	
宇都宮営業所 〒321-0954 栃木県宇都宮市元今泉5-4-11 ☎(050)9000-3385 / Fax(028)613-3920		
関東	高崎営業所 〒370-0851 群馬県高崎市上中居町379-1 ☎(050)9000-3387 / Fax(027)327-7855	
	大宮営業所 〒330-0852 埼玉県さいたま市大宮区大成町1-476 ☎(050)9000-3389 / Fax(048)652-1043	
	水戸営業所 〒310-0836 茨城県水戸市元吉田町261-4 ☎(050)9000-3383 / Fax(029)304-6120	☎(050)9000-3381 / Fax(0297)36-2955 【関東営業サポートセンター 岩井駐在】 〒306-0608
	柏営業所 〒277-0832 千葉県柏市北柏1-10-19 ☎(050)9000-3396 / Fax(04)7162-2792	☎(050)9000-3381 / Fax(04)7162-2685 茨城県坂東市幸神平1
	千葉営業所 〒260-0843 千葉県千葉市中央区末広2-12-6 ☎(050)9000-3394 / Fax(043)305-0971	☎(050)9000-3404 / Fax(043)265-6411
東京支店 〒112-0004 東京都文京区後楽2-2-23 飯田橋ビル2号館本館4F ☎(050)9000-3397 / Fax(03)5842-6255	☎(050)9000-3401 / Fax(050)3153-1819	
多摩営業所 〒190-0002 東京都立川市幸町1-25-23 ヴィレッジ20 1F ☎(050)9000-3407 / Fax(042)538-7155	☎(050)9000-3402 / Fax(042)537-5400	
横浜営業所 〒224-0012 神奈川県横浜市都筑区牛久保1-1-7 ☎(050)9000-3409 / Fax(045)913-0025	☎(050)9000-3405 / Fax(045)913-0017	
中部	静岡営業所 〒422-8036 静岡県静岡市駿河区敷地1-3-1 ☎(050)9000-3431 / Fax(054)237-1155	
	浜松営業所 〒435-0045 静岡県浜松市中区細島町7-11 カワ清 東山第2ビル2F ☎(050)9000-3433 / Fax(053)467-1182	☎(050)9000-3382 / Fax(0532)23-6788
	豊橋営業所 〒441-8074 愛知県豊橋市明海町5-31 ☎(050)9000-3434 / Fax(0532)23-5221	【中部営業サポートセンター 豊橋駐在】 〒441-8074
	長野営業所 〒390-0825 長野県松本市並柳1-5-14 ☎(050)9000-3421 / Fax(0263)24-3083	☎(050)9000-3329 / Fax(0532)23-6788 愛知県豊橋市明海町5-31
	岡崎営業所 〒444-0814 愛知県岡崎市羽根町小豆坂169-1 ☎(050)9000-3436 / Fax(0564)71-1801	☎(050)9000-3339 / Fax(0532)23-6788
名古屋支店 〒485-0039 愛知県小牧市外堀4-88 ☎(050)9000-3438 / Fax(0568)73-1058		
三重営業課 〒514-0817 三重県津市高茶屋小森町2851-1 ☎(050)9000-3441 / Fax(059)238-2032	☎(050)9000-3438 / Fax(0568)73-1058	
岐阜営業所 〒500-8383 岐阜県岐阜市江添2-9-20 ☎(050)9000-3423 / Fax(058)272-5554	☎(050)9000-3464 / Fax(0568)73-1094 愛知県小牧市外堀4-88	
近畿・北陸	金沢営業所 〒921-8801 石川県野々市市御経塚4-72 ☎(050)9000-3416 / Fax(076)240-2242	☎(050)9000-3417 / Fax(076)425-6550
	富山出張所 〒939-8271 富山県富山市太郎丸西町2-7-12 AYタウンB室 ☎(050)9000-3418 / Fax(0776)57-1308	【北陸営業サポートセンター】 〒921-8801
	福井出張所 〒910-0846 福井県福井市四ツ井1-17-30 フジビル1F B号室 ☎(050)9000-3418 / Fax(0776)57-1308	石川県野々市市御経塚4-72
	京都営業所 〒612-8447 京都府京都市伏見区竹田西内畑町58 ☎(050)9000-3444 / Fax(075)604-0675	☎(050)9000-3450 / Fax(06)6862-1218
	大阪支店 〒561-0804 大阪府豊中市曾根南町3-20-14 ☎(050)9000-3446 / Fax(06)6862-0853	☎(050)9000-3449 / Fax(06)6862-0853
姫路営業所 〒672-8048 兵庫県姫路市飾磨区三宅3-26 ☎(050)9000-3457 / Fax(079)231-4356	☎(050)9000-3451 / Fax(06)6862-1218	
滋賀営業所 〒520-3015 滋賀県栗東市安養寺7-6-23 ☎(050)9000-3442 / Fax(077)554-8550	☎(050)9000-3343 / Fax(050)3153-1185	
南大阪営業所 〒596-0012 大阪府岸和田市新港町7-1 ☎(050)9000-3453 / Fax(072)436-1744	☎(050)9000-3484 / Fax(050)3153-1204	
神戸営業所 〒650-0044 兵庫県神戸市中央区東川崎町1-2-2 HDC神戸4F ☎(050)9000-3455 / Fax(078)360-5059		
中国・四国	高松営業所 〒761-0301 香川県高松市林町2536-16 ☎(050)9000-3467 / Fax(087)867-3880	☎(050)9000-3476 / Fax(087)865-4550
	松山営業所 〒790-0951 愛媛県松山市天山1-10-23 ☎(050)9000-3469 / Fax(089)945-2555	☎(050)9000-3349 / Fax(089)915-4091
	岡山営業所 〒700-0971 岡山県岡山市北区野田3-23-8 ☎(050)9000-3461 / Fax(086)244-9288	☎(050)9000-3346 / Fax(086)242-4188
	山陰営業所 〒683-0003 鳥取県米子市皆生3-6-11 ☎(050)9000-3459 / Fax(0859)34-4681	☎(050)9000-3347 / Fax(0859)35-0735
	広島営業所 〒738-0023 広島県廿日市市下平良1-12-1 ☎(050)9000-3344 / Fax(0829)32-5544	☎(050)9000-3344 / Fax(0829)32-5544
福山出張所 〒721-0955 広島県福山市新涯町1-13-7 ☎(050)9000-3463 / Fax(084)957-0850	☎(050)9000-3345 / Fax(084)957-0851	
山口営業所 〒754-0021 山口県山口市小郡黄金町14-10 ☎(050)9000-3465 / Fax(083)976-0130	☎(050)9000-3348 / Fax(083)976-0125	
九州	福岡支店 〒816-0941 福岡県大野城市東大和3-8-1 ☎(050)9000-3471 / Fax(092)581-5724	
	大分営業所 〒870-0955 大分県大分市下郡南2-2-1 ☎(050)9000-3485 / Fax(097)567-7257	
	宮崎営業所 〒880-0856 宮崎県宮崎市日ノ出町46-1 清野ビル ☎(050)9000-3486 / Fax(0985)26-9488	
	北九州営業所 〒802-0979 福岡県北九州市小倉南区徳力新町2-12-35 ☎(050)9000-3479 / Fax(093)965-1666	☎(050)9000-3472 / Fax(093)965-8882
	長崎営業所 〒851-0103 長崎県長崎市中里町1201-7 ☎(050)9000-3473 / Fax(095)838-6882	☎(050)9000-3473 / Fax(095)838-6882
熊本営業所 〒862-0968 熊本県熊本市南区馬渡2-1-20 ☎(050)9000-3482 / Fax(096)370-8556	☎(050)9000-3474 / Fax(096)370-8575	
鹿児島営業所 〒891-0115 鹿児島県鹿児島市東開町3番33号 ☎(050)9000-3487 / Fax(099)210-2150	☎(050)9000-3475 / Fax(099)210-2152	
沖縄出張所 〒901-2227 沖縄県宜野湾市宇地泊904番地 ビューテラス 102号 ☎(050)9000-3335 / Fax(098)890-3532	☎(050)9000-3313 / Fax(098)890-3531	

2018年7月現在

# WOODONE SHOW ROOM ウッドワンプラザのご案内

全国のウッドワンプラザでお待ちしております。

詳しくは  にて  または右記のアドレスからアクセス



## ウッドワンプラザ金沢

〒921-8801  
石川県野々市市御経塚4-72  
☎(050)9000-3419 FAX(076)240-9290

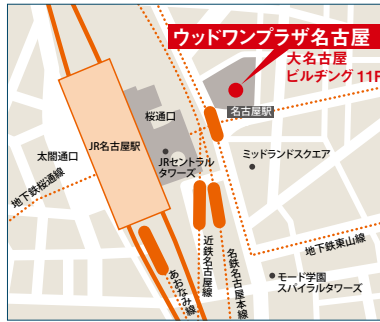

## ウッドワンプラザ名古屋

〒450-6411 愛知県名古屋市中村区名駅3-28-12  
大名古屋ビルヂング11F(HDC名古屋内)  
☎(050)9000-3440 FAX(052)589-1088



## ウッドワンプラザ広島

〒738-0023  
広島県廿日市市下平良1-12-1  
☎(050)9000-3321 FAX(0829)32-2260



## ウッドワンプラザ大阪

〒530-0011 大阪府大阪市北区大深町3-1  
グランフロント大阪北館 ナレッジキャピタル5F(HDC大阪内)  
☎(050)9000-3452 FAX(06)6359-5617



## ウッドワンプラザ新宿

〒163-1006 東京都新宿区西新宿3-7-1  
新宿パークタワー リビングデザインセンター-OZONE 6F  
☎(050)9000-3406 FAX(03)5322-6541



## ウッドワンプラザ神戸

〒650-0044 兵庫県神戸市中央区東川崎町1-2-2  
HDC神戸4F  
☎(050)9000-3456 FAX(078)366-2412

### 北海道・東北

- 札幌 〒062-0020 北海道札幌市豊平区月寒中央通2-4-17  
☎(050)9000-3367 / FAX(011)853-6585
- 盛岡 〒020-0866 岩手県盛岡市本宮6-12-51  
☎(050)9000-3370 / FAX(019)656-5136
- 仙台 〒983-0013 宮城県仙台市宮城野区中野4-2-24 サンエスビル1F  
☎(050)9000-3373 / FAX(022)254-2560
- 新潟 〒950-0922 新潟県新潟市中央区山ニツ2-17-24  
☎(050)9000-3413 / FAX(025)257-1157
- 宇都宮 〒321-0954 栃木県宇都宮市元今泉5-4-11  
☎(050)9000-3386 / FAX(028)683-1055

### 関東

- 高崎 〒370-0851 群馬県高崎市上中居町379-1  
☎(050)9000-3388 / FAX(027)327-7855
- さいたま 〒336-0926 埼玉県さいたま市緑区東浦和4-13-21  
☎(050)9000-3390 / FAX(048)810-4335
- 多摩 〒190-0002 東京都立川市幸町1-25-23 ヴィレッジ20 1F  
☎(050)9000-3408 / FAX(042)538-7155
- 水戸 〒310-0836 茨城県水戸市元吉田町261-4  
☎(050)9000-3384 / FAX(029)304-6120
- 千葉 〒260-0843 千葉県千葉市中央区末広2-12-6  
☎(050)9000-3395 / FAX(043)305-0971
- 横浜 〒224-0012 神奈川県横浜市都筑区牛久保1-1-7  
☎(050)9000-3410 / FAX(045)913-0025

### 中部

- 静岡 〒422-8036 静岡県静岡市駿河区敷地1-3-1  
☎(050)9000-3432 / FAX(054)237-1155
- 豊橋 〒441-8028 愛知県豊橋市立花町45 光陽ビル1F  
☎(050)9000-3435 / FAX(0532)33-3100
- 松本 〒390-0825 長野県松本市並柳1-5-14  
☎(050)9000-3422 / FAX(0263)29-0755
- 三重 〒514-0817 三重県津市高茶屋小森町2851-1  
☎(050)9000-3441 / FAX(059)238-2032
- 岐阜 〒500-8383 岐阜県岐阜市江添2-9-20  
☎(050)9000-3424 / FAX(058)272-5554
- 岡崎 〒444-0814 愛知県岡崎市羽根町小豆坂169-1  
☎(050)9000-3437 / FAX(0564)71-1801

### 京滋

- 京都 〒612-8447 京都府京都市伏見区竹田西内畑町58  
☎(050)9000-3445 / FAX(075)604-0675
- 滋賀 〒520-3015 滋賀県栗東市安養寺7-6-23  
☎(050)9000-3443 / FAX(077)554-8550

### 中国・四国

- 岡山 〒700-0971 岡山県岡山市北区野田3-23-8  
☎(050)9000-3462 / FAX(086)244-9288
- 米子 〒683-0003 鳥取県米子市皆生3-6-11  
☎(050)9000-3460 / FAX(0859)34-4681
- 山口 〒754-0021 山口県山口市小郡黄金町14-10  
☎(050)9000-3466 / FAX(083)976-0130
- 高松 〒761-0301 香川県高松市林町2536-16  
☎(050)9000-3468 / FAX(087)867-3880
- 松山 〒790-0951 愛媛県松山市天山1-10-23  
☎(050)9000-3470 / FAX(089)987-7670

### 九州

- 博多 〒812-0042 福岡県福岡市博多区豊2-3-11  
☎(050)9000-3478 / FAX(092)412-1486
- 北九州 〒802-0979 福岡県北九州市小倉南区徳力新町2-12-35  
☎(050)9000-3480 / FAX(093)965-1666
- 熊本 〒862-0968 熊本県熊本市南区馬渡2-1-20  
☎(050)9000-3483 / FAX(096)370-8556
- 鹿児島 〒891-0115 鹿児島県鹿児島市東開町3-33  
☎(050)9000-3488 / FAX(099)210-2150

詳しい展示内容・営業時間・休館日は、  
各ショールームにお問い合わせください。



#### 納期に関するご案内

受注～工場出荷 10日

土日祝日を除く。  
詳しい納期はお近くの営業所へ  
お問い合わせください。

- 製品の仕様は2018年8月現在のものです。
- 本カタログに掲載の価格は税抜価格です。また、配送費、搬入取付費は含まれておりません。
- 掲載の写真は印刷のため実物と多少、色・柄が異なることがあります。面材サンプルなどでお確かめください。
- 掲載の内容・製品の仕様は、改良や資材の都合により、変更する場合があります。

販売店・工務店・建設会社様へのお願い

弊社では、商品を安全に正しくご使用いただく為、保守事項、お願い事項などの重要な内容を記載、添付した取扱い説明書を用意している商品があります。お施主様や建物を管理されている方に渡される際は、内容ご説明の上、お渡しいただきますようお願いいたします。

商品に関するお問い合わせ

株式会社 **ウッドワン** 〒738-8502 広島県廿日市市木材港南1-1

<http://www.woodone.co.jp/>



0120-813-331

受付時間 / [平日]8:00～17:00 [休日]土日・祝日・GW・年末年始・夏期休暇

ZCSG358 第5版 `18.8WD



無垢の木の収納

無垢一本芯ニュージーパイン® 棚板 (厚さ12mm)  
&  
フラット棚柱 (厚さ3mm) セット





無垢の木の収納

## フラット棚柱(厚さ3mm)セット

棚柱

- 1 厚さ2.7mmの最薄の棚柱。  
※製品名は厚さ3mmで表記しています。
- 2 薄いので目立ちにくい。
- 3 棚柱と棚受け共にホワイトとブラックを用意。
- 4 アルミ製なのでカット切断も容易。
- 5 20mm間隔で棚板の調整が可能。

薄型なので、気になる壁と棚板の隙間を小さくすることができます。

棚柱図面

端部分拡大図

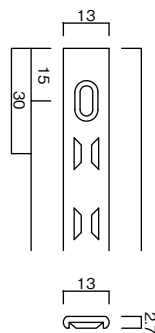

シングル  
長さ 1,820mm

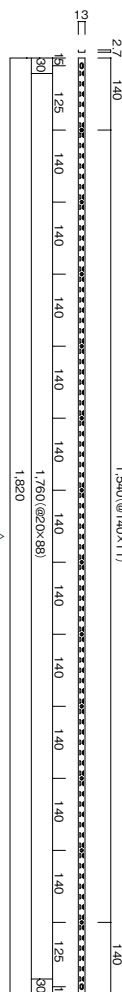

棚受けの  
ピッチは20mm

ビス止めピッチは  
両端125mm  
それ以外は140mm



### 棚柱セット(棚板5段分 棚受け入り)

長さ	色	厚み	品番	価格
1820mm	ブラック	3mm	MKTAS18-4-K	受7 ¥6,400
	ホワイト	3mm	MKTAS18-4-W	受7 ¥6,400

### 同梱内容

棚柱 4本	+	棚柱用ビス 56本	+	棚受け 20個	+	エンド キャップ 8個
----------	---	--------------	---	------------	---	-------------------

### 棚受け

- 1 棚受けはクリップ式でワンタッチ取付け。
- 2 棚柱から抜け落ちにくい構造。
- 3 棚板が滑りにくいラバー付き。



ブラック



ホワイト

棚受け材質：ステンレス(SUS304)、板厚：0.8mm 研磨仕上げ  
化粧ラバー材質：エラストマー

### エンドキャップ

棚柱の両端面を保護。  
差し込むだけで棚柱に固定。  
材質：エラストマー



ブラック

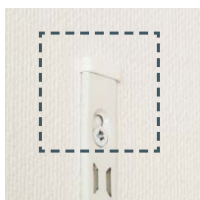

ホワイト

### 施工手順

- 1 棚柱を取付ける。
- 2 棚受けの両サイドをつまむ。
- 3 そのまま棚柱の取付穴に入れる。
- 4 取付穴に棚受けのツメが引っかかった状態で、棚受けを矢印の方向に下ろし、取付け完了。

### 追加発注用単品部材

	色	入数	品番	価格
棚受け	ブラック	4個入り	MKTA001-K	受7 ¥400
	ホワイト	4個入り	MKTA001-W	受7 ¥400
エンドキャップ	ブラック	8個入り	MKTA002-K	受7 ¥400
	ホワイト	8個入り	MKTA002-W	受7 ¥400
棚柱用ビス	ブラック	56本入り	MKTA003-K	受7 ¥1,500
	ホワイト	56本入り	MKTA003-W	受7 ¥1,500



## 無垢の木の収納

### 無垢一本芯ニュージーパイン® 棚板 (厚さ12mm)

#### 棚板

植林木の美しい質感を大切にした  
こだわりの一本芯の棚板です。

細かなピースをつないで1枚にした集成材とは異なり、  
一本芯タイプでは、まっすぐに伸びる美しい木質をお楽しみいただくことができます。

- 1 長さ方向にジョイントが無い「一本芯」仕様です。
- 2 厚さ12mmだから軽くて動かしやすい!
- 3 シート張りせず、木口を含めて全面塗装済みなので、  
時間が経ってもはがれることはありません。  
(表裏がありますのでご注意ください。)
- 4 コーナー部分4箇所は柔らかなR面。

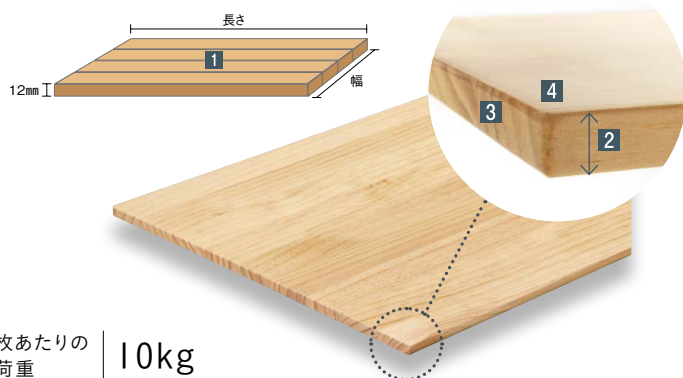

一枚あたりの  
耐荷重

10kg

※ニュージーパイン®・ウッドワンがニュージーランドで計画的に  
植林、育林したラジアータパインの登録商標です。

※カラーはナチュラル色 (NL) のみになります。

#### 棚板セット品番

幅	入数	長さ	品番	価格
450mm	1枚入り	450mm	MTR0450N-A41-NL	¥2,500
		600mm	MTR0600N-A41-NL	¥3,300
		900mm	MTR0900N-A41-NL	¥4,900
	3枚入り	450mm	MTR0450N-A43-NL	¥7,400
		600mm	MTR0600N-A43-NL	¥9,800
		900mm	MTR0900N-A43-NL	¥14,600
	5枚入り	450mm	MTR0450N-A45-NL	¥12,300
		600mm	MTR0600N-A45-NL	¥16,300
		900mm	MTR0900N-A45-NL	¥24,300
300mm	1枚入り	450mm	MTR0450I-A41-NL	¥1,600
		600mm	MTR0600I-A41-NL	¥2,200
		900mm	MTR0900I-A41-NL	¥3,200
	3枚入り	450mm	MTR0450I-A43-NL	¥4,700
		600mm	MTR0600I-A43-NL	¥6,500
		900mm	MTR0900I-A43-NL	¥9,500
	5枚入り	450mm	MTR0450I-A45-NL	¥7,800
		600mm	MTR0600I-A45-NL	¥10,800
		900mm	MTR0900I-A45-NL	¥15,800

棚柱セット (棚板5段分 棚受け入り)  
と一緒に使う場合は  
「5枚入りセット品番」が便利!

価格的にも  
「3枚入り」「5枚入り」が  
お得!

- 製品の仕様は2018年8月現在のものです。
- 本カタログに掲載の価格は税抜価格です。また配送費、搬入取付費は含まれておりません。
- 掲載の写真は印刷のため実物と多少、色・柄が異なることがあります。面材サンプルなどでお確かめください。
- 掲載の内容・製品の仕様は、改良や資材の都合により、変更する場合があります。

株式会社 **ウッドワン**

〒738-8502 広島県廿日市市木材港南1-1

ホームページURL <http://www.woodone.co.jp/>

プラン、見積概算、特注の可否、納期、在庫確認、カタログ、サンプル請求につきましては、最寄りの営業所へお問い合わせください。

ZCSG392 第3版 18.08WD