

P I N O E A R T H
N A T U R A L
S E L E C T I O N
C A T A L O G U E



FEEL THE NATURE.



住まいもやさしい無垢にしませんか？

30年サイクルの森から。『ピノアース・ナチュ



ラルセレクション』。

ニュージーパイン®の森



気候温暖なニュージーランドにある
ウッドワンの森で育ったニュージーパイン®は、
30年サイクルで「植林」「枝打ち」「間伐」「伐採」を行う
エコロジーな輪伐システムで創られます。
その森は、国際的な森林管理評価「FSC® 認証」を取
得し、安定した供給体制を確立しています。
地球の大地から生まれた無垢『ピノアース』。
無垢の素材感・質感を十分に活かし、浮造り仕上げを
表面に施すことで、木目の豊かな魅力を際立たせました。
無垢『ピノアース』シリーズよりデザイン、
カラーを厳選した『ナチュラルセレクション』。
価格をガラスドアとパネルドアの2パターンとして
選びやすさを追求しました。
木材の優れた性質・性能を堪能していただける、
ウッドワンならではの森の恵みをお届けします。

ニュージーパイン®

ウッドワンがニュージーランドで計画的に植林・育材したラジアータパインの登録商標です。

FSC® (Forest Stewardship Council®: 森林管理協議会)

世界中全ての森林を対象とし、環境保全の点から見て適切で、社会的な利益にかなない、
経済的にも継続可能な 森林管理を推進することを目的として、1993年に設立されました。
森林管理のための FSC® の原則と基準の作成および維持を行っています。



責任ある森林管理の
マーク

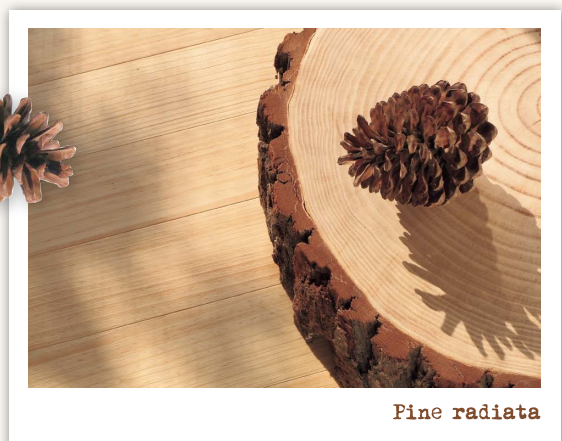

Pine radiata

触れて懐かしく、暖かい『ナチュラルセ





思い出は、いつもセピア色で、温かいもの。

原色の記憶も悪くはないけれど、心を穏やかにしてくれるのは、セピアのような色。

それは、まさに、時を経た木肌の色。

初めは淡い赤ちゃんの素肌のような木肌が、時とともに色を濃くしていく。

やがて、深い味のあるセピア色になっていく。

その色は、私たちの暮らしと一緒に沁みこんでいった色。

木材は記憶を刻む自然、なのです。

落ちついたブラウンカラーの木肌に触れると、

あの幸せな日々がよみがえってくるような。

例えば、木に包まれて育児の時を過ごし、やがて子どもたちが成人した頃、

木はどんな味わいのある色を見せてくれることでしょうか。

人も自然、木も自然。だから、人には、木が似合うのですね。

そんな素敵な住まいをお届けする、

無垢『ピノアース・ナチュラルセレクション』シリーズをお楽しみ下さい。



触れて分かる木の魅力。無垢『ピノアース』。

森がCO₂を少なくしてくれるのは、一本一本の木が呼吸しているからなんだよ。

お父さんやお母さんが、子どもたちにそんな話をしあげたなら、地球の空気も、もっともときれいになりますね。

木は森を離れて材として加工され、家具や家になっても、まだ呼吸しているといわれます。

木に包まれた空間にいますと、気持ちも澄んでくるような、ふんわり温かくて、胸の奥から緊張がほどこけていくような。

『ピノアース・ナチュラルセレクション』が生み出す空間に、ゆったりくつろいでみてください。

そこには、深い木の香りと、やわらかい木肌が広げる光が満ちています。

まるで、森の中にぽっかりあいた陽だまりの野原にいるみたいな。

そんな空間にくつろいでいると、きっと、気持ちまで澄んでくるはず。

木という自然の素材ならではの、すてきな贈りものです。



MUKU

無垢の木ならではの、やさしさがあるから。

湿度の調整

無垢木材は周りの水分を吸ったりはいたり、ちょうど良い湿度に保とうとします。木に包まれた空間は自然の空調に守られています。

自然の ゆらぎ

木目は、四季や気候変化によって不規則なラインを描き出し「1/fゆらぎ」といわれる自然のリズムが、気持ちをリラックスさせてくれます。

やさしい 温もり

木の熱伝導率は鉄の1/500、コンクリートの1/10。熱を伝えにくい性質のため、触れると夏はひんやり、冬は暖かいのです。

音の吸収

木は金属よりも高い音を素早く吸収し、低い音は緩やかに残す優れた音響効果も持ち、生活空間でやさしい音を響かせてくれます。

経年美化

無垢の木は、時間が経つに連れて、木の色合いも少しづつ変わってきます。味わい深い色の変化、それが経年美化です。

ピノアース

無垢の素材感を活かしたピノアース。

浮造り

ピノアースは、木目を立体的に浮き立たせた^{うつく}浮造り仕上げ。無垢材ならではの風合いが際立ち、素肌に心地よい質感です。

傷つき にくい

表面に凹凸を施す^{うつく}浮造り仕上げは、傷がついても自然の木目と調和がとれ、目立ちにくくなります。これもピノアースならではの魅力です。



※床材については適度に滑りにくい仕様となっています。

ナチュラル色 11

ハニーブラウン色 15

ホワイト色 19

ディープブラウン色 23

ミディアムブラウン色 27

引き戸ラインナップ 31

クローゼット・収納開き戸・玄関収納 33

無垢ルーバー 37

ドアレバー・ハンドル・取手セレクト 39

カスタムオーダー 43

洋風造作材 44

グレードアップ&コーディネートアイテム・おすすめアイテム

..... 45

床材:無垢フローリング ピノアース 47

階段材:集成階段 ピノアース 49

階段材:デザイン階段Light 50

階段材:丸型手すりφ35シリーズ/腰壁 51

内装壁材 / カウンター 53

棚板:無垢棚板12mm 55

収納:e-ra-bo / 棚受けレールセット 56

収納:中段・枕棚セット 58

建具:無垢ルーバー[開き戸・引き戸] 59

オーダーペイントドア / デザインウォール 61

キッチンスライジー / 無垢の木の収納 / 無垢の木の洗面台 /

スライジーファニチャー 63

26坪基本プラン 67

品番価格表 (SPECIFICATION LIST) 69

事業所一覧 / ショールーム案内 105



ピノアースシリーズから厳選セレクト。無垢の味わい豊かな

無垢「ピノアースシリーズ」より全6色から5色、

ピノアースシリーズ



ナチュラルセクション



DESIGN
SELECT

多様な空間創りに応える、7つのデザインラインナップ。

高品質なニュージーバイン®の味わいと性能を存分に活かした、7つのデザインバリエーション。設計デザインの魅力をさらにひきたてる、シンプルなデザインをラインアップしました。



S-VS

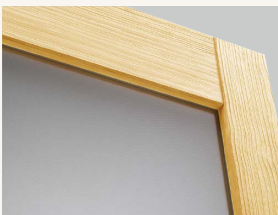

ミスト模様の型板熱処理ガラスを嵌めこんだ「大一枚ガラスデザイン」。空間を明るくエレガントな印象に仕立て上げます。



S-VF

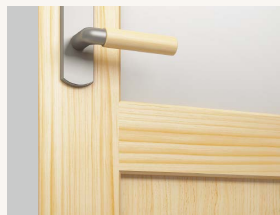

オーソドックス故に落ちついた印象を生み出す「中帯仕様」。上部のガラス面にはミスト熱処理ガラスを使用しています。



S-VV

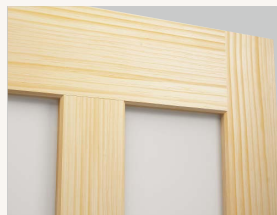

モダンでスマートなテイストに仕上げる「縦2本ガラスデザイン」。ミスト熱処理ガラスを使用しています。



S-VW



センターに光のラインを作る「縦2方框デザイン」。やわらかな印象の4mm+4mmの乳半合わせガラスを使用しています。

『ピノアース・ナチュラルセレクション』

ドアデザインで19種類の中から7種類を厳選したシリーズです。



COLOR SELECT

イメージを多彩に広げる、5つのカラーラインナップ。

さまざまなインテリアの意匠にマッチする5つのカラーバリエーション。バランスの良いカラーをラインアップしました。



S-VA

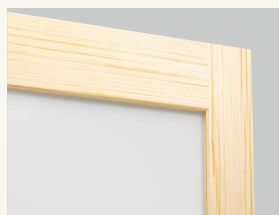

シンプルで飽きのこないフォームにミスト熱処理ガラスをはめ込みました。光をやわらかく採り入れ、プライバシーを守ります。



S-VE

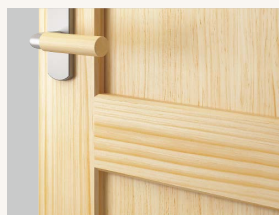

シンプルさがひとときモダンな印象をひきたてる「中帯込み仕様」。木の素材感をそのまま活かせるデザインです。



S-VP

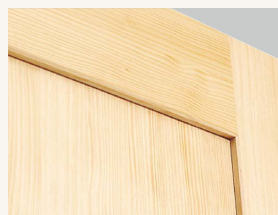

木の持ち味が活きる「落とし込み枠デザイン」。良質な木材ならではのテイストを空間のディテールにまで広げる端正な造りです。

NL
ナチュラル色
自然の木肌の味わいを、そのまま活かせるナチュラルカラー。光をやわらかく広げ、穏やかな空間を作りだすスタンダードカラーです。

HB
ハニーブラウン色
木肌の温かいテイストを深めるハニーブラウン色。やわらかなアメ色の風合いは、ふんわりと心を和ませてくれます。

WH
ホワイト色
クールでモダンな空間にマッチするホワイト色の木肌。木目のやわらかさと、透明な色合いがデリケートな印象を生みだします。

DE
ディープブラウン色
どっしり重厚感あふれる大人のカラーセレクト。シックで落ち着いた空間、グレードを感じさせる空間に最適なカラーです。

MB
ミディアムブラウン色
ほんのり赤みを帯びた温かい空間を演出するニューカラー。穏やかな空間にも、モダンなアクセントカラーとしても活躍する色です。

永く安心できる暮らしのために

WOODONE STANDARD



いつまでも永く安心してご使用いただけるよう、
強度・耐久性にもこだわっています。

より安心できる良質な住まいづくりのために
一般的な耐久性テストの約3倍もの試験を行い、
長期間の使用の際に起こる不具合やメンテナンス等にも考慮した
優れた性能を持った製品を目指しています。

レバーハンドル

POINT 1

サビにくく
長期間の使用にも安心!

サビの出にくい塗料で
キズ・サビの発生を極力保護。



表面をシルバー色の塗装
で仕上げ(艶はありません)
しています。

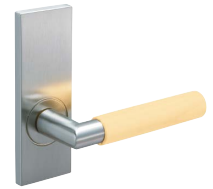

やさしく手になじむ木製ハンドルで
冬場でも触った瞬間のヒンヤリ感
や静電気などの心配を和らげます。

錠ケース

POINT 2

丈夫なハコ錠採用!

耐久性

丁番に合わせ30万回の
ドア開閉試験クリア

こんなことはありませんか?

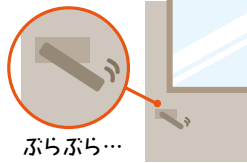

ぶらぶら...

強度・耐久性の面で
チューブラ錠より優れた
ハコ錠を標準装備。

一般的な
室内ドア



チューブラ錠

ウッドワン

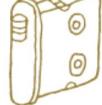

ハコ錠

間仕切り錠
錠ケースに
組込まれ、
一体式で
丈夫です。

左右兼用ワンタッチ丁番

POINT 3

丈夫で長持ち!
オイルレスブッシュ採用。

油をさす必要がなく、いつまでもスムーズに開閉し、
キシミ音のしないメンテナンスフリーが魅力です。

キシミ音が
しない!



一般的なドア開閉試験では、家の中で使用頻度の最も高いリビングドアを
年間約1万回開閉すると想定し、約10年相当の10万回ドア開閉テストを行います。
より長く安心してご利用いただくため、ウッドワンではその3倍、30万回のテストを試行しております。



左右兼用ワンタッチ丁番

POINT 4

ワンタッチで
取付け、取外し。

取付けは左右どちらからでもOK!

丁番を差し込まない反対側にはキャップをはめ込んで仕上げます。

取り外しも
簡単&安全。

わかりやすい3次元調整。

ドアの前後、左右、上下の調整が簡単に
できます。

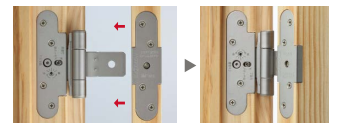

安心設計ガラス

POINT 5

安心してお使いいただける
機能ドアガラス採用

合わせガラス

万一割れても破片が飛び散りにくい

ガラスは安全ガラスを使用しております。
Mタイプのガラスは4mmと4mmの合わせ
ガラスで総厚8mmです。

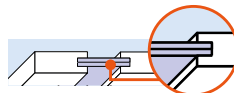

熱処理ガラス

万一割れても安心の
高い安全性。

従来の生板ガラス



従来の生板ガラスだと割れると
鋭利で危険です。

ウッドワン 熱処理ガラス



万一割れても破片が粒状で
ケガの少ない安心設計。

一般生板ガラスの
約3~5倍
の強度があります。

NATURAL

[ナチュラル色 カラー記号:NL]



さまざまな色がある木肌の中でも、ナチュラルカラーはもっとも人肌に近い色。
穏やかな光が空気をマイルドにしてくれる、心からくつろげる空間にふさわしい色です。



NATURAL

ナチュラル色

ガラスタイプ [セット価格]

調整枠 ¥104,400

固定枠(90mm幅)(155mm幅) ¥96,100



パネルタイプ [セット価格]

調整枠 ¥89,700

固定枠(90mm幅)(155mm幅) ¥81,400





COORDINATE SELECT 推奨コーディネート

玄関収納



落とし込みタイプ ※写真は間口4尺 C-401-L



フラットタイプ ※写真は間口4尺 C-401

クローゼットドア



S-VP ※写真は高さ8尺・間口6尺タイプ

床材

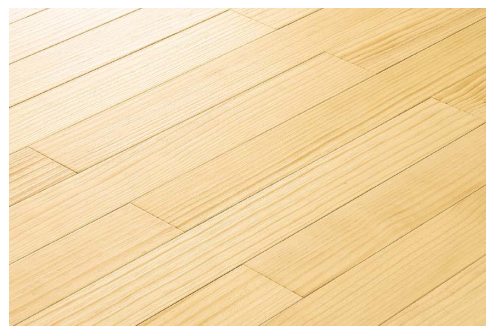

無垢フローリング ピノアース

HONEY BROWN

[ハニーブラウン色 カラー記号:HB]

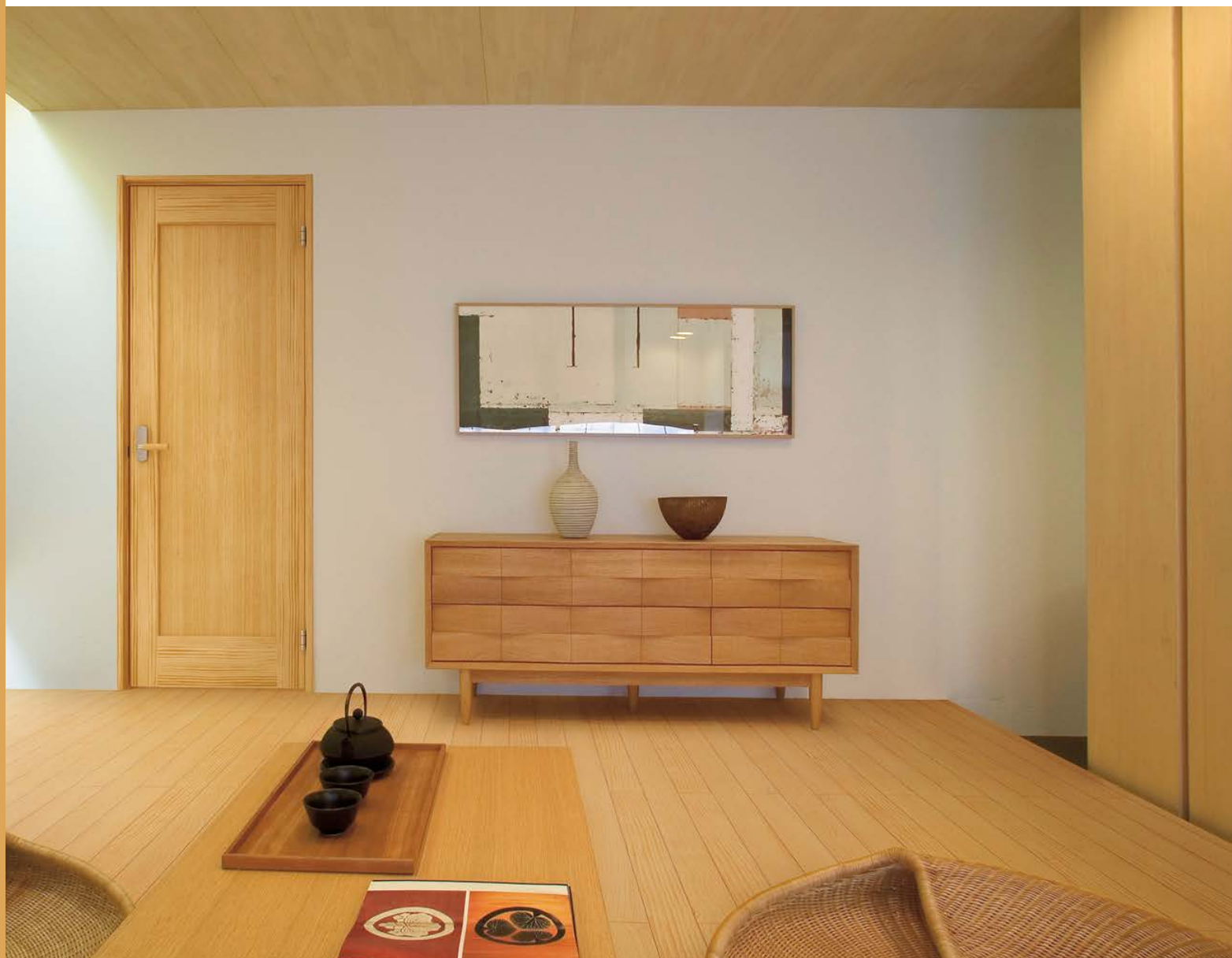

どこか懐かしいセピアにも似た、ほんのり温かいアメのようなハニーブラウン色。
温かくやさしく品の良いやわらかな色は、気持ちまで和らげてくれる空間にぴったりです。



HONEY BROWN

ハニーブラウン色

ガラスタイプ [セット価格]

調整枠 ¥104,400

固定枠(90mm幅)(155mm幅) ¥96,100



パネルタイプ [セット価格]

調整枠 ¥89,700

固定枠(90mm幅)(155mm幅) ¥81,400





COORDINATE SELECT 推奨コーディネート

玄関収納



落とし込みタイプ ※写真は間口4尺 C-401-L

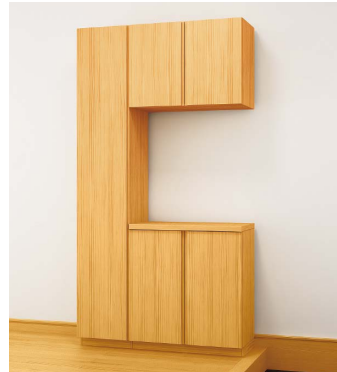

フラットタイプ ※写真は間口4尺 C-401

クローゼットドア



S-VP ※写真は高さ8尺・間口6尺タイプ

床材

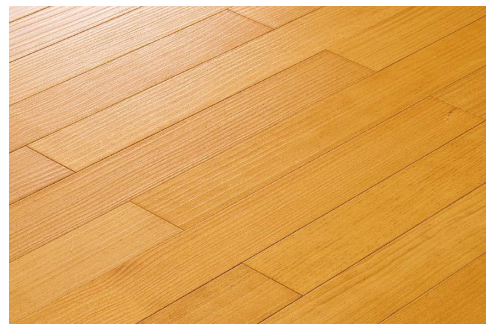

無垢フローリング ピノアース

WHITE

[ホワイト色 カラー記号:WH]



まばゆいほど光があふれる、木の風合いとホワイト色のコラボレーションが創出する空間。
クール&モダンだけれど、無垢の光がいっぱいに広がる独特の世界を生みだします。



WHITE

ホワイト色

ガラスタイプ [セット価格]

調整枠 ¥104,400

固定枠(90mm幅)(155mm幅) ¥96,100



パネルタイプ [セット価格]

調整枠 ¥89,700

固定枠(90mm幅)(155mm幅) ¥81,400





COORDINATE SELECT 推奨コーディネート

玄関収納



落とし込みタイプ ※写真は間口4尺 C-401-L



フラットタイプ ※写真は間口4尺 C-401

クローゼットドア



S-VP ※写真は高さ8尺・間口6尺タイプ

床材

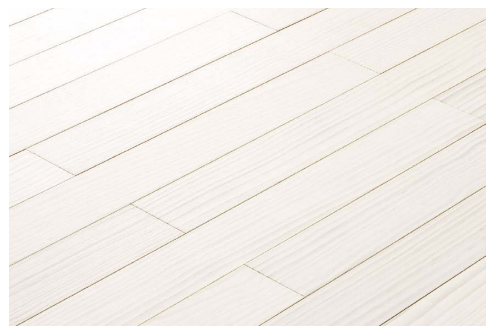

無垢フローリング ピノアース

DEEP BROWN

[ディープブラウン色 カラー記号: DE]



品格を感じさせるディープブラウン色は、大人だけが着こなせるフォーマルウェアのような色。
クールな中にグレード感と、木ならではのやさしい温もりのある落ちついた空間に。



DEEP BROWN

ディープブラウン色

ガラスタイプ [セット価格]

調整枠 ¥104,400

固定枠(90mm幅)(155mm幅) ¥96,100



パネルタイプ [セット価格]

調整枠 ¥89,700

固定枠(90mm幅)(155mm幅) ¥81,400





COORDINATE SELECT 推奨コーディネート

玄関収納



落とし込みタイプ ※写真は間口4尺 C-401-L



フラットタイプ ※写真は間口4尺 C-401

クローゼットドア



S-VP ※写真は高さ8尺・間口6尺タイプ

床材

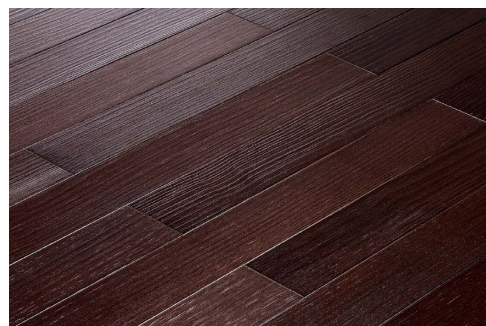

無垢フローリング ピノアース

MEDIUM BROWN

[ミディアムブラウン色 カラー記号:MB]



明るいカントリーイメージを広げるミディアムブラウン色。

アーリーアメリカン調のイメージづくりにも、モダンスタイルのアクセントカラーにも最適です。



MEDIUM BROWN

ミディアムブラウン色

ガラスタイプ [セット価格]

調整枠 ¥104,400

固定枠(90mm幅)(155mm幅) ¥96,100



パネルタイプ [セット価格]

調整枠 ¥89,700

固定枠(90mm幅)(155mm幅) ¥81,400





COORDINATE SELECT 推奨コーディネート

玄関収納



落とし込みタイプ ※写真は間口4尺 C-401-L

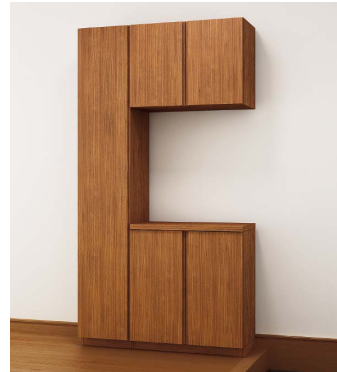

フラットタイプ ※写真は間口4尺 C-401

クローゼットドア



S-VP ※写真は高さ8尺・間口6尺タイプ

床材

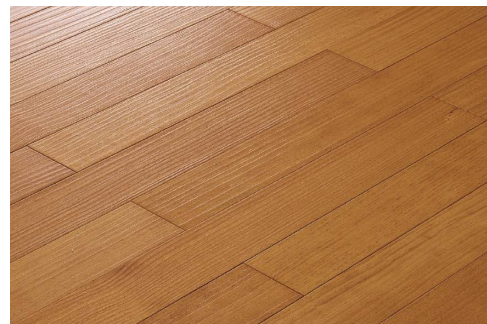

無垢フローリング ピノアース

Sliding-door Line-up 引き戸ラインナップ

引き戸

引き戸のデザインも豊富にラインナップ。

開き戸のように開閉のためのスペースが不要な引き戸。必要に応じて開放したままにでき、空間をゆるやかにしきる使い方も。ウッドワンならではの充実したプレカットや調整機能で、現場での組み立てはもちろん、施工後のアフターメンテナンスもスムーズです。

ガラスタイプ

●引き違い戸



●片引き戸



※S-VWは、上吊り引き戸には対応しておりません。

引き戸(レールタイプ)

片側ソフトクローズ標準装備		ガラスタイプ		パネルタイプ		ガラスタイプ		パネルタイプ					
	引き違い戸	固定枠 (155mm)	¥199,100	¥169,300		4枚引き違い戸	固定枠 (155mm)	¥373,300	¥313,700				
		固定枠 (90mm)	¥199,100	¥169,300			固定枠 (90mm)	¥373,300	¥313,700				
		調整枠	¥206,600	¥176,800			調整枠	¥390,800	¥331,200				
枠外幅 1,824mm / 1,644mm				枠外幅 3,234mm									
	片引き戸	固定枠 (155mm)	¥121,100	¥106,200		引き分け戸	固定枠 (155mm)	¥218,400	¥188,600				
		固定枠 (90mm)	¥121,100	¥106,200			固定枠 (90mm)	¥218,300	¥188,500				
		調整枠	¥128,700	¥113,800			調整枠	¥226,200	¥196,400				
		枠外幅 1,824mm / 1,644mm / 1,450mm					枠外幅 3,234mm						
		固定枠 (155mm)	¥121,100	¥106,200				3枚引き込み戸	固定枠 (155mm)	—	—		
固定枠 (90mm)	¥121,100	¥106,200	固定枠 (90mm)	—	—								
調整枠	¥128,700	¥113,800	調整枠	¥368,700	¥324,000								
枠外幅 1,190mm				枠外幅 3,207mm									
※S-VA・S-VP・S-VEのみ													
	3枚引き違い戸	固定枠 (155mm)	¥296,300	¥251,600		3枚引き違い戸	固定枠 (155mm)	—	—				
		固定枠 (90mm)	—	—			固定枠 (90mm)	—	—				
		調整枠	¥330,100	¥285,400			調整枠	—	—				
枠外幅 2,427mm				枠外幅 2,427mm									
	2枚引き込み戸	固定枠 (155mm)	—	—		2枚引き込み戸	固定枠 (155mm)	—	—				
		固定枠 (90mm)	—	—			固定枠 (90mm)	—	—				
		調整枠	¥257,000	¥227,200			調整枠	—	—				
枠外幅 2,427mm				枠外幅 2,427mm									

※上記金額は 引き戸+引き手+専用枠材(+ケーシング)+敷居Q型/N型のセット価格です。



カラーバリエーション



パネルタイプ

S-VA



S-VP



S-VE



引き戸 (上吊りタイプ)

片側ソフトクローズ標準装備

ガラスタイプ

パネルタイプ

ガラスタイプ

パネルタイプ



引き違い戸

固定枠 (155mm)
固定枠 (90mm)
調整枠

¥244,500	¥208,700
¥244,500	¥208,700
¥244,800	¥209,000

枠外幅 1,824mm
1,644mm



アウトセット上吊り引き戸
(堅枠無しの場合)

上レール寸法 1,789mm
上レール寸法 1,609mm
1,415mm
1,155mm

¥120,000	¥102,100
¥118,400	¥100,500



片引き戸

固定枠 (155mm)
固定枠 (90mm)
調整枠

¥145,100	¥127,200
¥145,100	¥127,200
¥147,500	¥129,600

枠外幅 1,824mm
1,644mm
1,450mm



引き分け戸

固定枠 (155mm)
固定枠 (90mm)
調整枠

¥242,300	¥206,500
—	—
¥261,400	¥225,600

枠外幅 3,234mm



引き込み戸

固定枠 (155mm)
固定枠 (90mm)
調整枠

¥145,100	¥127,200
¥145,100	¥127,200
¥147,500	¥129,600

枠外幅 1,190mm
※S-VA・S-VP・S-VEのみ



3枚引き込み戸
(上吊り運動)

ソフトクローズ機構には対応していません。
固定枠 (155mm)
固定枠 (90mm)
調整枠

—	—
—	—
¥420,300	¥359,400

枠外幅 3,080mm



引き込み戸

固定枠 (155mm)
固定枠 (90mm)
調整枠

—	—
—	—
¥173,900	¥156,000

枠外幅 1,644mm
1,450mm



2枚引き込み戸
(上吊り運動)

ソフトクローズ機構には対応していません。
固定枠 (155mm)
固定枠 (90mm)
調整枠

—	—
—	—
¥290,500	¥249,900

枠外幅 2,348mm

※上記金額は引き戸+引き手+専用枠材(+ケーシング)のセット価格です。

Coordinate Line-up コーディネート ラインナップ

クローゼットドア H=8尺・間口6尺タイプ

ナチュラル色

ハニーブラウン色

ホワイト色

S-VP
(落とし込みタイプ)



ReNEW
S-LX
(ルーバータイプ)

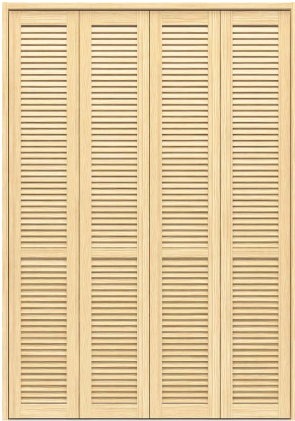

収納両開き戸 H=4尺タイプ

S-VP
(落とし込みタイプ)



ReNEW
S-LX
(ルーバータイプ)



クローゼットのレールの納め方をお選びいただけます。



レール埋込タイプ

床直付けレールタイプ

敷居直置きタイプ

※納め方により、発注品番が異なる場合がございます。

※下記セット価格は「レール埋込タイプ」「床直付けレールタイプ」になります。

ReNEW ルーバータイプの扉デザインの一部変更に伴い、デザイン名も変更となりました。

ディープブラウン色



ミディアムブラウン色



合計価格 固定枠 ¥159,900
調整枠 ¥169,800



合計価格 固定枠 ¥159,900
調整枠 ¥169,800

※収納両開き戸の価格は扉+専用枠材(3方枠)のセット価格です。

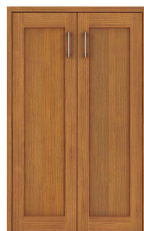

合計価格 固定枠 ¥77,800
調整枠 ¥82,900



合計価格 固定枠 ¥90,000
調整枠 ¥95,100

Coordinate Line-up コーディネート ラインナップ

収納3連引き戸 H=8尺・間口6尺タイプ

ナチュラル色

ハニーブラウン色

ホワイト色

S-VE
(落し込みタイプ)



ReNEW
S-LX
(ルーバータイプ)



玄関収納

間口4尺タイプ ※写真はC-401タイプです。

木目の美しさが、玄関を印象的に演出。

住む人やお客さまを優しく迎える、ナチュラルな素材感を引き立たせたデザイン。収納力の高さも魅力のひとつで、玄関がスッキリと片付きます。

落し込みタイプ



価格 ¥239,700

フラットタイプ



価格 ¥233,200

落し込みタイプ



価格 ¥239,700

フラットタイプ



価格 ¥233,200

落し込みタイプ



価格 ¥239,700

フラットタイプ



価格 ¥233,200

ReNEW ルーバータイプの扉デザインの一部変更に伴い、デザイン名も変更となりました。

ディープブラウン色



ミディアムブラウン色



※下記価格は扉+専用枠材(3方枠)+敷居の合計セット価格になります。

合計価格 固定枠 ¥251,700



合計価格 固定枠 ¥251,700

落とし込みタイプ



価格 ¥239,700

フラットタイプ



価格 ¥233,200

落とし込みタイプ



価格 ¥239,700

フラットタイプ



価格 ¥233,200

フロートタイプもお選びいただけます。

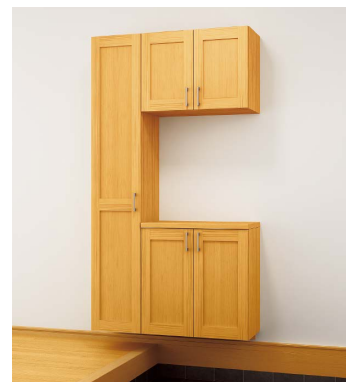

台輪のないフロートタイプは、下部に空間が生まれ、すっきりとした印象を玄関に与えます。

無垢ルーバー [収納用扉]

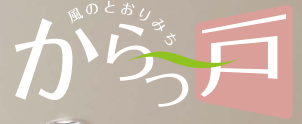

人にも、家にもやさしい。通気する扉。



通風を良くし、収納内部のカビ・ダニの発生を抑制します。

高温多湿の日本の住宅は、収納内部のカビや汚れ対策が必要です。そこで、カビの原因とされる結露を防ぎ、収納内部の通風を良くするルーバー扉のご提案です。ルーバーによる通気と木材のもつ自然の調湿作用のダブル効果により、快適な室内空間を演出します。

ルーバー扉による調湿効果

高温多湿になりやすい場所

- クローゼット、押入れ
- 玄関収納
- パントリー、階段下
- 洗面所、トイレ、浴室

ルーバー扉により通気、換気を促進。カビ・ダニを抑制

ルーバー扉とパネル扉のクローゼット内部に湿度計を設置し、同条件のもと実験を行いました。

[湿度測定条件]

収納内部を加湿器で湿度100%にした状態から、時間による湿度変化を測定したものです。

室内側は湿度40%に設定。(社内試験による)

ルーバー扉とパネル扉の両方に湿度計を上部・下部に設置

[ルーバー扉]

[パネル扉]



クローゼット内の湿気がルーバーの隙間から外に出ています。

クローゼット内の湿気が外に逃がず、内側にごもった状態。

[ルーバー扉とパネル扉の湿度分布比較]

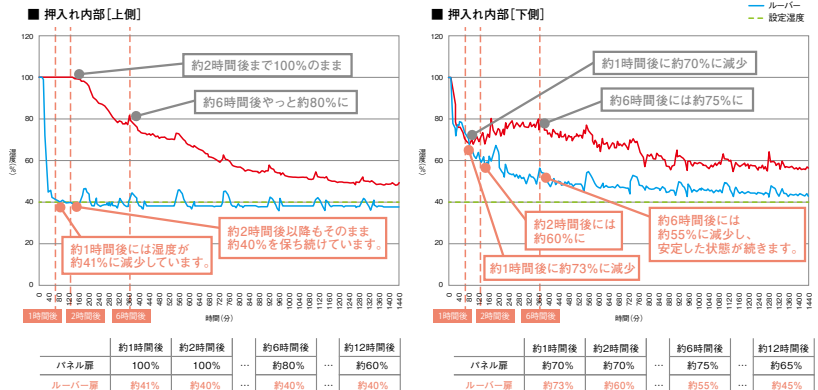

快適な住まいを実現する
機能とデザイン性を兼ね備えた
無垢ルーバーシリーズ、
お求めやすい価格設定でラインナップ。

カラーバリエーション



クローゼット

ベッドルームやリビングルームに。
クローゼットをルーバー扉にすることで、
リゾートライクなくつろいだ雰囲気に。
大切な衣服も臭いや湿気の問題から解放されます。



収納3連引き戸

3枚の扉がスムーズに連動。
大開口が確保できます。
3枚の扉が連動して左右にフルオープンするため、
大きなモノの出し入れに便利で大収納に最適なタ
イプです。壁面いっぱいに広がったルーバーデザ
インが遊び心のある空間を演出します。



S-LX

高さ8尺・
間口6尺タイプ

ナチュラル色

振り込み取手

パントリー（食品庫）に
保存食品や食器などの収納に便利な
パントリーの扉をルーバー扉に。
庫内の湿気対策に役立ちます。



S-LX

高さ8尺・
間口6尺（小）タイプ

ナチュラル色

振り込み取手

収納両開き戸

階段下などのデッドスペースを有効活用します。
階段の下は一般的にデッドスペースといわれています。この未利用空間を
有効活用して、収納ユニットを設置し、無垢ルーバー収納両開き戸をつけ
ればデザイン性にもすぐれた収納スペースが完成します。



S-LX

高さ4尺タイプ

ナチュラル色

高さ3尺・4尺用

高さ6尺・7尺・8尺用



シルバー取手

振り込み取手

玄関収納

爽やかで清潔感あふれる住まいの顔を演出します。
玄関は下駄箱にこもった靴の臭いや湿気などで不快になりがちです。
玄関収納の扉を無垢ルーバーにすれば、収納内部の空気の循環を促し、
臭いや湿気の問題を解決してくれます。



T-601

間口6尺

ホワイト色



手がかり取手





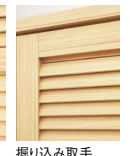

振り込み取手



振り込み取手

ドアレバーハンドルセレクト

J型・X型
木製部分カラーラインナップ

	ナチュラル色	NL
	ハニーブラウン色	HB
	ホワイト色	WH
	ディーブラウン色	DE
	ミディアムブラウン色	MB

レバーハンドルを自由に選択可能です。

ドアに合う標準品を設定していますが、設計コンセプトや空間全体との調和などを踏まえたセレクトが可能になります。

標準 J型(空錠)

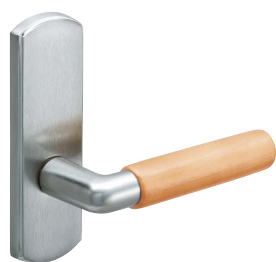

※空錠タイプのドアレバーの価格は、シングルドアのセット価格に含まれております。

オプションレバー

へデザイン変更することができます。

オプションレバー R型・S型・B型・X型・K型・F型・M型(空錠)

+ ¥0 R型・S型・B型



[R型]
シルバー:
ヘアライン塗装

[S型]
シルバー:
ヘアライン塗装

[B型]
ブラック:
塗装

+ ¥3,700 X型・K型・F型



[X型]
シルバー:
ヘアライン塗装

[K型]
クローム:
光沢メッキ

[F型]
シルバー:
ヘアライン塗装

+ ¥6,800 M型



[M型]
マットブラック:
マットブラック塗装

標準 ・ オプションレバー から、用途別に[間仕切り錠]・[表示錠]・[鍵付錠]に変更することができます。

[間仕切り錠]

+ ¥2,000



寝室・洗面所等の
プライベートルームに最適です。

M型のみ

+ ¥3,000

[表示錠]

+ ¥2,000



トイレドアに最適です。

M型のみ

+ ¥3,000

[鍵付錠]

+ ¥8,800



簡易シリンダー錠です。

M型のみ

+ ¥18,000



※1 鍵付錠について
鍵が3個同梱されています。



ガラスドア以外は、
スコープの加工もできます。
扉加工費 +¥1,000
スコープ代 +¥1,000

ひと きわ

一際上質のシンプル&スマートを。

ドアレバーハンドルのセレクトに、より洗練された空間を演出する新たなラインナップが加わりました。

標準 J型(空錠)



※空錠タイプのドアレバーの価格は、シングルドアのセット価格に含まれております。

カスタムオーダーレバー

デザイン変更することができます。

カスタムオーダーレバー

F4型・RV型・HP型・C1型・KT型・ZP型・VF型・R5型(空錠)

+ ¥16,800

F4型・RV型・HP型



[F4型]
クローム+マットシルバー:
光沢メッキ+塗装



[RV型]
クローム+ブラック:
光沢メッキ+塗装



[HP型]
シルバー:
ヘアライン塗装

+ ¥12,800

C1型・KT型



[C1型]
クローム:光沢メッキ



[KT型]
クローム:光沢メッキ

+ ¥15,000

ZP型・VF型

+ ¥23,800 R5型



[ZP型]
クローム:光沢メッキ



[VF型]
クローム:光沢メッキ



[R5型]
シルバー:ヘアライン塗装

※扉本体の加工が異なりますので、発注の際はご注意ください。

カスタムオーダーレバー から、用途別に[表示錠]・[鍵付錠]に変更することができます。

[表示錠]

+ ¥5,000



[鍵付錠]

+ ¥9,000



ガラスドア以外は、
スコープの加工もできます。
扉加工費 + ¥1,000
スコープ代 + ¥1,000

取手セレクト

取手を自由に選択可能です。

引き戸に合う標準品を設定していますが、設計コンセプトや空間全体との調和などを踏まえたセレクトが可能になります。

標準 S型(空錠)



[S型]シルバー:ヘアライン塗装

※空錠タイプの引き手の価格は、引き戸のセット価格に含まれております。

オプション引手 B型・X型・K型・M型(空錠)

+

¥0

B型

+

¥2,300

K型



[B型]
ブラック:塗装



[X型]
シルバー:
ヘアライン塗装



[K型]
クローム:
光沢メッキ



[M型]
マットブラック:
塗装



ガラスドア以外は、スコープの加工もできます。

扉加工費 + ¥1,000
スコープ代 + ¥1,000

オプション引手
へデザイン変更することができます。

標準 ・ **オプション引手** から、用途別に[間仕切り錠]・[表示錠]・[鍵付錠]・[大型サムターン表示錠]に変更することができます。

※差額には扉加工費(¥1,000)、枠加工費(¥800)が含まれております。

[間仕切り錠]

+

¥7,100



[表示錠]

+

¥7,100



[鍵付錠]

+

¥12,100



[大型サムターン表示錠]

+

¥9,200





ガラスドア以外は、スコープの加工もできます。

スコープ代 + ¥1,000

※片引き戸の場合

クローゼット

クローゼットの取手は
振り込み取手になります。



S-VP

S-LX



振り込み取手

振り込み取手

収納開き戸

収納開き戸の取手は、高さ3尺・4尺はシルバー取手、
高さ6尺・7尺・8尺は振り込み取手になります。



高さ 3尺・4尺

高さ 6尺・7尺・8尺

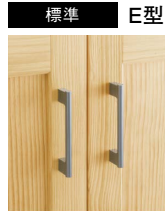

[E型]
シルバー塗装



[D型]
ブラック塗装

オプション取手
へ
デザイン変更する
ことができます。



振り込み取手

振り込み取手

玄関収納

玄関収納の取手の価格は、玄関収納のセット価格に含まれております。



落とし込みタイプ

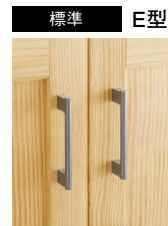

[E型]
シルバー塗装



[K型]
クローム光沢メッキ

[D型]
ブラック塗装

オプション取手
へ
デザイン変更する
ことができます。

フラットタイプ



振り込み取手

ルーバータイプ

※ルーバータイプは取手のセレクトに対応しておりません。



[ウォールキャビネット]
手がかり取手

[フロアーキャビネット]
振り込み取手

[トールキャビネット]
振り込み取手

カスタムオーダー

ドアの高さや幅が、1mmピッチで変更可能。
空間に合わせてドアのサイズを変えられます。

開き戸・引き戸、クローゼット、収納両開きの各アイテムを、
可能範囲内できめ細かいサイズ変更が可能。様々な空間設計にお応えします。

開き戸

高さ変更



幅変更 枠外W寸法 654~848mm

対応デザイン



価格

価格 ×130%

納期

ガラス扉の工場出荷

約7日

パネル扉・枠材の工場出荷

約5日

※それぞれの納期は、受注後に弊社物流出荷の日数です。

引き戸

高さ変更

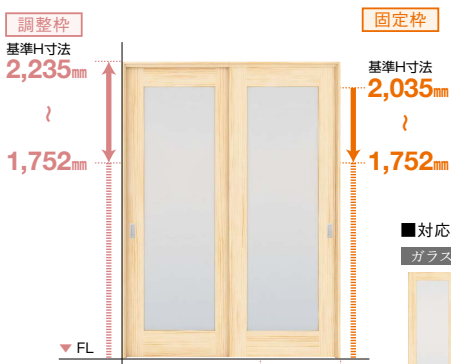

幅変更 枠外W寸法 1,190~1,824mm

対応デザイン

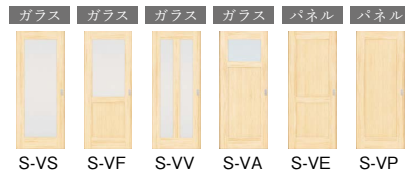

価格

価格 ×130%

納期

ガラス扉の工場出荷

約7日

パネル扉・枠材の工場出荷

約5日

※それぞれの納期は、受注後に弊社物流出荷の日数です。

クローゼットドア

高さ変更



幅限定 枠外W寸法(1折れの場合) 631・734・854・898mm

■枠外W寸法

2折れの場合

1,199・1,405・1,645・1,733mm

3折れの場合

1,767・2,076・2,436・2,568mm

4折れの場合

2,335・2,747・3,227・3,403mm

※ミラー付タイプも対応範囲は同じになります。
※寸法は枠材が「3方枠+埋め込みレール」の場合の寸法です。
()内は3方枠+直付けレールの場合の寸法です。

収納両開き戸

高さ変更

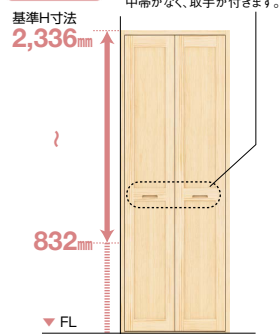

幅限定 734・854・898mm

価格

価格 ×130%

納期

扉の工場出荷 約7日

枠材の工場出荷 約5日

※それぞれの納期は、受注後に弊社物流出荷の日数です。

■対応デザイン



S-VP(落し込みタイプ)

窓枠・巾木・開口枠

細部にわたってインテリアの完成度を高めます。

理想の住まいづくりにおいて内装のポイントとなる造作材。木の素材感を活かしシンプルに飾るのか、豪華に伝統美を飾るのか。造作材ひとつでインテリア空間の印象がガラリと変わります。ウッドワンの洋風造作材は、お客様の理想的な住まいづくりをしっかりサポート。好みや部屋の雰囲気、使用目的に合わせてお選びいただけます。

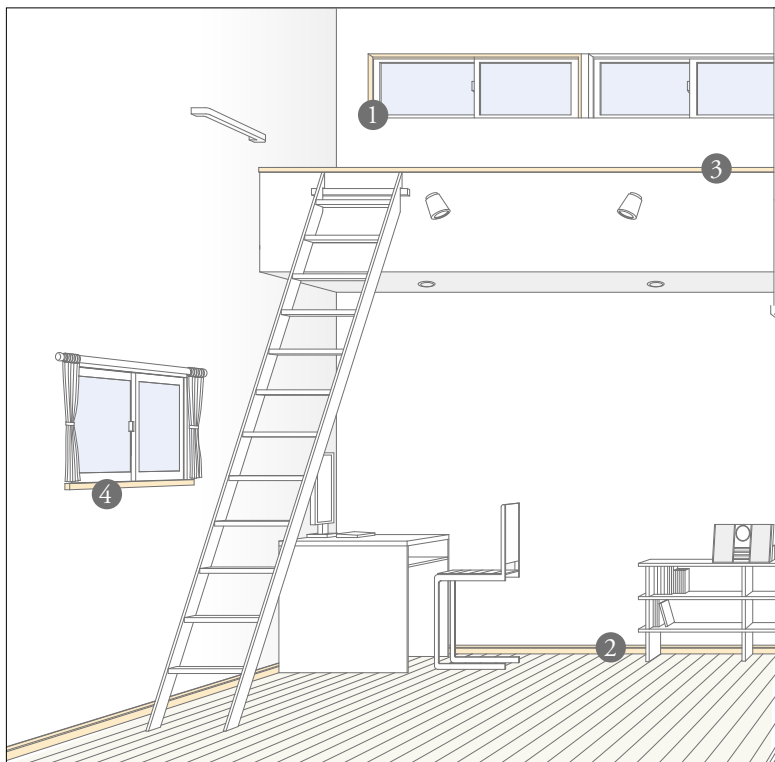

窓枠オーダーカットも対応。



D型(竖勝ち納まり)

① 窓枠

窓や出入り口などの周囲に飾りつけます。窓まわりのクロスなどの仕上げ材を美しく納めることができます。



D型

③ 開口枠

階段手すり上部やロフトの手すり壁上部に使用。人の手に触れる場所に使用され、クロスなど仕上げ材を美しく納めます。



② 巾木



D型



見切り材

床掃除などで傷みや汚れが生じやすい壁の下部に取り付け、劣化を防ぎます。壁と床の仕上げを美しく納める効果もあります。

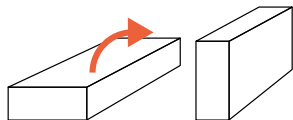

見切り材を巾木として使用するとシンプルな仕上がりになります。

④ 窓台カウンター(サッシ呼称対応)



出窓はもちろん、壁厚を利用したニッチ収納のカウンターとして、木質感あふれるアクセントに。欠き込み加工済みのため、現場での手間を軽減します。

※壁厚に応じた窓台後部の現場カットは必要になります。

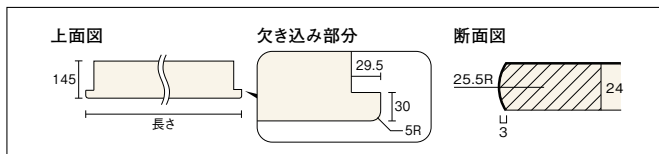

Coordinate & Grade up

グレードアップ&コーディネートアイテム・おすすめアイテム

ナチュラルセレクションに合わせやすいコーディネートアイテムや、木の素材感や美しさが引き立つおすすめのアイテムをご用意しています。生活感度や室内のイメージに合わせて統一感のあるコーディネートができます。

ピノアース・ナチュラルセレクション NATURAL SELECTION

「ピノアースシリーズ」よりドアデザイン19種類の中から7種類を厳選セレクト。



NL ナチュラル色
HB ハニーブラウン色
WH ホワイト色
DE ディープブラウン色
MB ミディアムブラウン色

開き戸・引き戸



収納開き戸



S-VP

S-LX

クローゼット

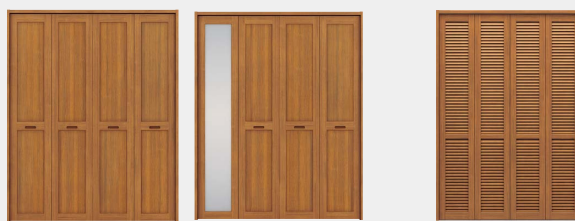

S-VP

S-LX

洋風造作材

窓枠 D 型



窓台カウンター



巾木 D 型



廻り縁 P 型

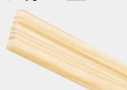

見切り材



開口枠



玄関収納



■ 床材 無垢フローリングピノアース



■ デザイン階段Light



■ デザインウォール

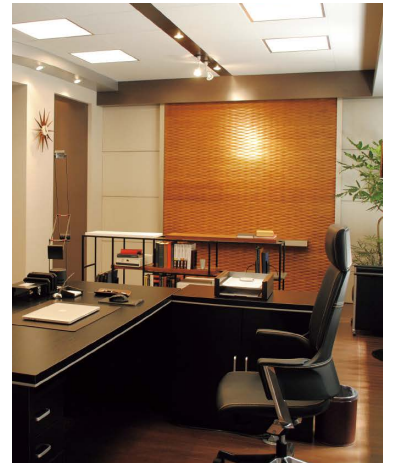

■ 無垢ルーバー [開き戸/引き戸]

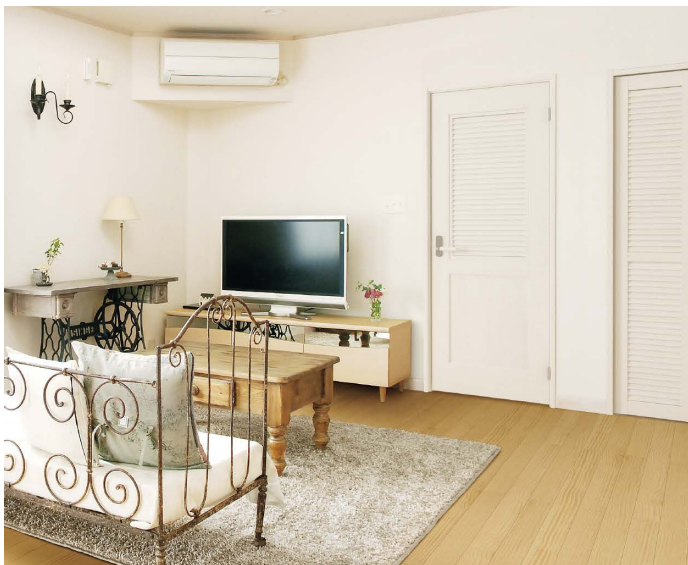

■ ピノアース オーダーペイントドア



■ 集成階段ピノアース

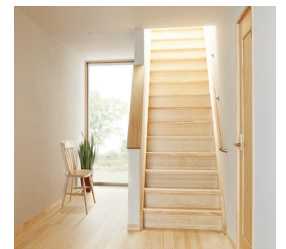

■ 丸型手すりφ35シリーズ



■ 腰壁

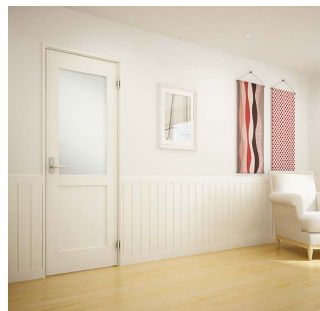

■ 無垢棚板12mm/e·ra·bo棚受けレールセット



■ e·ra·bo



■ 中段セット/枕棚セット



■ 無垢の木の収納/無垢の木の洗面台/無垢の木のキッチン su:iji

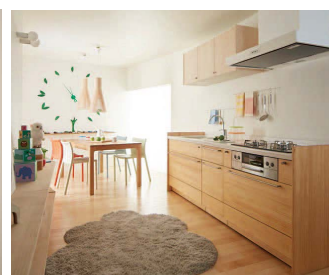

無垢フローリング ピノアース6mm

リフォームにも最適な6mm厚のフローリング。

一般的に薄くするほど反りや曲がりが発生しやすい木材。
製材から柾目の板取りを行うことで無垢材のフローリングでありながら、
リフォームにも最適な6mm厚を実現しました。

柾目取りで反りにくい。

ウッドワンではニュージーランドの森林から国内外を含めた生産拠点までFSC®の森林認証 (FM認証、CoC認証)※を一貫体制で取得しているため、量がそろいにくい無節の柾板を安定的に調達することができます。
一般的に薄くするほど反りや曲がりが発生しやすい木材を、製材から柾目の板取りを行うことでリフォームに最適な6mm厚の床材が実現しました。

◎様々な木取りで 意匠性を高めます。

木取りによって、実に多彩な表情を見せてくれる木目。意匠性を左右するのは、この木取りにこそあると言っても過言ではありません。柾目取りの無垢材では、木目が均一でまっすぐなものほど良質の証とされています。

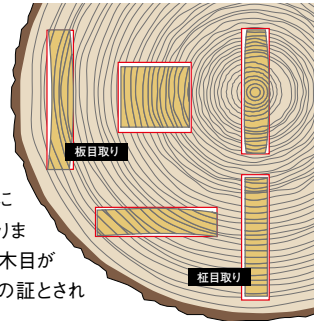

無垢フローリング ピノアース 6mm
長さ910×幅91×厚さ6mm
価格/束(1坪入り) ¥26,300

すべりにくく、立体感あふれる浮造り仕上げ。

「無垢フローリング ピノアース」は、木目を立体的に浮き立たせた浮造り仕上げ。無垢材ならではの風合いが際立ち、素足に心地よい質感です。また、表面に凹凸を施す浮造り仕上げは、傷がついても目立ちにくく、適度にすべりにくい仕様です。

●浮造り仕上げ

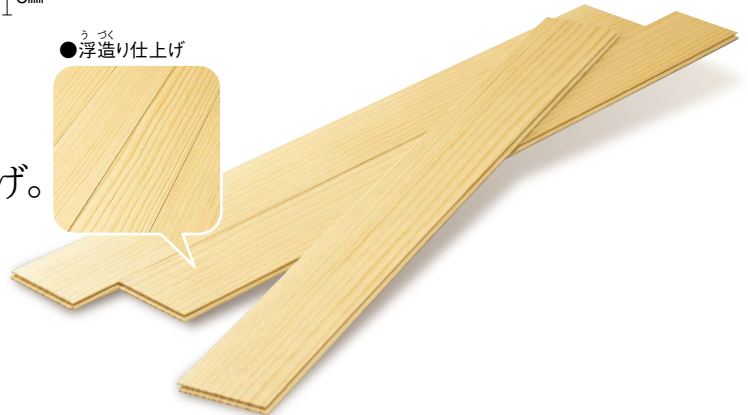

床見切り材もご用意しています。

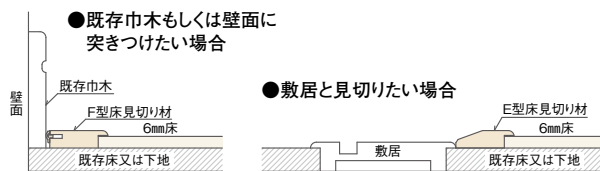

カラーバリエーション



無垢フローリング ピノアース

一枚板の味わいがそのまま活きる、^{うづく}浮造り仕上げの無垢フローリング。

「無垢フローリング ピノアース」は、無垢材の素材感をよりいっそう味わっていただくために、継ぎ目のない無垢一枚物の贅沢な仕様。木の質感が素肌に心地よい^{うづく}浮造り仕上げを施し、さらに自然素材ならではの調湿作用で快適な住空間を保ちます。地球環境にも配慮しながら、私たちウッドワンが丹精込めて育てたニュージーパイン®を使用した、暮らしにも優しいフローリングです。



継ぎ目のない美しさ。3尺と6尺、長さは2種類。

一般的な長さ3尺タイプと、長尺の6尺タイプをご用意。木目の美しさが映える空間を演出します。

サイズバリエーション

	長さ(mm)	幅(mm)	厚さ(mm)	対応カラー				
3尺タイプ	910	91/106	12	ナチュラル色	ハニーブラウン色	ホワイト色	ディープブラウン色	ミディアムブラウン色
3尺タイプ [床暖房対応]	910	91	12	ナチュラル色	ハニーブラウン色	ホワイト色	ディープブラウン色	ミディアムブラウン色
6尺タイプ	1,818	91/106/120	12	ナチュラル色	ハニーブラウン色	ホワイト色	ディープブラウン色	ミディアムブラウン色
6尺タイプ [床暖房対応]	1,818	91	12	ナチュラル色	ハニーブラウン色	ホワイト色	ディープブラウン色	ミディアムブラウン色

立体感あふれる“^{うづく}浮造り仕上げ”。
適度にすべりにくく、
心地よさと安全性を兼ね備えています。

^{うづく}浮造り仕上げは、木肌の美しさや素材感を引き出す日本伝統技術のひとつ。木目を立体的に浮き立たせることで、無垢材ならではの風合いがいっそう際立ちます。また、^{うづく}浮造り仕上げは表面に凸凹を施す加工のため、傷がついても目立ちにくく、素足に優しい柔らかな感触が魅力です。



木は呼吸し、自然の力で湿度を保ちます。

無垢の木材には、ある程度まで乾燥すると周囲の水分を吸放出して自らの水分を保とうとする「調湿作用」があります。湿度が多いときには空気中の水分を吸収し、乾燥すると放出して、空間の快適さを保ちます。



無垢
湿気を吸収しているので、ケースには水滴が付着しづらい。

シート貼
水分を通さないため吸収性は限りなくゼロ。ケースの内側には、水滴が付着しています。

無垢の素材感をそのままに、快適な住空間を演出する安心・安全の機能。

F☆☆☆☆ (告示対象外製品)
ホルムアルデヒドの発散がほとんど認められない、国土交通省告示対象外の製品です。

4VOC基準適合 (本質建材) **低VOC**
揮発性有機化合物(VOC)の排出を抑制した塗料を使用しています。

抗菌加工
極めて安全性の高い抗菌剤を配合し、床を清潔に保ち細菌の増殖を抑えます。



◎汚れに強い
食品などの汚れが落としやすく、染みになりにくいコート仕上げです。



◎ひっかき傷に強い
掃除機やおもちゃによるひっかき傷を防ぎます。



◎すり傷に強い
スリッパ歩きなどでつく、すり傷などの摩擦を減らします。

集成階段 ピノアース



ニュージーパイン®の
素材感を活かした、
木味豊かな階段材。

伸びやかな木目や落ち着きのある素材感が空間に美しく映え、ぬくもりのあるやさしい木味が上質な心地よさを演出します。

階段の表情を印象づける踏板には浮造り仕上げを施し、立体的な木目の美しさだけでなく、素足の感触も楽しみいただけます。

カラーバリエーション



A 無塗装



NL ナチュラル色



HB ハニーブラウン色



WH ホワイト色



DE ディープブラウン色



MB ミディアムブラウン色

美しさに
安全性を備えた浮造り仕上げ。

踏板には木肌の美しさを最大限に引き出す伝統の技「浮造り仕上げ」を施しています。木目を立体的に浮き立たせることで木の風合いが際立ち、踏板を素足で踏んだときのぬくもりも魅力。

※踏板、踊り場、上段框のみ「浮造り仕上げ」を施しています。



無垢集成材ならではの
素足に心地よいあたたかさ。

冬の寒い日にタイルの床の上を歩くとひんやりとします。そんな不快さは無垢の製品にはありません。無垢には熱を伝えにくい性質があり、熱を奪う熱伝導率が他の素材に比べて低いので、触っても冷たく感じないのです。逆に、木の感触には温もりを感じてリラックスできる安らぎの効果があることも科学的に立証されています。

コンクリートなど

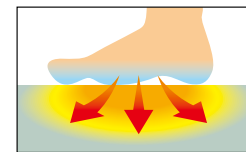

熱伝導率が高く、
足の裏が冷たく感じます。

無垢材

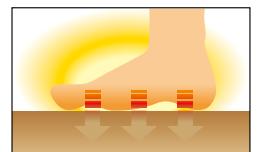

熱伝導率が低く、
他の素材に比べ温かく感じます。

木の美しい質感を大切にした、
踏板はこだわりの集成一本芯。

細かなピースをつないで1枚にした一般的な集成材とは異なり、集成階段ピノアースの踏板は、たて継ぎのない一本芯を採用。まっすぐに伸びる美しい木質をお楽しみいただくことができます。無垢一枚物に似た自然の美しさと、集成材の強度を併せ持った、ウッドワンならではの階段材です。

◎踏板一本芯

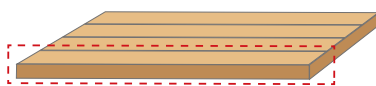

たて継ぎジョイントなしの一本芯

◎集成踏板

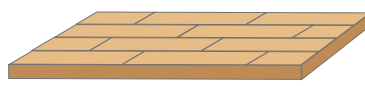

一般的な集成材では横方向にも継ぎ目が見られます。

デザイン階段Light

光や風、視線が抜ける開放感のある軽やかなデザインで明るい空間を実現。

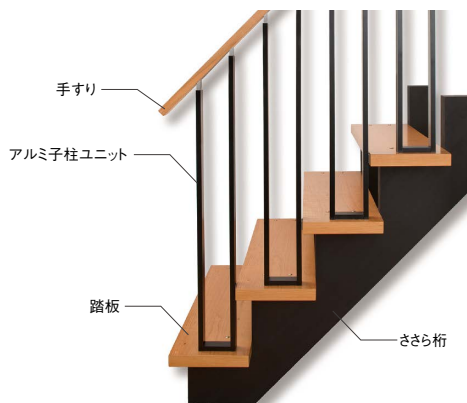

多彩な踏板の樹種とカラーで
床とのコーディネートも思いのまま

樹種とカラーが豊富に揃った踏板で、お好みのインテリア空間を実現します。

集成階段



ピノアース

LV階段



ハードメープル



ウォールナット



ブラックチェリー



オーク



サクラ(カバノキ)



チェルード

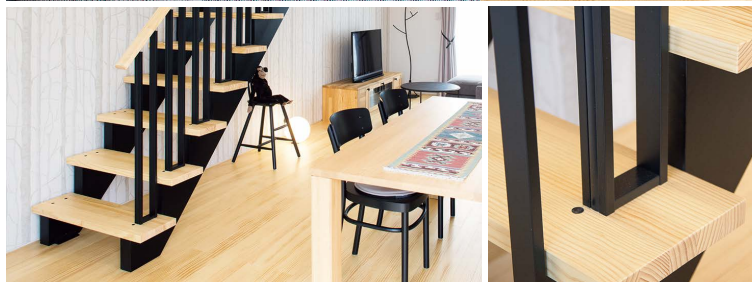

様々な現場に対応する
子柱ユニットを
ラインナップ。

通常の納まり階段の踏板に取り付ける「階段ユニット」をはじめ「吹き抜けユニット」、「フリーカット天井ユニット」、「ハーフユニット」と、現場にあわせて使用できる子柱ユニットを取り揃えているので、美しい納まりを省施工で実現できます。



ささら桁へは踏板上部からビス固定
リベットがデザインのアクセントに

ささら桁の幅はプレカットされた踏板の溝に合わせるだけなので、現場での墨出しが簡単です。しかも、踏板上部からダイレクトにビスで固定。施工の手間も少なく美しい仕上がりに。また、ビス穴を埋めるリベットがデザインのアクセントとなり、モダンな演出が可能です。



ささら桁は2色

カラーコーディネートしやすい
ブラックとホワイトの2色をご用意しました。



ブラック

ホワイト

組み合わせプラン 直階段（上り切り14段）



捨出し条件

階高:2,800mm
踏面:210mm
鼻出:30mm

集成ピノアースの場合

本体価格 ¥ 563,500
手すり価格 ¥ 267,600
合計価格 ¥ 831,100

※壁側部分、吹き抜け部分の手すりは含まれておりません。

手すり

丸型手すりφ35シリーズ

高齢者やお子様の安全に配慮したφ35シリーズ。
ジャストカットシステムにより、カットした丸型手すりや取付パーツ、図面がセットされているので、ムダなく現場の施工時間も大幅短縮ができます。

■カラーセクションタイプ



必要なパーツが必要数だけ入ったオールインワン・パッケージでお届けします!

ご依頼いただいた階段に合わせて、必要な手すりやブラケットに、図面をセットしてお届けします。丸型手すりは正寸でプレカット済み。必要数量だけのパーツをセットしているのでムダがありません。ブラケットの仮固定位置が正確にわかる図面も同梱されたオールインワン・パッケージです

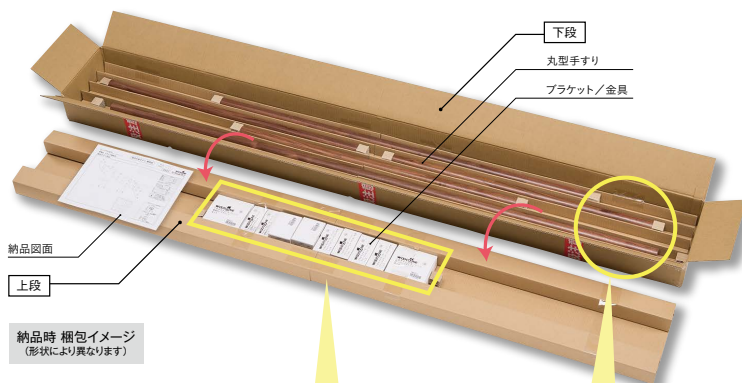

SAMPLE PRICE [参考価格]

※外回り限定になります。

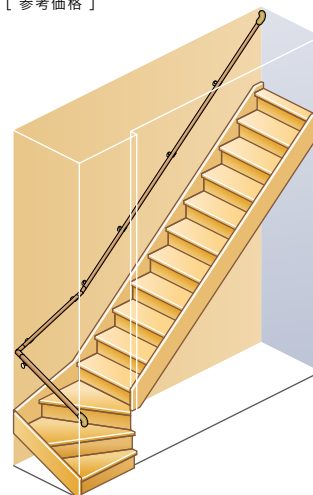

階段条件	
建築モジュール	910mm
壁厚寸法	130mm
階段室形状	均等廻り3段直10段 上り切り14段
階高寸法	2,800mm
蹴上げ寸法	200mm
踏面寸法	210mm
鼻の出す法	30mm

セット価格
丸型φ35 (カラーセクション)
¥ 58,000

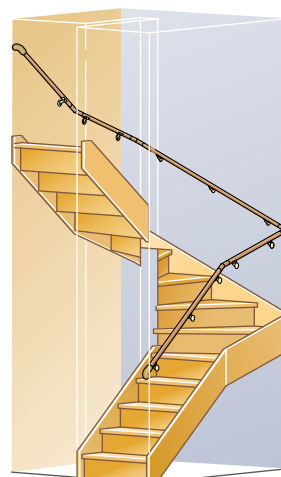

階段条件	
建築モジュール	910mm
壁厚寸法	130mm
階段室形状	直4均等廻り6段直3段 上り切り14段
階高寸法	2,800mm
蹴上げ寸法	200mm
踏面寸法	210mm
鼻の出す法	30mm

セット価格
丸型φ35 (カラーセクション)
¥ 74,960

腰壁

贅沢な無垢のアクセントが、インテリアのナチュラル感を高めます。

空間をより一層ナチュラルなテイストに演出する、浮造りをほどこした無垢材の腰壁。モダンな空間にも自然の風合いを楽しめます。木のやさしさ、あたたかみを生み出す豊かな素材感を堪能してください。



カラーバリエーション



NL ナチュラル色 HB ハニーブラウン色 WH ホワイト色 DE ディープブラウン色 MB ミディアムブラウン色

12尺間口の目安価格



価格 ¥47,200

納まりも簡単。
贅沢な空間演出が容易に可能です。

◎高さは900mm。
カットの手間は不要。

中連サッシの上端がほぼ2,000mmになるのが、腰壁のこの高さ。室内ドアとの内法統一までを考えた設計です。

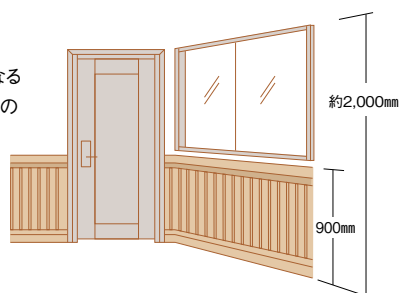

木目を強調し、ナチュラルな空間をより深く味わえる浮造り仕上げ。

腰壁にも浮造り仕上げを施すことで木目が際立ち、立体的な自然の風合いを見て、触れて楽しめます。



羽目板ピノアース

無垢ならではの質感と健康に配慮した体にやさしい壁材です。



使用内装壁材:羽目板ピノアース(ホワイト色)



・長さ 2,730mm (10枚入) ¥49,700 ・長さ 1,818mm (16枚入) ¥46,300

カラーバリエーション

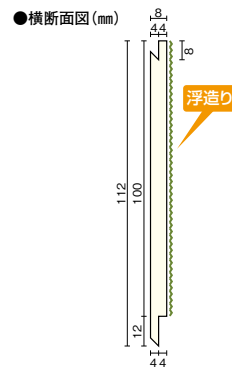

浮造り仕上げ

木目を立体的に浮き立たせた「浮造り仕上げ」。素足に心地よく、無垢のぬくもりと美しさをより一層お楽しみいただけます。

納め部材

羽目板用見切り材 (上部・左右用)

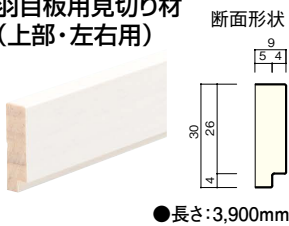

●長さ: 3,900mm

RSWM01-□
¥5,100 / 梱 (1本入り)

羽目板用巾木



(スカート付き) (スカートなし)
(スカート付き)

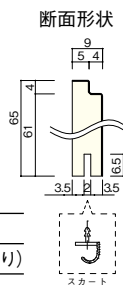

●長さ: 3,900mm

RSWJJ1-□
受7 ¥8,600 / 梱 (1本入り)

(スカートなし)
RSWJD1-□
¥7,800 / 梱 (1本入り)

出隅材

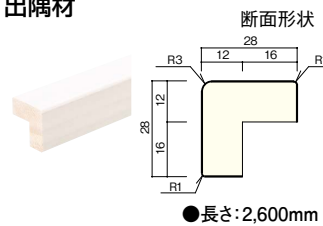

●長さ: 2,600mm

RSWD01-□
¥6,600 / 梱 (1本入り)

集成カウンター

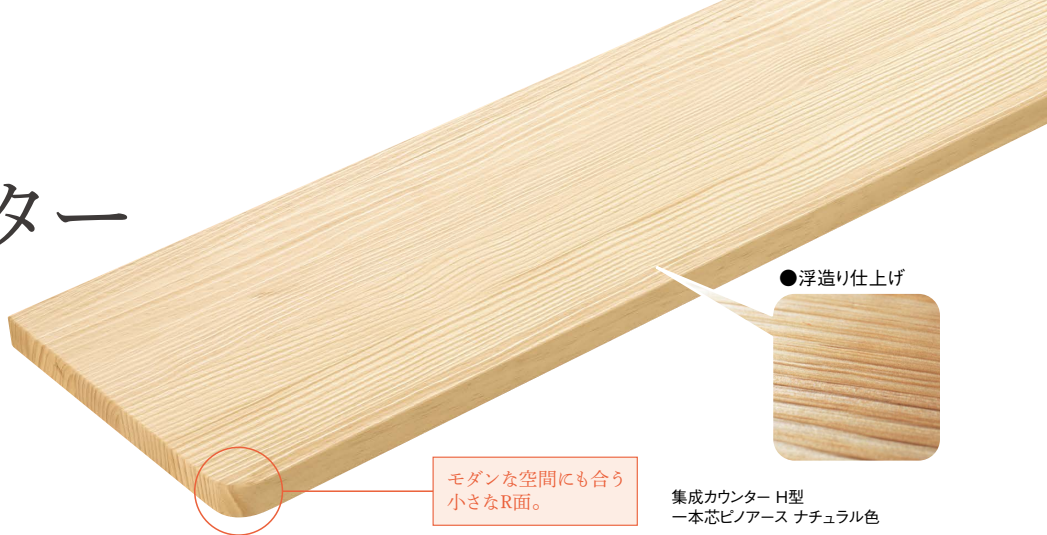

集成カウンター H型

集成カウンター H型
一本芯ピノアース ナチュラル色

木のぬくもりを身近に楽しむ。
無垢集成材のカウンターボード。

カウンターや出窓板、テーブルトップなど、毎日手に触れ、近い距離で目にするものだからこそ、質感や色には特にこだわりたいもの。たて継ぎジョイントのない一本芯の集成材を使用し、木の美しくやさしい質感を大切にしたいこだわりのカウンターボードです。

カラーバリエーション



現場の用途に合わせて多彩な用途にお応えします。

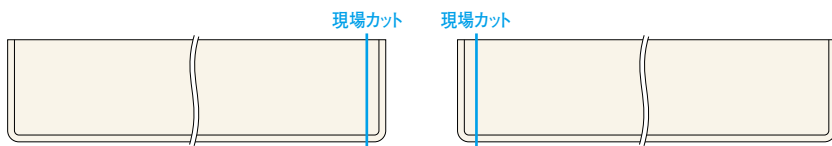

左右どちらかをカットすれば、片側Rのカウンターに。

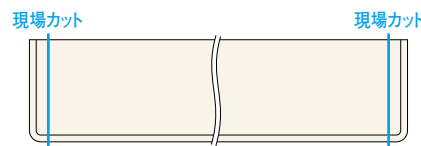

カウンターの両側をカットすれば、壁内に使える棚板に。

木の美しい質感を大切にしたい、こだわりの集成一本芯。

細かなピースをつないで1枚にした集成材とは異なり、集成ピノアース・集成ジュビーノの一本芯タイプでは、まっすぐに伸びる美しい木質をお楽しみいただくことができます。長さが2mを超えるカウンターにこそふさわしい仕様です。

◎一本芯集成カウンター

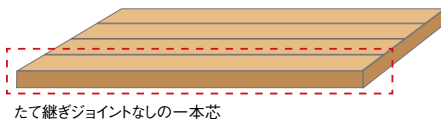

たて継ぎジョイントなしの一本芯

◎一般の集成カウンター

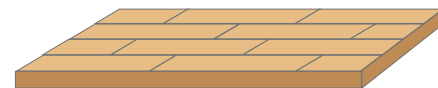

一般的な集成材では横方向にも継ぎ目が見られます。

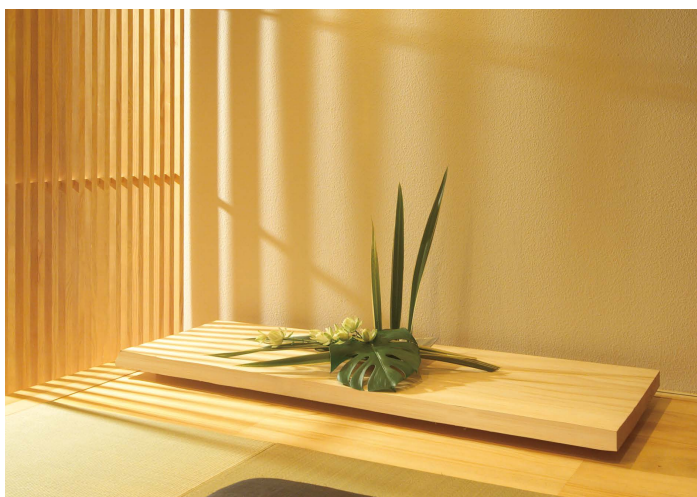

無垢一枚板

ニュージープライン®の素材感を大切にしたい、ウッドワンならではの厚くて長い無垢一枚物。

木の味わいを最大限にお楽しみいただける、厳選されたアイテム。「板目取り」で表情豊かなインテリアの部材として幅広くご利用いただけます。

棚板

無垢棚板12mm

植林木の美しい質感を大切にした
こだわりの一本芯の棚板です。

細かなピースをつないで1枚にした集成材とは異なり、
一本芯タイプでは、まっすぐに伸びる美しい木質を
お楽しみいただくことができます。

12mm



一本芯ニュージーパイン®

900×300×12mm ¥6,000/枚

※カラーはナチュラルのみとなります。

※ニュージーパイン®

ウッドワンがニュージーランドで計画的に植林、育林したラジアータパインの登録商標です。

一枚あたりの耐荷重	10kg
-----------	------



セット価格 ¥164,600



セット価格 ¥160,600

※上記セット価格は扉+専用枠材+無垢棚板12mm(6枚)+棚受けレールセットの合計価格となります。



システム収納

e·ra·bo

エ・ラ・ボ

暮らしにいつでもフィットする

暮らしをみないと意外と分からないのが「収納」の使い勝手。
e·ra·boなら家族のライフスタイルにあわせて
フレキシブルに対応できます。

■収納スペースを自由に変えられる

使いたい機能に合わせて、
オプションパーツをカスタマイズ
できます。又荷物によって
設置位置を変えられるので、
空間を効率よく活用し、
収納をすることができます。

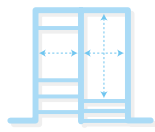

動かせる

収納物に合わせて、棚板・間仕切りが自由に移動可能です。

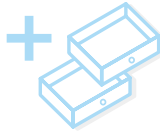

増やせる

オプションパーツを組み合わせて必要な機能を選んで増やせます。

■幅広いオプションパーツ

さまざまなシーンや場所で使う
ことができる多彩なアイテム
をご用意しています。



ワイヤーバスケット

スラックスハンガー

ネクタイ掛け

■いろいろな場所で使える

家中の色々な場所で利用できるのも、
家族のさまざまな物をスッキリ
収納することができます。

ウォークインクローゼット



オープンスペースで見やすいから
忙しい朝でも、支度がスムーズに。

かさばる季節用品などもしまえる
ウォークインクローゼット。
スペースを無駄なく最大限に有効活用して、
すっきりスマートな空間へ。

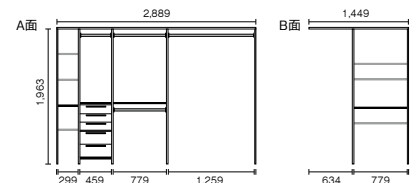

プラン合計 ¥204,300

玄関収納



ただいま。おじゃまします。
玄関は住まいの第一印象です。

大切な家族やゲストを迎え入れる玄関だから、いつでもきれいに
整えておきたいもの。家族それぞれの靴や傘などサイズが違うものも、
大きさや高さにあわせて収納ができるので、
少ないスペースを効率的に使えます。

プラン合計 ¥103,650

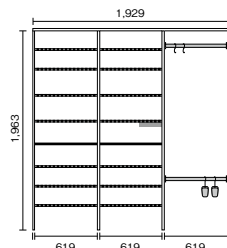

子ども部屋



子どもたちの将来を見据え、
いつまでも使い続けられる機能性を重視。

成長するに連れて、持ち物が大きく変わる子ども部屋の収納。
服のサイズの変化はもちろん、趣味・習い事など成長に合わせて
自由なカスタマイズができるので、いつでも自分で片付けが
はかどるような収納作りが可能です。

プラン合計 ¥90,550

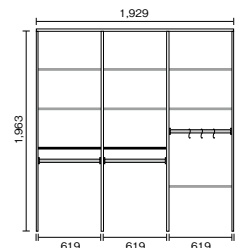

e·ra·bo エ・ラ・ボ

棚受けレールセット

レールとブラケット、そして棚を組み合わせて、クローゼットや物置に手軽に収納スペースをつくれます。使い方に合わせて、棚の配置変更も自在にできます。



ウッドワンおすすめの、レール8本設置。
収納パターンが広がります。

一般的な収納は棚の使い方がワンパターン。そこでウッドワンがおすすめするのがレールの8本設置。棚のL型配置や前後使いが可能になります。

従来は4隅の棚受けに棚板を載せるだけ



ブラケットを併用してL型設置も可能です。



棚板の前後並べて大きなものも置けます



レールの長さも豊富だから。
カットせずに、施工できます。

ウッドワンの棚受けレールの長さは4種類。設置したい場所や、使い方に応じて選べます。カットの手間がないので施工も簡単です。

ちょっとした隙間に収納スペースをつくりたいときは

長さ650mmのレールをつけて



上から下まで収納スペースをつくりたいときは

長さ1820mmのレールをつけて



枕棚までの程よい高さに収納スペースをつくりたいときは

長さ1235mmのレールをつけて

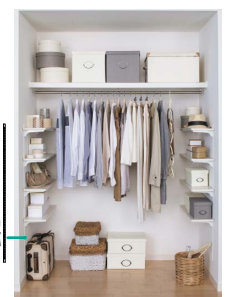

レールラインナップ

- 長さ 650mm 用
- 長さ 845mm 用
- 長さ 1235mm 用
- 長さ 1820mm 用

収納

中段セット・枕棚セット

強度を高め、安心と安全性をプラス。美しい仕上がりの収納内部パーツセット。

生活用品は、形も大きさもさまざま。それらをシンプルにまとめてしまっておける収納こそ暮らしには必要です。そんな使い勝手の良いクローゼットや押入れの構成に欠かせない中段棚と枕棚をセットでご用意しております。

ホワイト柄



中段セット + 枕棚セット
910モジュール/6尺タイプ

合計価格 ¥31,300

洋柄



中段セット + 枕棚セット
910モジュール/6尺タイプ

合計価格 ¥31,300

シナ柄



中段セット + 枕棚セット(パイプハンガー無)
910モジュール/6尺タイプ

合計価格 ¥29,300

中段セット 内訳 中段/化粧積木/雑巾ずり/化粧キャップ付ビス/隙間キャップ
枕棚セット パイプハンガー付 内訳 枕棚/パイプハンガー/化粧積木/雑巾ずり/化粧キャップ付ビス/隙間キャップ
枕棚セット パイプハンガー無 内訳 枕棚/化粧積木/雑巾ずり/化粧キャップ付ビス/隙間キャップ

◎安心の強度!

枕棚と中段に「たわみ」を軽減する
トライウッド基材を使用することで、
中段耐荷重は200kgまで向上。

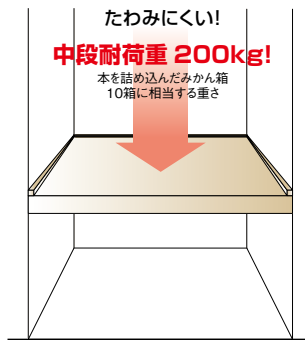
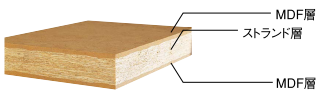

◎施工が簡単!

枕棚と中段はトライウッド基材をVカットに加工し、前枠と棚板が一体式になっているため、施工が簡単。3方にまわした積木に乗せるだけで容易に施工ができます。

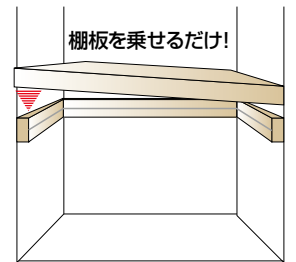

◎美しい仕上がり!

枕棚・中段を置いた後の壁際は、隙間キャップで
きれいに仕上げることができます。また、端部が面取り
されているので引っ掛かりを押さえます。両面テープ
が取り付け済みなので施工も簡単です。

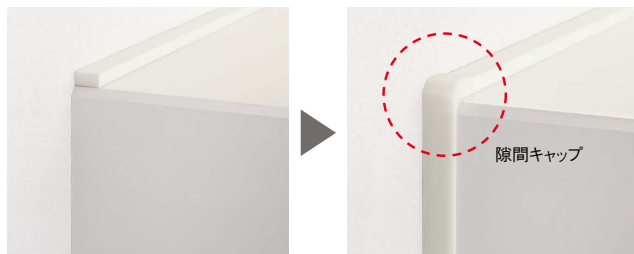
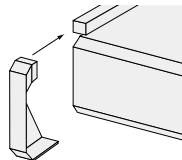

Eco サイズ(ホワイト柄)

合理的なサイズで
簡単施工。
施工現場での手間
や、カットゴミなどを
抑えます。

製品サイズは 4種類

- 775mm
- 1,230mm
- 1,685mm
- 2,595mm

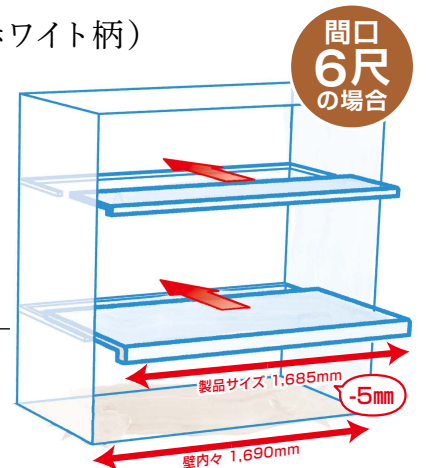

建具

無垢ルーバー [開き戸/引き戸]



シングルドア



トイレドア



引き違い戸



片引き戸



4枚引き違い戸



引き分け戸



3枚引き違い戸



3枚引き込み戸



2枚引き込み戸



引き違い戸(上吊り)



片引き戸(上吊り)



引き込み戸(上吊り)



アウトセット引き戸(上吊り)



引き分け戸(上吊り)



3枚引き込み戸(上吊り連動)



2枚引き込み戸(上吊り連動)



カラーバリエーション



風通しのいい家にしよう。

風通しのいい家にするには、間取りや窓の数だけでなく、
こもる湿気や熱などにも配慮した、健康で快適な空間づくりが大切です。
ピノアース ルーバードアは、お部屋と室外の空気循環を程よくし、自然な環境づくりをしてくれます。

Design Lineup



さらに自然のチカラでお部屋の湿気を調節

無垢の木には周囲の水分を吸放出して自らの水分を保とうとする性質があります。
そのため常に室内の湿気を一定に保ち、心地よい空間を作り出すことができます。



ルーバーの羽根の向きについて

発注時、施工時はルーバーの向きにご確認ください。



建具

ピノアース オーダーペイントドア

理想の空間イメージに合う
カラー・デザインを選ぼう！

どのドアを選ぶかによって、空間にはまった時の印象が変わります。
ピノアース オーダーペイントドアは、
無垢の魅力に溢れる9色のカラーと19のデザインをご用意。
創り上げたい空間イメージに、しっかり合うドアをお選びください。

Color variation

- | | | | |
|--|--|---|--|
|  | BLUE
男性的な世界観を生み出す
シックな色合い。 |  | DEEPGRAY
都会的でスタイリッシュな
モッドスタイル。 |
|  | GREEN
ほがらかで、落ち着いた
印象のトレンド色。 |  | DEEPPGREEN
知的で落ち着いた空間を作る
上品なカラーリング。 |
|  | YELLOW
空間に明るさを添える
インパクトのある表情。 |  | 自然塗料 BLACK
アンティークな暮らしを楽しむ
落ち着いた木色。 |
|  | RED
イタリアのような雰囲気を
生むモダンカラー。 |  | 自然塗料 ROSEWOOD
木のあたたかみを引き出した、
ナチュラルな色合い。 |
|  | PINK
ナチュラルな色合いで
やさしい空間に演出。 | | |



Design variation



S-S○、S-V○のデザインは
スリットあり・無しの違いになります。

S-S○ S-V○



スリットあり

スリット無し

内装壁材

デザインウォール

個性豊かな住空間をデザインする、
壁面コーディネート。

空間の中でも特に目につきやすい壁面は、空間を演出する上で大きなアクセントになります。
9つのデザインと6つのカラーを組み合わせることによって、空間に様々な印象を持たせる事ができます。

デザインラインナップ



カラーラインナップ

クリア、ホワイト、ブラック、ブラウン、ワインレッド、ラメグリーン



写真/デザインウォール:菱(ブラウン)

オフィスらしく、シックで知的な空間を演出。

全体をダークトーンでまとめることによって、知的さや堅実さのイメージを作り出す事ができます。
直線的なインテリアの多いオフィスにデザインウォールの曲線が入る事で、部屋に柔らかさが加わりバランスの良い空間に。



写真/デザインウォール:羽(ブラック)

お気に入りの場所をより个性的に。

LEDの間接照明と組み合わせることにより、木がブラウン色に変化。独特な造形が作り出す光の陰影も楽しむ事ができます。



写真/デザインウォール:刻(無塗装:現場塗装)

どこか懐かしさを感じる、趣のある空間。

やさしい木のぬくもりを全面に使用した壁面は、居酒屋の落ち着いた雰囲気にもぴったり。現場塗装によって、より趣のある空間を演出しています。

自然と、自然に、暮らしたい。

su:iji

[スイージー]

無垢の木との暮らし。

キッチンから、

さまざまな空間へと広げませんか。

家族が集まるキッチンは、暮らしの中でも中心的なスペースです。

みんなが集まるキッチンだから。

無垢の木のあたたかみに包まれる、そんなやさしい空間をつくりませんか？

su:ijiは、6つのキッチンスタイルで理想の空間づくりをお手伝いします。

[無垢材]

NZ ニュージーパイン®

独自の透明感。あふれる気品。

長い歳月をかけて育てられた、希少な逸品。



【標準I型キッチン】
メーカー希望小売価格 ¥688,000~
写真/キッチン扉:ニュージーパイン。(無垢立体枠組) 床材:杉

ニュージーパイン®

[NZ60] 無垢立体枠組アーチタイプ(陣笠)

加飾した面形状の框に上框は美しいアール形状の框組扉。上部の曲線がやさしい雰囲気を出します。



ホワイト色 アイボリー色 ナチュラル色

[NZ50] 無垢立体枠組スクエアタイプ(角)

加飾した面形状の框組扉。鏡板も立体的でスクエアな表情がいろんなインテリアにフィットします。



ホワイト色 アイボリー色 ナチュラル色

[NZ40] 無垢落し込み框組ストライプパネル

落し込み形状の框組扉に、溝加工の鏡板をプラス。取手の組合せでモダンにもナチュラルにも。



ミディアムブラウン色 ホワイト色 ナチュラル色

[NZ30] 無垢落し込み框組フラットパネル

落し込み形状の框組扉。鏡板はフラット形状。シンプルなそのデザインは幅広い空間テイストに似合います。



ホワイト色 アイボリー色 ナチュラル色 ハニーブラウン色 ミディアムブラウン色

[NZ20] 無垢フラット浮造り

無垢の風合いが際立つ、木目を立体的に浮き立たせた浮造り仕上げ。ぬくもりを感じる手触りも味わいたい扉です。



アイボリー色 ナチュラル色 ハニーブラウン色 ミディアムブラウン色 ディープブラウン色



【標準型キッチン】 メーカー希望小売価格 ¥842,100～
 写真 / キッチン扉:オーク(落し込み框組フラットパネル扉) 床材:オーク

[無垢材]
オーク

“森の王様”とも呼ばれる広葉樹。
 表情豊かな木目は、
 世界中の人々を魅了し続ける。



クリア塗装

オーク

[OK50]
 無垢落し込み框組
 フラットパネル

落し込み形状の框組扉。鏡板はフラット形状。凛とした表情で佇み、上質な時間を作り出します。



【標準型キッチン】 メーカー希望小売価格 ¥1,004,200～
 写真 / キッチン扉:ウォールナット(落し込み框組フラットパネル扉) 床材:無垢ブラックチェリー

[無垢材]
ウォールナット

優しい風合いと、重厚な落ち着きと。
 4大銘木にも数えられる人気の樹種。



クリア塗装

ウォールナット

[WN80]
 無垢落し込み框組
 フラットパネル

落し込み形状の框組扉。鏡板はフラット形状。しっとりとした雰囲気が、空間に落ち着いた雰囲気をもたらします。



【標準型キッチン】 メーカー希望小売価格 ¥842,100～
 写真 / キッチン扉:メープル(落し込み框組フラットパネル扉) 床材:無垢フローリングビノアース

[無垢材]
メープル

明るく華やかで、つやのある木肌。
 高級品の装飾用材としても用いられる。



クリア塗装

メープル

[MP50]
 無垢落し込み框組
 フラットパネル

落し込み形状の框組扉。鏡板はフラット形状。空間に馴染みやすく、木々の気配を感じられます。

無垢のやさしさに寄り添う生活。



無垢の木に囲まれた、 ナチュラルな暮らしを楽しむ。

木にこだわるウッドワンは、キッチンとしてのスイージーだけでなく、ダイニングを演出するファニチャーも無垢の木で作りあげています。さらには、リビングや子ども部屋などで活躍する収納や、洗面台までも…。スイージーがお好きなあなたなら、きっと心に響くはず。詳しい特長は、それぞれのカタログでご覧になれます。



スイージー ファニチャー su:iji furniture

無垢のキッチン[スイージー]のシリーズとして生まれた、ダイニングにぴったりのファニチャー。自然素材の手ざわりを伝えるシンプルなデザインで、樹種は4種類。テーブル、ベンチ、スツールを展開し、自然食品で染めたベンチマットもご用意しています。



スツール ¥21,800~	テーブル W1600 ¥98,000~ W2000 ¥138,000~	ベンチ W1450 ¥45,800~
------------------	---	-----------------------



無垢の木の収納

無垢の木を基本として、ハコモノ(箱型収納)、タナモノ(棚板)、カナモノ(金物)を自由に組み合わせ。さまざまな空間のインテリアや収納物に応じて、自分好みのオリジナル収納をつくることができます。すぐを選ぶセットプランもご提案しています。



セット価格 ¥143,900

セット価格 ¥37,200



セット価格 ¥246,300

無垢の木の洗面台 (タイル:美濃焼製法)

ウッドワンがニュージーランドの森で育てる、ニュージーパイン®の無垢材を生かした洗面化粧台。カウンター面は、日本伝統の美濃焼の製法でつくられる愛らしいモザイクタイル仕上げで、4つのデザインからお選びいただけます。扉デザイン・カラー、ボウル、水栓、取手についても選べる楽しさがいっぱい。

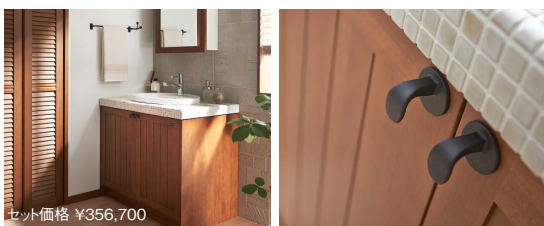

セット価格 ¥356,700



セット価格 ¥452,500



セット価格 ¥385,500

26坪基本プラン

ナチュラルなスタイルの住空間を演出します。

建具、床材などウッドワンの無垢商品で家1棟をコーディネートすることができます。ナチュラルなウッドワンの無垢商品を使用することで、空間に統一感が生まれ、住まいの印象が変わります。お客様の好みや部屋の雰囲気に合わせて理想の家づくりの目安にいただけます。

1F 基本プラン 43.89㎡

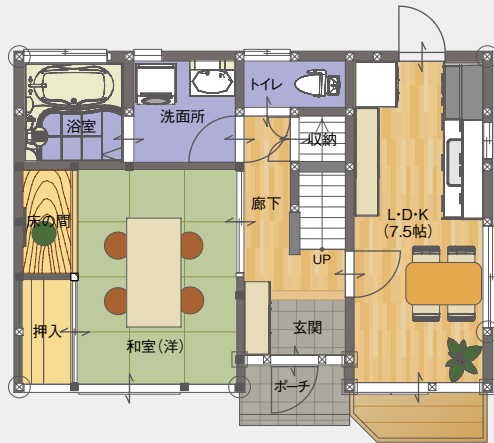

2F 基本プラン 41.41㎡

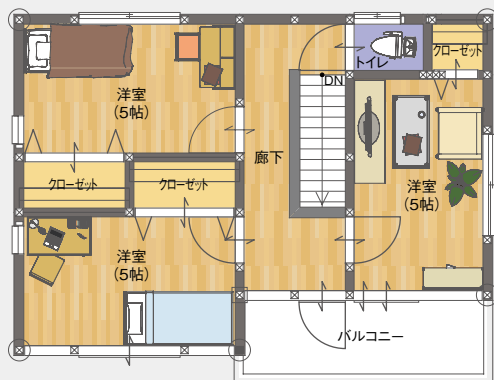

ナチュラルセレクション拾い表

品目	品名	数量	デザイン	備考	価格	計
建具	ガラスドア	1セット	S-VW・VS・VF・VV・VA	3方固定枠	¥ 96,100	¥ 96,100
	パネルドア	4セット	S-VE・VP	3方固定枠	¥ 81,400	¥325,600
	※1 トイレドア	2セット	S-VE・VP	3方固定枠、表示錠+スコープ	¥ 84,400	¥168,800
	クローゼット	2セット	S-VP・LV	H8尺×W6尺、固定枠(埋込レール)	¥159,900	¥319,800
	クローゼット	1セット	S-VP・LV	H8尺×W3尺、固定枠(埋込レール)	¥ 92,100	¥ 92,100
	※2 収納両開き	1セット	S-VP	H4尺×W3尺、固定枠	¥ 77,800	¥ 77,800
					①小計	¥1,080,200

※1 トイレドアにS-VAを使用する場合 プラス¥13,700/セットとなります。(スコープなし) ※2 収納両開きにS-LVを使用する場合 プラス¥12,200/セットとなります。

洋風造作材						
洋風造作材	窓枠	20本	D型	105mm幅	¥ 9,200	¥184,000
		2本	D型	130mm幅	¥12,800	¥ 25,600
	巾木	30本	D型		¥ 4,140	¥124,200
	廻り縁	40本	P型		¥ 2,760	¥110,400
				②小計	¥444,200	

玄関収納						
玄関収納	玄関収納	1セット	落とし込み	C-401 床置きタイプ(W=4尺・コの字型)	¥239,700	¥239,700
					③小計	¥239,700

階段						
階段	階段	1セット	集成ピノアース 直14段上り切り	柱角105mm、側板納め、芯々910mm 階高2800mm、踏面210mm、鼻出30mm	¥184,300	¥184,300
	階段笠木	3枚	集成	寸法 3900mm×155mm×24mm	¥ 20,000	¥ 60,000
					④小計	¥244,300

階段廻り部材						
階段廻り部材	手すり	1本	手すり丸型M35	寸法 4000mm×φ35	¥11,600	¥11,600
	ブラケット	4個	シルバー		¥ 1,550	¥ 6,200
	エンド金具	2個	シルバー		¥ 4,400	¥ 8,800
					⑤小計	¥26,600

玄関廻り部材						
玄関廻り部材	上り框	1本	ピノアース	6尺	¥37,800	¥37,800
	玄関巾木	2本	ピノアース	6尺	¥15,100	¥30,200
					⑥小計	¥68,000

①～⑥ 合計
(床材を除く) **¥2,103,000**

床材						
床材	床材(1階)	13坪	ピノアース	寸法 910mm×91mm×12mm	¥35,700	¥464,100
	(2階)	13坪	ピノアース	寸法 910mm×91mm×12mm	¥35,700	¥464,100
					⑦小計	¥928,200

①～⑦ 合計 **¥3,031,200**

SPECIFICATION LIST

タイプ別部材仕様一覧 開きドア

標準レバー

トイレドア標準レバー



J1型シルバー



J3型(表示錠付)

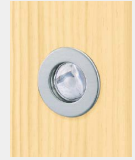

ライトスコープ付
※S-VAには付いておりません。

STEP.1 扉 + STEP.2 レバーハンドル + STEP.3 枠 (+ STEP.4 下枠) を選んでください。

STEP.1 扉…ドアのデザインをお選びください。品番中の■にはカラー記号が入ります。

デザイン	タイプ 枠外幅・DW	親子ドア 枠外幅1,189mm (DW=723/410mm)		シングルドア (メーターモジュール対応) 枠外幅348mm (DW=793mm)		シングルドア 枠外幅778mm (DW=723mm)	
		品番	価格	品番	価格	品番	価格
大一枚ガラス	S-VS	CDS4FVS-(M/H)-□	受7 ¥145,700	CDS45VS-C-□	受7 ¥74,700	CDS49VS-C-□	¥66,900
中帯ガラス	S-VF	CDS4FVF-(M/H)-□	受7 ¥145,700	CDS45VF-C-□	受7 ¥74,700	CDS49VF-C-□	¥66,900
縦2本ガラス	S-VV	CDS4FVV-(M/H)-□	受7 ¥145,700	CDS45VV-C-□	受7 ¥74,700	CDS49VV-C-□	¥66,900
縦2方框	S-VW	—	—	—	—	CDS49VW-C-□	¥66,900
上1枚ガラス	S-VA	—	—	CDS45VA-C-□	受7 ¥74,700	CDS49VA-C-□	¥66,900
落とし込み框組	S-VP	—	—	CDS45VP-C-□	受7 ¥60,800	CDS49VP-C-□	¥52,200
中帯パネル	S-VE	—	—	CDS45VE-C-□	受7 ¥60,800	CDS49VE-C-□	¥52,200

STEP.2 レバーハンドルをお選びください。標準の「J型」レバーを選んだ場合は、品番中の■の中にカラー記号を入れてください。

レバー	品番	価格	品番	価格	品番	価格
J1型(空錠)	ZH11J1-□	¥ 4,200	ZH11J1-□	¥ 4,200	ZH11J1-□	¥ 4,200
J3S型(表示錠+ライトスコープ)	—	—	—	—	—	—
J3型(表示錠)※S-VA	—	—	—	—	—	—

STEP.3 枠…調整枠もしくは固定枠をお選びください。品番中の■にはカラー記号が入ります。

専用枠材	品番	価格	品番	価格	品番	価格
調整枠 (通気措置が必要な場合)	3方枠 TDS14FT-(M/H)-□	受5 ¥ 28,200	TDS145T-C-□	¥22,700	TDS149T-C-□	¥22,700
	ケーシング AGNS42-○T-□	受5 ¥ 11,800	AGNS41-○T-□	¥10,600	AGNS41-○T-□	¥10,600
固定枠 (通気措置が必要な場合)	155mm幅 IDS54FT-(M/H)-□	受5 ¥ 28,600	IDS545T-(M/H)-□	¥25,000	IDS549T-(M/H)-□	¥25,000
	90mm幅 IDS06FT-(M/H)-□	受5 ¥ 28,600	IDS065T-(M/H)-□	受5 ¥25,000	IDS069T-(M/H)-□	受5 ¥25,000

※調整枠を選択した場合は、3方枠とケーシングの両方をお選びください。(品番中の○には壁厚に応じたケーシング記号をお入れください。)

STEP.4 下枠…使用する場合のみ下枠をお選びください。「下枠」または「床直付けレール」をご選択ください。品番中の■にはカラー記号が入ります。

下枠	品番	価格	品番	価格	品番	価格
下枠Q型 調整枠・固定枠155mm幅用	DCAF4FS-Q-□	¥ 3,800	DCAF45S-Q-□	¥ 2,300	DCAF49S-Q-□	¥ 2,300
下枠N型 固定枠 90mm幅用	DCNF08B-□	受5 ¥ 3,800	DCNF05B-□	受5 ¥ 2,300	DCNF05B-□	受5 ¥ 2,300
床直付けレール	—	—	DCRF05-S	受5 ¥ 2,300	DCRF09-S	受5 ¥ 2,300

(補足) STEP.1・3 吊元 (レバー／J番シルバーの場合)

(M/H) は吊元を表示しています。

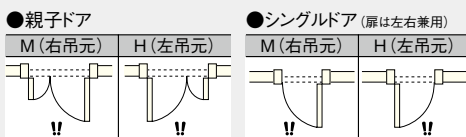

STEP.3 通気措置が不要な場合は、戸当りが変わります。

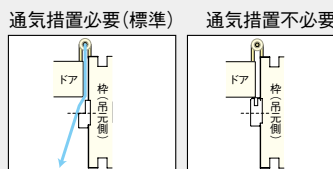

※通気措置不要な場合は、
ハイフンの前の「T」を外してください。
(金額は変わりません)

(例) TDS14FT-(M/H)-□
↓
TDS14F-(M/H)-□

ドア丁番・枠丁番共にシルバー色になります。

デザインバリエーション

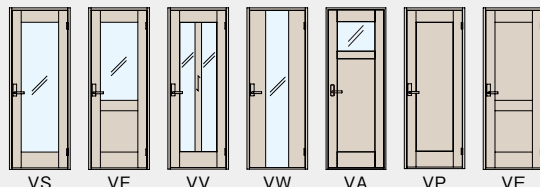

カラー記号選択

品番の□にカラー品番をお入れください。

	ナチュラル色	NL
	ハニーブラウン色	HB
	ホワイト色	WH
	ディープブラウン色	DE
	ミディアムブラウン色	MB

シングルドア 枠外幅758mm(DW=703mm)		シングルドア 枠外幅735mm(DW=680mm)		トイレドア 枠外幅654mm(DW=599mm)		トイレドア(S-VA)※ライトスコープなし 枠外幅654mm(DW=599mm)	
品番	価格	品番	価格	品番	価格	品番	価格
CDS43VS-C-□	¥66,900	CDS42VS-C-□	¥66,900	—	—	—	—
CDS43VF-C-□	¥66,900	CDS42VF-C-□	¥66,900	—	—	—	—
CDS43VV-C-□	¥66,900	CDS42VV-C-□	¥66,900	—	—	—	—
CDS43VW-C-□	¥66,900	CDS42VW-C-□	¥66,900	—	—	—	—
CDS43VA-C-□	¥66,900	CDS42VA-C-□	¥66,900	—	—	CDS41VA-C-□	¥66,900
CDS43VP-C-□	¥52,200	CDS42VP-C-□	¥52,200	CDS41VP-CB-□	¥52,200	—	—
CDS43VE-C-□	¥52,200	CDS42VE-C-□	¥52,200	CDS41VE-CB-□	¥52,200	—	—

品番	価格	品番	価格	品番	価格	品番	価格
ZH11J1-□	¥ 4,200	ZH11J1-□	¥ 4,200	—	—	—	—
—	—	—	—	ZH11J3S-□	¥ 7,200	—	—
—	—	—	—	—	—	ZH11J3-□	¥ 6,200

品番	価格	品番	価格	品番	価格
TDS143T-C-□	¥22,700	TDS142T-C-□	¥22,700	TDS141T-C-□	¥22,700
AGNS41-○T-□	¥10,600	AGNS41-○T-□	¥10,600	AGNS41-○T-□	¥10,600
IDS543T-(M/H)-□	¥25,000	IDS542T-(M/H)-□	¥25,000	IDS541T-(M/H)-□	¥25,000
IDS063T-(M/H)-□	¥25,000	IDS062T-(M/H)-□	¥25,000	IDS061T-(M/H)-□	¥25,000

品番	価格	品番	価格	品番	価格
DCAF43S-Q-□	¥ 2,300	DCAF42S-Q-□	¥ 2,300	DCAF41S-Q-□	¥ 2,300
DCNF05B-□	¥ 2,300	DCNF05B-□	¥ 2,300	DCNF05B-□	¥ 2,300
DCRF03-S	¥ 2,300	DCRF02-S	¥ 2,300	DCRF01-S	¥ 2,300

STEP.3 ケーシング (壁勝ち納まり)

品番中の○には、ケーシング型番が入ります。

壁厚対応範囲

- ケーシング記号 (A) ……113~133mm
- (B) ……134~153mm
- (C) ……154~179mm
- (K) ……114mm (2×4工法)

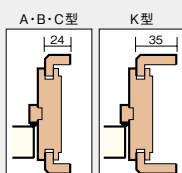

※掲載価格は、メーカー希望小売価格で消費税は含んでおりません。 = 受注生産品です。詳細についてはP.105をご覧ください。●表示価格には工事費は含まれておりません。

SPECIFICATION LIST

標準引き手

タイプ別部材仕様一覧
引き戸 (レールタイプ)

片側ソフトクローズ標準装備



S1型(シルバー)

STEP.1 扉 + STEP.2 引き手 + STEP.3 枠 + STEP.4 敷居を選んでください。

STEP.1 扉…引き戸のデザインをお選びください。品番中の■にはカラー記号が入ります。

デザイン	タイプ 枠外幅・DW	引き違い戸(レールタイプ) (メーターモジュール対応) 枠外幅1,824mm (DW=900mm)		引き違い戸(レールタイプ) 枠外幅1,644mm (DW=810mm)		片引き戸(レールタイプ) (メーターモジュール対応) 枠外幅1,824mm (DW=900mm)	
		品番	価格	品番	価格	品番	価格
大一枚ガラス	S-VS	PYS45VS-R-■×1 PYS45VS-L-■×1	受7 ¥70,600×2	PYS44VS-R-■×1 PYS44VS-L-■×1	¥70,600×2	PYS45VS-L-■	受7 ¥70,600
中帯ガラス	S-VF	PYS45VF-R-■×1 PYS45VF-L-■×1	受7 ¥70,600×2	PYS44VF-R-■×1 PYS44VF-L-■×1	¥70,600×2	PYS45VF-L-■	受7 ¥70,600
縦2本ガラス	S-VV	PYS45VV-R-■×1 PYS45VV-L-■×1	受7 ¥70,600×2	PYS44VV-R-■×1 PYS44VV-L-■×1	¥70,600×2	PYS45VV-L-■	受7 ¥70,600
縦2方框	S-VW	—	—	PYS44VW-B-■×2	¥70,600×2	—	—
上1枚ガラス	S-VA	PYS45VA-R-■×1 PYS45VA-L-■×1	受7 ¥70,600×2	PYS44VA-R-■×1 PYS44VA-L-■×1	¥70,600×2	PYS45VA-L-■	受7 ¥70,600
落とし込み框組	S-VP	PYS45VP-B-■×2	受7 ¥55,700×2	PYS44VP-B-■×2	¥55,700×2	PYS45VP-B-■	受7 ¥55,700
中帯パネル	S-VE	PYS45VE-B-■×2	受7 ¥55,700×2	PYS44VE-B-■×2	¥55,700×2	PYS45VE-B-■	受7 ¥55,700

STEP.2 引き手をお選びください。

引き手	品番	価格	品番	価格	品番	価格
S1型(空錠)	ZH21S1	×2 ¥ 2,100×2	ZH21S1	×2 ¥ 2,100×2	ZH21S1	¥ 2,100

STEP.3 枠…調整枠もしくは固定枠をお選びください。品番中の■にはカラー記号が入ります。

専用枠材	品番	価格	品番	価格	品番	価格	
調整枠	3方枠	THS1N45-SC-■	¥42,400	THS1N44-SC-■	¥42,400	TKS1N45-(R/L)SC-■	¥37,700
	ケーシング	AGNS43-○T-■	¥12,700	AGNS43-○T-■	¥12,700	AGNS43-○T-■	¥12,700
固定枠	155mm幅	IHS5N45-SC-■	¥47,600	IHS5N44-SC-■	¥47,600	IKS5N45-(R/L)SC-■	¥42,800
	90mm幅	IHS0N65-SC-■	受5 ¥47,600	IHS0N64-SC-■	受5 ¥47,600	IKS0N65-(R/L)SC-■	受5 ¥42,800

※調整枠を選択した場合は、3方枠とケーシングの両方をお選びください。(品番中の○には壁厚に応じたケーシング記号をお入れください。)

STEP.4 敷居…敷居をお選びください。「敷居」または「床直付けレール」をご選択ください。品番中の■にはカラー記号が入ります。

敷居	品番	価格	品番	価格	品番	価格
敷居Q型 調整枠、固定枠155mm幅用	DCA4H5S-Q-■	¥ 6,100	DCA4H4S-Q-■	¥ 6,100	DCA4K5S-(R/L)Q-■	¥ 5,600
敷居N型 固定枠 90mm幅用	DCN0H5S-■	受5 ¥ 6,100	DCN0H4S-■	受5 ¥ 6,100	DCN0K5S-(R/L)-■	受5 ¥ 5,600
床直付けレール	DCRFH45-S	受5 ¥10,000	DCRFH44-S	受5 ¥10,000	DCRFK45-S	受5 ¥ 5,000

(補足) STEP.1・2 片引き戸で間仕切り、スコープ等の変更

※上記品番は空錠をレギュラーにしています。トイレ用に表示錠+スコープ、洗面に表示錠等を使用される場合にはP.81・82を参照してください。

STEP.1・2 片引き戸の引き手方向

■ 引き手方向について
図のように表側(小壁のついた側)から見て、
● 引き手が右側にある場合を「右引き」
● 引き手が左側にある場合を「左引き」としてします。
引き手の左右をご確認の上、適切な専用枠材をご発注ください(扉は左右兼用です)。

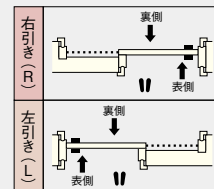

デザインバリエーション

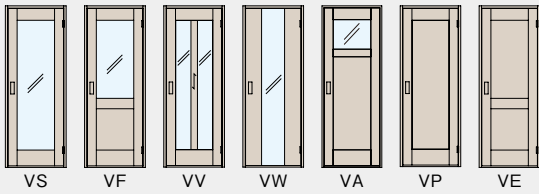

カラー記号選択

品番の□にカラー品番をお入れください。

	ナチュラル色	NL
	ハニーブラウン色	HB
	ホワイト色	WH
	ディープブラウン色	DE
	ミディアムブラウン色	MB

片引き戸(レールタイプ)

枠外幅1,644mm(DW=810mm)

品番	価格
PYS44VS-L-□	¥70,600
PYS44VF-L-□	¥70,600
PYS44VV-L-□	¥70,600
PYS44VW-B-□	¥70,600
PYS44VA-L-□	¥70,600
PYS44VP-B-□	¥55,700
PYS44VE-B-□	¥55,700

片引き戸(レールタイプ)

枠外幅1,450mm(DW=713mm)

品番	価格
PYS43VS-L-□	¥70,600
PYS43VF-L-□	¥70,600
PYS43VV-L-□	¥70,600
PYS43VW-B-□	¥70,600
PYS43VA-L-□	¥70,600
PYS43VP-B-□	¥55,700
PYS43VE-B-□	¥55,700

片引き戸(レールタイプ)

枠外幅1,190mm(DW=583mm)

品番	価格
---	---
---	---
---	---
---	---
PYS41VA-L-□	¥70,600
PYS41VP-B-□	¥55,700
PYS41VE-B-□	¥55,700

品番	価格	品番	価格	品番	価格
ZH21S1	¥ 2,100	ZH21S1	¥ 2,100	ZH21S1	¥ 2,100

品番	価格	品番	価格	品番	価格
TKS1N44-(R/L)SC-□	¥37,700	TKS1N43-(R/L)SC-□	¥37,700	TKS1N41-(R/L)SC-□	¥37,700
AGNS43-○T-□	¥12,700	AGNS43-○T-□	¥12,700	AGNS43-○T-□	¥12,700
IKS5N44-(R/L)SC-□	¥42,800	IKS5N43-(R/L)SC-□	¥42,800	IKS5N41-(R/L)SC-□	¥42,800
IKS0N64-(R/L)SC-□ 受5	¥42,800	IKS0N63-(R/L)SC-□ 受5	¥42,800	IKS0N61-(R/L)SC-□ 受5	¥42,800

品番	価格	品番	価格	品番	価格
DCA4K4S-(R/L)Q-□	¥ 5,600	DCA4K3S-(R/L)Q-□	¥ 5,600	DCA4K1S-(R/L)Q-□	¥ 5,600
DCN0K4S-(R/L)-□ 受5	¥ 5,600	DCN0K3S-(R/L)-□ 受5	¥ 5,600	DCN0K1S-(R/L)-□ 受5	¥ 5,600
DCRFK44-S 受5	¥ 5,000	DCRFK43-S 受5	¥ 5,000	DCRFK41-S 受5	¥ 5,000

STEP.3 ケーシング (堅勝ち納まり)

品番中の○には、ケーシング型番が入ります。

壁厚対応範囲

- ケーシング型番
- ①...113~133mm
- ②...134~153mm
- ③...154~179mm
- ④...114mm(2×4工法)

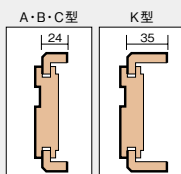

※掲載価格は、メーカー希望小売価格で消費税は含んでおりません。受5=受注生産品です。詳細についてはP.105をご覧ください。●表示価格には工事費は含まれておりません。

SPECIFICATION LIST

標準引き手

タイプ別部材仕様一覧
間口9尺以上引き戸(レールタイプ)
片側ソフトクローズ標準装備



S1型(シルバー)

STEP.1 扉 + STEP.2 引き手 + STEP.3 枠 + STEP.4 敷居を選んでください。

STEP.1 扉…引き戸のデザインをお選びください。品番中の■にはカラー記号が入ります。

デザイン	タイプ 枠外幅・DW	4枚引き違い戸(レールタイプ) 枠外幅3,234mm(DW=810mm)		引き分け戸(レールタイプ) 枠外幅3,234mm(DW=810mm)	
		品番	価格	品番	価格
大一枚ガラス	S-VS	PYS44VS-L-■×2 PYS44VS-R-■×2	¥70,600 ×4	PYS44VS-L-■×1 PYS44VS-R-■×1	¥70,600 ×2
中帯ガラス	S-VF	PYS44VF-L-■×2 PYS44VF-R-■×2	¥70,600 ×4	PYS44VF-L-■×1 PYS44VF-R-■×1	¥70,600 ×2
縦2本ガラス	S-VV	PYS44VV-L-■×2 PYS44VV-R-■×2	¥70,600 ×4	PYS44VV-L-■×1 PYS44VV-R-■×1	¥70,600 ×2
縦2方框	S-VW	PYS44VW-B-■×4	¥70,600 ×4	PYS44VW-B-■×2	¥70,600 ×2
上1枚ガラス	S-VA	PYS44VA-L-■×2 PYS44VA-R-■×2	¥70,600 ×4	PYS44VA-L-■×1 PYS44VA-R-■×1	¥70,600 ×2
落とし込み框組	S-VP	PYS44VP-B-■×4	¥55,700 ×4	PYS44VP-B-■×2	¥55,700 ×2
中帯パネル	S-VE	PYS44VE-B-■×4	¥55,700 ×4	PYS44VE-B-■×2	¥55,700 ×2

STEP.2 引き手をお選びください。

引き手	品番	価格	品番	価格
S1型(空錠)	ZH21S1	¥ 2,100 ×4	ZH21S1	¥ 2,100 ×2

STEP.3 枠…調整枠もしくは固定枠をお選びください。品番中の■にはカラー記号が入ります。

専用枠材	品番	価格	品番	価格
調整枠	3方枠	TIS1N48-SC-■ 受5 ¥65,500	TLS1N48-SC-■ 受5 ¥52,000	
	ケーシング	AGNS45-○T-■ 受5 ¥22,400	AGNS48-○T-■ 受5 ¥16,100	
固定枠	155mm幅	IIS5N48-SC-■ 受5 ¥70,400	ILS5N48-SC-■ 受5 ¥60,300	
	90mm幅	IIS0N68-SC-■ 受5 ¥70,400	ILS0N68-SC-■ 受5 ¥60,300	

※調整枠を選択した場合は、3方枠とケーシングの両方をお選びください。(品番中の○には壁厚に応じたケーシング記号をお入れください。)

STEP.4 敷居…敷居をお選びください。「敷居」または「床直付けレール」をご選択ください。品番中の■にはカラー記号が入ります。

敷居	品番	価格	品番	価格
敷居Q型 調整枠、固定枠155mm幅用	DCA4I8S-Q-■ 受5 ¥12,100		DCA4L8S-Q-■ 受5 ¥12,700	
敷居N型 固定枠 90mm幅用	DCN0I8S-■ 受5 ¥12,100		DCN0L8S-■ 受5 ¥12,600	
床直付けレール	DCRFI48-S 受5 ¥15,000		DCRFL48-S 受5 ¥ 7,500	

(補足) STEP.1・2 専用枠材の左右について

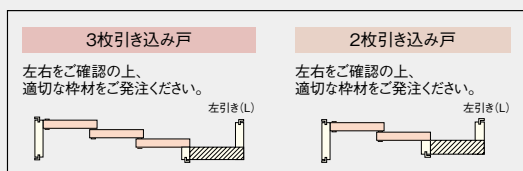

STEP.3 ケーシング(壁勝ち納まり) 品番中の○には、ケーシング型番が入ります。

ケーシング 型番	壁厚対応範囲		
	4枚引き違い戸・ 引き分け戸用	3枚引き違い戸・ 2枚引き込み戸用	3枚引き込み戸用
(A)...	113~133mm	151~171mm	189~209mm
(B)...	134~153mm	172~191mm	210~229mm
(C)...	154~179mm	192~217mm	230~255mm
(K)...	114mm(2×4工法)	151mm	189mm

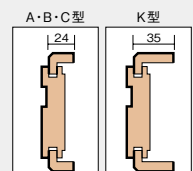

デザインバリエーション

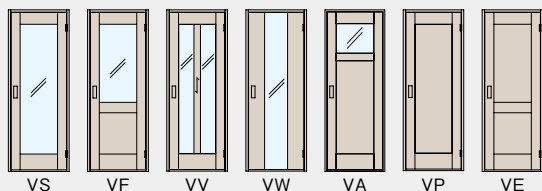

カラー記号選択

品番の□にカラー品番をお入れください。

	ナチュラル色	NL
	ハニーブラウン色	HB
	ホワイト色	WH
	ディープブラウン色	DE
	ミディアムブラウン色	MB

3枚引き込み戸(レールタイプ)

枠外幅3,207mm(DW=810mm)

品番	価格
PYS44VS-L-□×3	¥70,600 ×3
PYS44VF-L-□×3	¥70,600 ×3
PYS44VV-L-□×3	¥70,600 ×3
PYS44VW-B-□×3	¥70,600 ×3
PYS44VA-L-□×3	¥70,600 ×3
PYS44VP-B-□×3	¥55,700 ×3
PYS44VE-B-□×3	¥55,700 ×3

3枚引き違い戸(レールタイプ)

枠外幅2,424mm(DW=810mm)

品番	価格
PYS44VS-L-□×2 PYS44VS-R-□×1	¥70,600 ×3
PYS44VF-L-□×2 PYS44VF-R-□×1	¥70,600 ×3
PYS44VV-L-□×2 PYS44VV-R-□×1	¥70,600 ×3
PYS44VW-B-□×3	¥70,600 ×3
PYS44VA-L-□×2 PYS44VA-R-□×1	¥70,600 ×3
PYS44VP-B-□×3	¥55,700 ×3
PYS44VE-B-□×3	¥55,700 ×3

2枚引き込み戸(レールタイプ)

枠外幅2,427mm(DW=810mm)

品番	価格
PYS44VS-L-□×2	¥70,600 ×2
PYS44VF-L-□×2	¥70,600 ×2
PYS44VV-L-□×2	¥70,600 ×2
PYS44VW-B-□×2	¥70,600 ×2
PYS44VA-L-□×2	¥70,600 ×2
PYS44VP-B-□×2	¥55,700 ×2
PYS44VE-B-□×2	¥55,700 ×2

品番	価格	品番	価格	品番	価格
ZH21S1 ×3	¥ 2,100 ×3	ZH21S1 ×3	¥ 2,100 ×3	ZH21S1 ×2	¥ 2,100 ×2

品番	価格	品番	価格	品番	価格
TWS9N48-(R/L)SC-□	¥105,200	TSS2N47-SC-□	¥83,400	TWS5N47-(R/L)SC-□	¥80,300
AGNS47-○T-□	¥ 21,900	AGNS44-○T-□	¥16,300	AGNS46-○T-□	¥15,300
—	—	ISS5N47-SC-□	¥65,900	—	—

品番	価格	品番	価格	品番	価格
DCA4W8S-(R/L)Q-□	¥23,500	DCA4S7S-Q-□	¥12,300	DCA4W7S-(R/L)Q-□	¥16,000
DCRFW48-S	¥22,500	DCRF547-S	¥18,000	DCRFW47-S	¥12,000

SPECIFICATION LIST

標準引き手

タイプ別部材仕様一覧
引き戸(上吊りタイプ)

片側ソフトクローズ標準装備



S1型(シルバー)

STEP.1 扉 + STEP.2 引き手 + STEP.3 枠を選んでください。

STEP.1 扉…引き戸のデザインをお選びください。品番中の□にはカラー記号が入ります。

デザイン	タイプ 枠外幅・DW	引き違い戸(上吊りタイプ)(メーターモジュール対応) 枠外幅1,824mm(DW=900mm)		引き違い戸(上吊りタイプ) 枠外幅1,644mm(DW=810mm)		片引き戸(上吊りタイプ)(メーターモジュール対応) 枠外幅1,824mm(DW=900mm)	
		品番	価格	品番	価格	品番	価格
大一枚ガラス	S-VS	PTS45VS-R-□×1 PTS45VS-L-□×1	受7 ¥84,700×2	PTS44VS-R-□×1 PTS44VS-L-□×1	¥84,700×2	PTS45VS-L-□	受7 ¥84,700
中帯ガラス	S-VF	PTS45VF-R-□×1 PTS45VF-L-□×1	受7 ¥84,700×2	PTS44VF-R-□×1 PTS44VF-L-□×1	¥84,700×2	PTS45VF-L-□	受7 ¥84,700
縦2本ガラス	S-VV	PTS45VV-R-□×1 PTS45VV-L-□×1	受7 ¥84,700×2	PTS44VV-R-□×1 PTS44VV-L-□×1	¥84,700×2	PTS45VV-L-□	受7 ¥84,700
縦2方框	S-VW	—		—		—	
上1枚ガラス	S-VA	PTS45VA-R-□×1 PTS45VA-L-□×1	受7 ¥84,700×2	PTS44VA-R-□×1 PTS44VA-L-□×1	¥84,700×2	PTS45VA-L-□	受7 ¥84,700
落とし込み框組	S-VP	PTS45VP-B-□×2	受7 ¥66,800×2	PTS44VP-B-□×2	¥66,800×2	PTS45VP-B-□	受7 ¥66,800
中帯パネル	S-VE	PTS45VE-B-□×2	受7 ¥66,800×2	PTS44VE-B-□×2	¥66,800×2	PTS45VE-B-□	受7 ¥66,800

STEP.2 引き手をお選びください。

引き手	品番	価格	品番	価格	品番	価格
S1型(空錠)	ZH21S1	×2 ¥ 2,100×2	ZH21S1	×2 ¥ 2,100×2	ZH21S1	¥ 2,100

STEP.3 枠…調整枠もしくは固定枠をお選びください。品番中の□にはカラー記号が入ります。

専用枠材	品番	価格	品番	価格	品番	価格	
調整枠	3方枠	THS1N45-TC-□	¥58,500	THS1N44-TC-□	¥58,500	TKS1N45-(R/L)TC-□	¥48,000
	ケーシング	AGNS43-○T-□	¥12,700	AGNS43-○T-□	¥12,700	AGNS43-○T-□	¥12,700
固定枠	155mm幅	IHS5N45-TC-□	¥70,900	IHS5N44-TC-□	¥70,900	IKS5N45-(R/L)TC-□	¥58,300
	90mm幅	IHS0N65-TC-□	受5 ¥70,900	IHS0N64-TC-□	受5 ¥70,900	IKS0N65-(R/L)TC-□	受5 ¥58,300

※調整枠を選択した場合は、3方枠とケーシングの両方をお選びください。(品番中の○には壁厚に応じたケーシング記号をお入れください。)

(補足) STEP.1-2 片引き戸で間仕切り、スコープ等の変更

※上記品番は空錠をレギュラーにしています。トイレ用に表示錠+スコープ、洗面に表示錠等を使用される場合にはP.81・82を参照してください。

STEP.1-2 片引き戸の引き手方向

■ 引き手方向について
図のように表側(小壁のついた側)から見て、
● 引き手が右側にある場合を「右引き」
● 引き手が左側にある場合を「左引き」としています。
引き手の左右をご確認の上、適切な専用枠材をご発注ください(扉は左右兼用です)。

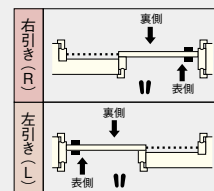

デザインバリエーション

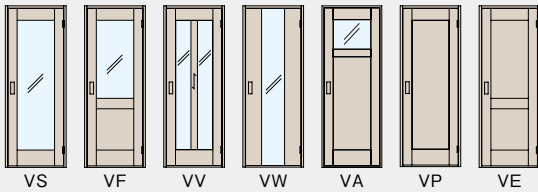

カラー記号選択

品番の□にカラー品番をお入れください。

	ナチュラル色	NL
	ハニーブラウン色	HB
	ホワイト色	WH
	ディープブラウン色	DE
	ミディアムブラウン色	MB

片引き戸(上吊りタイプ) 枠外幅1,644mm(DW=810mm)		片引き戸(上吊りタイプ) 枠外幅1,450mm(DW=713mm)		片引き戸(上吊りタイプ) 枠外幅1,190mm(DW=583mm)		引き込み戸(上吊りタイプ) 枠外幅1,644mm(DW=810mm)		引き込み戸(上吊りタイプ) 枠外幅1,450mm(DW=713mm)	
品番	価格	品番	価格	品番	価格	品番	価格	品番	価格
PTS44VS-L-□	¥84,700	PTS43VS-L-□	¥84,700	—	—	PTS44VS-LH-□	受10 ¥89,200	PTS43VS-LH-□	受10 ¥89,200
PTS44VF-L-□	¥84,700	PTS43VF-L-□	¥84,700	—	—	PTS44VF-LH-□	受10 ¥89,200	PTS43VF-LH-□	受10 ¥89,200
PTS44VV-L-□	¥84,700	PTS43VV-L-□	¥84,700	—	—	PTS44VV-LH-□	受10 ¥89,200	PTS43VV-LH-□	受10 ¥89,200
—	—	—	—	—	—	—	—	—	—
PTS44VA-L-□	¥84,700	PTS43VA-L-□	¥84,700	PTS41VA-L-□	¥84,700	PTS44VA-LH-□	受10 ¥89,200	PTS43VA-LH-□	受10 ¥89,200
PTS44VP-B-□	¥66,800	PTS43VP-B-□	¥66,800	PTS41VP-B-□	¥66,800	PTS44VP-BH-□	受10 ¥71,300	PTS43VP-BH-□	受10 ¥71,300
PTS44VE-B-□	¥66,800	PTS43VE-B-□	¥66,800	PTS41VE-B-□	¥66,800	PTS44VE-BH-□	受10 ¥71,300	PTS43VE-BH-□	受10 ¥71,300

品番	価格	品番	価格	品番	価格	品番	価格	品番	価格
ZH21S1	¥ 2,100	ZH21S1	¥ 2,100	ZH21S1	¥ 2,100	ZH21S1	¥ 2,100	ZH21S1	¥ 2,100

品番	価格	品番	価格	品番	価格	品番	価格	品番	価格
TKS1N44-(R/L)TC-□	¥48,000	TKS1N43-(R/L)TC-□	¥48,000	TKS1N41-(R/L)TC-□	¥48,000	TPS1N44-TC-□	受5 ¥72,000	TPS1N43-TC-□	受5 ¥72,000
AGNS43-○OT-□	¥12,700	AGNS43-○OT-□	¥12,700	AGNS43-○OT-□	¥12,700	AGNS41-○OT-□	¥10,600	AGNS41-○OT-□	¥10,600
IKS5N44-(R/L)TC-□	¥58,300	IKS5N43-(R/L)TC-□	¥58,300	IKS5N41-(R/L)TC-□	¥58,300	—	—	—	—
IKS0N64-(R/L)TC-□	受5 ¥58,300	IKS0N63-(R/L)TC-□	受5 ¥58,300	IKS0N61-(R/L)TC-□	受5 ¥58,300	—	—	—	—

STEP.3 ケーシング(堅勝ち納まり)

品番中の○には、ケーシング型番が入ります。

壁厚対応範囲

引き違い戸・片引き戸用	引き込み戸用
ケーシング記号(A)・・・113～133mm	151～171mm
(B)・・・134～153mm	172～191mm
(C)・・・154～179mm	192～217mm
(K)・・・114mm(2×4工法)	151～154mm

(注意)
引き込み戸の場合、
小壁パネル厚み30mmを
使用時には壁厚160mm
以上が必要です。

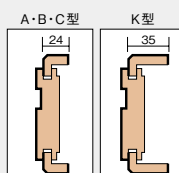

※掲載価格は、メーカー希望小売価格で消費税は含んでおりません。受注生産品です。詳細についてはP.105をご覧ください。●表示価格には工事費は含まれておりません。

SPECIFICATION LIST

標準引き手

タイプ別部材仕様一覧
引き戸(上吊りタイプ)

片側ソフトクローズ標準装備

※3枚引き込み戸(上吊り連動タイプ)・2枚引き込み戸(上吊り連動タイプ)はソフトクローズ機構には対応していません。



S1型(シルバー)

STEP.1 扉 + STEP.2 引き手 + STEP.3 枠 を選んでください。

STEP.1 扉…引き戸のデザインをお選びください。品番中の ■ にはカラー記号が入ります。

タイプ	アウトセット上吊り引き戸 上レール寸法・DW 上レール寸法1,789mm (DW=900mm)		アウトセット上吊り引き戸 上レール寸法1,609mm (DW=810mm)		アウトセット上吊り引き戸 上レール寸法1,415mm (DW=713mm)		NEW アウトセット上吊り引き戸 上レール寸法1,155mm (DW=583mm)	
デザイン	品番	価格	品番	価格	品番	価格	品番	価格
大一枚ガラス	S-VS	PTS45VS-L- ■ 受7 ¥84,700	PTS44VS-L- ■ ¥84,700	PTS43VS-L- ■ ¥84,700	—	—	—	—
中帯ガラス	S-VF	PTS45VF-L- ■ 受7 ¥84,700	PTS44VF-L- ■ ¥84,700	PTS43VF-L- ■ ¥84,700	—	—	—	—
縦2本ガラス	S-VV	PTS45VV-L- ■ 受7 ¥84,700	PTS44VV-L- ■ ¥84,700	PTS43VV-L- ■ ¥84,700	—	—	—	—
縦2方框	S-VW	—	—	—	—	—	—	—
上1枚ガラス	S-VA	PTS45VA-L- ■ 受7 ¥84,700	PTS44VA-L- ■ ¥84,700	PTS43VA-L- ■ ¥84,700	PTS41VA-L- ■ ¥84,700	—	—	—
落とし込み框組	S-VP	PTS45VP-B- ■ 受7 ¥66,800	PTS44VP-B- ■ ¥66,800	PTS43VP-B- ■ ¥66,800	PTS41VP-B- ■ ¥66,800	—	—	—
中帯パネル	S-VE	PTS45VE-B- ■ 受7 ¥66,800	PTS44VE-B- ■ ¥66,800	PTS43VE-B- ■ ¥66,800	PTS41VE-B- ■ ¥66,800	—	—	—

STEP.2 引き手をお選びください。

引き手	品番	価格	品番	価格	品番	価格	品番	価格
S1型(空錠)	ZH21S1	¥ 2,100	ZH21S1	¥ 2,100	ZH21S1	¥ 2,100	ZH21S1	¥ 2,100

STEP.3 専用枠材をお選びください。品番中の ■ にはカラー記号が入ります。

専用枠材	品番	価格	品番	価格	品番	価格	品番	価格
専用枠材	SBS4S5-TC- ■ 受5 ¥33,200	SBS4S4-TC- ■ 受5 ¥31,600	SBS4S3-TC- ■ 受5 ¥31,600	SBS4S1-TC- ■ 受5 ¥31,600	—	—	—	—

(補足) STEP.1-2 アウトセット上吊り引き戸で間仕切り、スコープ等の変更

※上記品番は空錠をレギュラーにしています。トイレ用に表示錠+スコープ、洗面に表示錠等を使用される場合にはP.81・82を参照してください。

デザインバリエーション

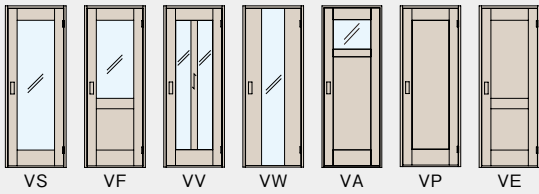

カラー記号選択

品番の□にカラー品番をお入れください。

	ナチュラル色	NL
	ハニーブラウン色	HB
	ホワイト色	WH
	ディープブラウン色	DE
	ミディアムブラウン色	MB

STEP.1 扉…引き戸のデザインをお選びください。品番中の□にはカラー記号が入ります。

タイプ	引き分け戸(上吊りタイプ)		3枚引き込み戸(上吊り連動タイプ)		2枚引き込み戸(上吊り連動タイプ)	
枠外幅・DW	枠外幅3,234mm(DW=810mm)		枠外幅3,080mm(DW=810mm)		枠外幅2,348mm(DW=810mm)	
デザイン	品番	価格	品番	価格	品番	価格
大一枚ガラス	S-VS	PTS44VS-R-□×1 PTS44VS-L-□×1 ¥84,700×2	PRS44VS-S-□×1 PRS44VS-R-□×2 受7 ¥94,900×3	PRS44VS-S-□×1 PRS44VS-R-□×2 受7 ¥94,900×3	PRS44VS-S-□×1 PRS44VS-R-□×1 受7 ¥94,900×2	PRS44VS-S-□×1 PRS44VS-R-□×1 受7 ¥94,900×2
中帯ガラス	S-VF	PTS44VF-R-□×1 PTS44VF-L-□×1 ¥84,700×2	PRS44VF-S-□×1 PRS44VF-R-□×2 受7 ¥94,900×3	PRS44VF-S-□×1 PRS44VF-R-□×2 受7 ¥94,900×3	PRS44VF-S-□×1 PRS44VF-R-□×1 受7 ¥94,900×2	PRS44VF-S-□×1 PRS44VF-R-□×1 受7 ¥94,900×2
縦2本ガラス	S-VV	PTS44VV-R-□×1 PTS44VV-L-□×1 ¥84,700×2	PRS44VV-S-□×1 PRS44VV-R-□×2 受7 ¥94,900×3	PRS44VV-S-□×1 PRS44VV-R-□×2 受7 ¥94,900×3	PRS44VV-S-□×1 PRS44VV-R-□×1 受7 ¥94,900×2	PRS44VV-S-□×1 PRS44VV-R-□×1 受7 ¥94,900×2
縦2方框	S-VW	—	—	—	—	—
上1枚ガラス	S-VA	PTS44VA-R-□×1 PTS44VA-L-□×1 ¥84,700×2	PRS44VA-S-□×1 PRS44VA-R-□×2 受7 ¥94,900×3	PRS44VA-S-□×1 PRS44VA-R-□×2 受7 ¥94,900×3	PRS44VA-S-□×1 PRS44VA-R-□×1 受7 ¥94,900×2	PRS44VA-S-□×1 PRS44VA-R-□×1 受7 ¥94,900×2
落し込み框組	S-VP	PTS44VP-B-□×2 ¥66,800×2	PRS44VP-S-□×1 PRS44VP-R-□×2 受7 ¥74,600×3	PRS44VP-S-□×1 PRS44VP-R-□×2 受7 ¥74,600×3	PRS44VP-S-□×1 PRS44VP-R-□×1 受7 ¥74,600×2	PRS44VP-S-□×1 PRS44VP-R-□×1 受7 ¥74,600×2
中帯パネル	S-VE	PTS44VE-B-□×2 ¥66,800×2	PRS44VE-S-□×1 PRS44VE-R-□×2 受7 ¥74,600×3	PRS44VE-S-□×1 PRS44VE-R-□×2 受7 ¥74,600×3	PRS44VE-S-□×1 PRS44VE-R-□×1 受7 ¥74,600×2	PRS44VE-S-□×1 PRS44VE-R-□×1 受7 ¥74,600×2

ソフトクローズ機構には対応しておりません。

ソフトクローズ機構には対応しておりません。

STEP.2 引き手をお選びください。

デザイン	品番	価格	品番	価格	品番	価格
S1型(空錠)	ZH21S1	×2 ¥ 2,100×2	ZH21S1	¥ 2,100	ZH21S1	¥ 2,100

STEP.3 枠…調整枠もしくは固定枠をお選びください。品番中の□にはカラー記号が入ります。

デザイン	品番	価格	品番	価格	品番	価格
調整枠	3方枠	TLS1N48-TC-□ 受5 ¥71,700	TRS9N48-(R/L)TN-□ 受5 ¥111,600	TRS5N47-(R/L)TN-□ 受5 ¥83,300		
	ケーシング	AGNS48-OT-□ 受5 ¥16,100	AGNS47-OT-□ 受5 ¥ 21,900	AGNS46-OT-□ 受5 ¥15,300		
固定枠	155mm幅	ILS5N48-TC-□ 受5 ¥68,700	—	—		

(補足) STEP.1・2 専用枠材の左右について

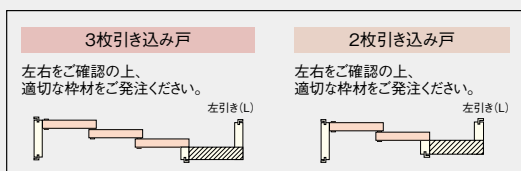

STEP.3 ケーシング(壁勝ち納まり)

品番中の○には、ケーシング型番が入ります。

ケーシング 取付厚	壁厚対応範囲		
	引き分け戸用	3枚引き込み戸用	2枚引き込み戸用
(A)...	113~133mm	189~209mm	151~171mm
(B)...	134~153mm	210~229mm	172~191mm
(C)...	154~179mm	230~255mm	192~217mm
(K)...	114mm(2×4工法)	189mm(2×4工法)	151mm

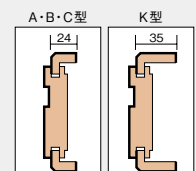

※掲載価格は、メーカー希望小売価格で消費税は含んでおりません。受注生産品です。詳細についてはP.105をご覧ください。●表示価格には工事費は含まれておりません。

SPECIFICATION LIST

タイプ別部材仕様一覧

レバーセレクト(ドア編)

カラー記号選択

品番の□にカラー品番をお入れください。

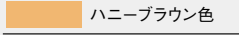
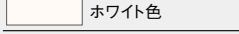
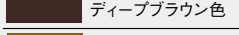
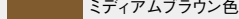
	ナチュラル色	NL
	ハニーブラウン色	HB
	ホワイト色	WH
	ディープブラウン色	DE
	ミディアムブラウン色	MB

レバーハンドル一覧 レバーハンドルは標準J型以外からもお選びいただけます。

標準 J型 木製シルバー



S型 シルバー



R型 シルバー



B型 ブラック



	ZH11J1-□	ZH11S1	ZH11R1	ZH11B1	価格	空錠との差額
空錠					¥4,200	
間仕切り錠	ZH11J2-□	ZH11S2	ZH11R2	ZH11B2	¥6,200	¥2,000
表示錠	ZH11J3-□	ZH11S3	ZH11R3	ZH11B3	¥6,200	¥2,000
鍵付錠	ZH11J4-□	ZH11S4	ZH11R4	ZH11B4	¥13,000	¥8,800

X型 木製シルバー



K型 クローム



F型 シルバー



	ZH11X1-□	ZH11K1	ZH11F1	価格	空錠との差額
空錠				¥7,900	
間仕切り錠	ZH11X2-□	ZH11K2	ZH11F2	¥9,900	¥2,000
表示錠	ZH11X3-□	ZH11K3	ZH11F3	¥9,900	¥2,000
鍵付錠	ZH11X4-□	ZH11K4	ZH11F4	¥16,700	¥8,800

M型 マットブラック



	ZH11M1	価格	空錠との差額
空錠		¥11,000	
間仕切り錠	ZH11M2	¥14,000	¥3,000
表示錠	ZH11M3	¥14,000	¥3,000
鍵付錠	ZH11M4	¥29,000	¥18,000

レバーのブラック色を選択した際、丁番もブラックに変更できます。

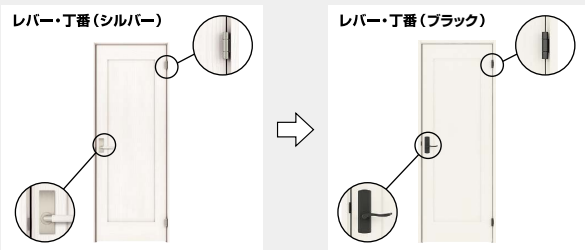

(例) CDS49VS-C-□ → CDS49VS-D-□
IDS549T-(M/H)-□ → IDS549T-(M/H)D-□

価格の変更はありません。納期は扉は受7、枠は受5となります。

オプションとしてライトスコープの加工も選択できます。

オプション



ライトスコープ付きドア

STEP.1 開きドアの品番を変更してください。

扉品番は8桁目の「C」の後に「B」を付けてください。

[開きドア品番例] C D S 4 5 V P - C □ - □
↓
受 C D S 4 5 V P - C B - □ …標準扉価格
プラス ¥1,000

■ライトスコープ同梱品 ライトスコープ同梱品をお選びの場合は上記品番の最後(J型・X型は-□の前)にSを付けてください。

¥1,000アップとなります。(例) ZH11J1-□ ¥4,200 ▶ ZH11J1S-□ ¥5,200

	J型	S型	R型	B型	価格
空錠	ZH11J1S-□	ZH11S1S	ZH11R1S	ZH11B1S	¥5,200
間仕切り錠	ZH11J2S-□	ZH11S2S	ZH11R2S	ZH11B2S	¥7,200
表示錠	ZH11J3S-□	ZH11S3S	ZH11R3S	ZH11B3S	¥7,200
鍵付錠	ZH11J4S-□	ZH11S4S	ZH11R4S	ZH11B4S	¥14,000
	X型	K型	F型		価格
空錠	ZH11X1S-□	ZH11K1S	ZH11F1S		¥8,900
間仕切り錠	ZH11X2S-□	ZH11K2S	ZH11F2S		¥10,900
表示錠	ZH11X3S-□	ZH11K3S	ZH11F3S		¥10,900
鍵付錠	ZH11X4S-□	ZH11K4S	ZH11F4S		¥17,700
	M型				価格
空錠	ZH11M1S				¥12,000
間仕切り錠	ZH11M2S				¥15,000
表示錠	ZH11M3S				¥15,000
鍵付錠	ZH11M4S				¥30,000

■カスタムオーダー対応 レバーハンドル

洗練された空間を演出するシンプル&スマートなレバーに変更できます。

注意 錠ケースの加工、種類が標準ドアと異なります。

	C1型 亜鉛ダイキャスト	KT型 亜鉛ダイキャスト		F4型 亜鉛ダイキャスト+アルミ	RV型 亜鉛ダイキャスト+ABS樹脂	NEW HP型 シルバー		
			価格				価格	空錠との差額
空錠	ZH11C11	ZH11KT1	受10 ¥13,000	ZH11F41	ZH11RV1	ZH11HP1	受10 ¥17,000	
表示錠	ZH11C13	ZH11KT3	受10 ¥18,000	ZH11F43	ZH11RV3	ZH11HP3	受10 ¥22,000	¥5,000
鍵付錠	ZH11C14	ZH11KT4	受10 ¥22,000	ZH11F44	ZH11RV4	ZH11HP4	受10 ¥26,000	¥9,000
	ZP型 亜鉛ダイキャスト	VF型 亜鉛ダイキャスト			NEW R5型 シルバー			
			価格	空錠との差額		価格	空錠との差額	
空錠	ZH11ZP1	ZH11VF1	受7 ¥15,200		ZH11R51	受7 ¥24,000		
表示錠	ZH11ZP3	ZH11VF3	受7 ¥20,200	¥5,000	ZH11R53	受7 ¥32,000	¥8,000	
鍵付錠	ZH11ZP4	ZH11VF4	受7 ¥24,200	¥9,000	ZH11R54	受7 ¥42,000	¥18,000	

■ライトスコープ同梱品 ライトスコープ同梱品をお選びの場合は上記品番の最後にSを付けてください。¥1,000アップとなります。

	C1型	KT型	価格	F4型	RV型	HP型	価格
空錠	ZH11C11S	ZH11KT1S	受10 ¥14,000	ZH11F41S	ZH11RV1S	ZH11HP1S	受10 ¥18,000
表示錠	ZH11C13S	ZH11KT3S	受10 ¥19,000	ZH11F43S	ZH11RV3S	ZH11HP3S	受10 ¥23,000
鍵付錠	ZH11C14S	ZH11KT4S	受10 ¥23,000	ZH11F44S	ZH11RV4S	ZH11HP4S	受10 ¥27,000
	ZP型	VF型	価格	R5型	価格		
空錠	ZH11ZP1S	ZH11VF1S	受7 ¥16,200	ZH11R51S	受7 ¥25,000		
表示錠	ZH11ZP3S	ZH11VF3S	受7 ¥21,200	ZH11R53S	受7 ¥33,000		
鍵付錠	ZH11ZP4S	ZH11VF4S	受7 ¥25,200	ZH11R54S	受7 ¥43,000		

*掲載価格は、メーカー希望小売価格で消費税は含んでおりません。受=受注生産品です。詳細についてはP.105をご覧ください。●表示価格には工事費は含まれておりません。

SPECIFICATION LIST

タイプ別部材仕様一覧 引き手セレクト(引き戸編)

引き手セレクト一覧

STEP.1 お好みの引き手を選びます。

	標準 S型 シルバー	B型 ブラック		X型 シルバー	K型 クローム	M型 マットブラック		
			価格				価格	空錠との差額
空錠(引き手のみ)	ZH21S1	ZH21B1	¥2,100	ZH21X1	ZH21K1	ZH21M1	¥4,400	
間仕切り錠(+引き手)	ZH21S2	ZH21B2	¥7,400	ZH21X2	ZH21K2	ZH21M2	¥9,700	¥5,300
表示錠(+引き手)	ZH21S3	ZH21B3	¥7,400	ZH21X3	ZH21K3	ZH21M3	¥9,700	¥5,300
鍵付錠(+引き手)	ZH21S4	ZH21B4	¥12,400	ZH21X4	ZH21K4	ZH21M4	¥14,700	¥10,300
大型サムターン表示錠(+引き手)	ZH21S5	ZH21B5	¥9,500	ZH21X5	ZH21K5	ZH21M5	¥11,800	¥7,400

ライトスコープ同梱品 ライトスコープ同梱品をお選びの場合は上記品番の最後にSを付けてください。

¥1,000アップとなります。(例)ZH21S1 ¥2,100 ▶ ZH21S1S ¥3,100

	S型	B型	価格	X型	K型	M型	価格
空錠(引き手のみ)	ZH21S1S	ZH21B1S	¥3,100	ZH21X1S	ZH21K1S	ZH21M1S	¥5,400
間仕切り錠(+引き手)	ZH21S2S	ZH21B2S	¥8,400	ZH21X2S	ZH21K2S	ZH21M2S	¥10,700
表示錠(+引き手)	ZH21S3S	ZH21B3S	¥8,400	ZH21X3S	ZH21K3S	ZH21M3S	¥10,700
鍵付錠(+引き手)	ZH21S4S	ZH21B4S	¥13,400	ZH21X4S	ZH21K4S	ZH21M4S	¥15,700
大型サムターン表示錠(+引き手)	ZH21S5S	ZH21B5S	¥10,500	ZH21X5S	ZH21K5S	ZH21M5S	¥12,800

STEP.2 選んだ引き手に応じて扉・枠の加工品番を選択します。

■引き戸を明かり窓(ライトスコープ)付きに変更

部屋の照明のON・OFFがわかる明かり窓(ライトスコープ)の取り付け加工もOK!

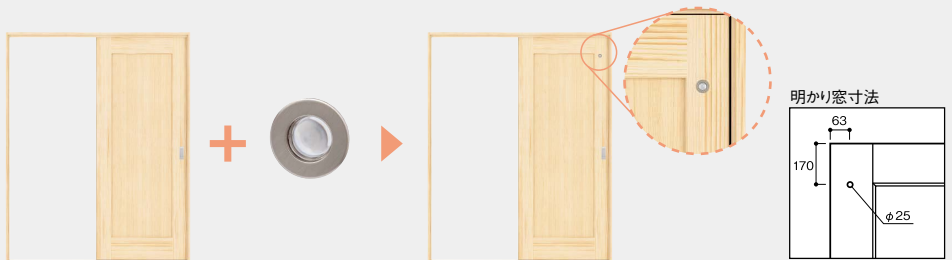

STEP.1 引き戸の品番を変更してください。

扉品番は8桁目の「B」の後に「B6」を付けてください。

[引き戸品番例]

P	Y	S	4	4	V	P	-	B		-	□	
受	P	Y	S	4	4	V	P	-	B	B6	-	□

…標準扉価格
プラス ¥1,000

引き戸加工内容

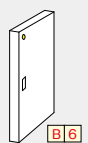

■標準の空錠を錠付きに変更

選んだ引き手の用途によって品番が変化します。

※扉と専用枠材の品番も変更してください。



STEP.1 引き戸の品番を変更してください。

扉品番は8桁目の「B(またはRかL)」の後に「B1(または「B2」)」を付けてください。

[引き戸品番例]

P	Y	S	4	4	V	P	-	B	(R/L)		-	□
受	P	Y	S	4	4	V	P	-	B	B1	-	□
								-	B	B2	-	□

さらにライトスコープをつける場合

…標準扉価格
プラス ¥1,000

…標準扉価格
プラス ¥1,000

引き戸加工内容

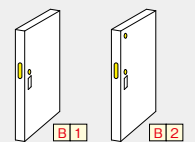

STEP.3 専用枠材の品番を変更してください。

5桁目の「N」を「A」に変更してください。

[専用枠材品番例]

T	K	S	1	N	4	4	-	(R/L)	T	C	-	□	
受	T	K	S	1	A	4	4	-	(R/L)	T	C	-	□

…片引き戸
標準枠価格
プラス ¥800

(標準枠材)

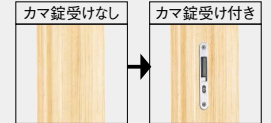

アウトセット上吊り引き戸の場合

鍵付きにしたい場合、「**縦枠**」を追加する必要があります。



縦枠 EASF04-A-□ 受5 ¥9,200

※掲載価格は、メーカー希望小売価格で消費税は含んでおりません。受=受注生産品です。詳細についてはP.105をご覧ください。●表示価格には工事費は含まれておりません。

SPECIFICATION LIST

タイプ別部材仕様一覧

クローゼット(8尺・7尺)

STEP.1 扉 + STEP.2 枠 (+ Option 敷居) を選んでください。

ReNEW ルーバータイプの扉デザインの一部変更に伴い、デザイン名・品番が変更となりました。

STEP.1 クローゼットドアのデザインと高さを選んでください。

間口3尺 (枠外幅=734mm)

間口4.5尺 (枠外幅=1,199mm)



高さ	デザイン		品番	価格	品番	価格
8尺タイプ 枠外高さ:2,348mm	落下込みタイプ S-VP	折れ戸	X0S84V-□	¥60,700	X0S83V-□×2	¥60,700×2
	ReNEW ルーバータイプ S-LX	折れ戸	X0S84X-□	受7 ¥60,700	X0S83X-□×2	受7 ¥60,700×2
7尺タイプ 枠外高さ:2,047mm	落下込みタイプ S-VP	折れ戸	X0S74V-□	¥55,100	X0S73V-□×2	¥55,100×2
	ReNEW ルーバータイプ S-LX	折れ戸	X0S74X-□	受7 ¥55,100	X0S73X-□×2	受7 ¥55,100×2

STEP.2 固定枠か調整枠を選んでください。 ※調整枠を選択された場合は併せてケーシングもお選びください。 ※クローゼットドアと同じ高さの枠を選んでください。

間口3尺 (枠外幅=734mm)

間口4.5尺 (枠外幅=1,199mm)

高さ		品番	価格	品番	価格
8尺タイプ 枠外高さ:2,348mm	固定枠	A0S351-D-□	¥31,400	A0S35A-D-□	¥38,500
	調整枠	Y0S351-D-□	¥31,400	Y0S35A-D-□	¥38,500
	ケーシング	AGNS5A-○T-□	¥8,400	AGNS5B-○T-□	¥9,100
7尺タイプ 枠外高さ:2,047mm	固定枠	A0S341-D-□	¥29,100	A0S34A-D-□	¥36,200
	調整枠	Y0S341-D-□	¥29,100	Y0S34A-D-□	¥36,200
	ケーシング	AGNS4A-○T-□	¥7,000	AGNS4B-○T-□	¥7,800

Option 敷居を利用して床置きタイプにする場合のみ下記の敷居をご発注ください。

直置き 敷居	間口3尺 (枠外幅=734mm)	間口4.5尺 (枠外幅=1,199mm)
	DCAC31-□ ¥2,100	DCAC30-□ ¥4,400

高さ		品番	価格	品番	価格
8尺タイプ 枠外高さ:2,339mm	固定枠	A0S351-F-□	¥31,400	A0S35A-F-□	¥38,500
	調整枠	Y0S351-F-□	¥31,400	Y0S35A-F-□	¥38,500
	ケーシング	AGNS5A-○T-□	¥8,400	AGNS5B-○T-□	¥9,100
7尺タイプ 枠外高さ:2,038mm	固定枠	A0S341-F-□	¥29,100	A0S34A-F-□	¥36,200
	調整枠	Y0S341-F-□	¥29,100	Y0S34A-F-□	¥36,200
	ケーシング	AGNS4A-○T-□	¥7,000	AGNS4B-○T-□	¥7,800

デザイン



ケーシング

品番中の○にはケーシング型番が入ります。ケーシング型番(B・K)を入れてください。

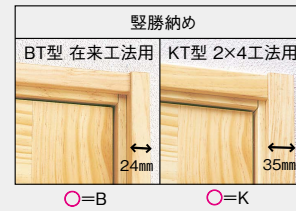

カラー記号選択

品番の□にカラー品番をお入れください。

	ナチュラル色	NL
	ハニーブラウン色	HB
	ホワイト色	WH
	ディープブラウン色	DE
	ミディアムブラウン色	MB

[品番の□の中にカラー記号を入れてください。]

間口6尺 (枠外幅=1,645mm)

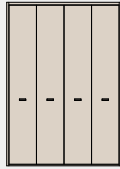

品番	価格
XOS85V-□×2	¥60,700 ×2
XOS85X-□×2	受7 ¥60,700 ×2
XOS75V-□×2	¥55,100 ×2
XOS75X-□×2	受7 ¥55,100 ×2

間口9尺 (枠外幅=2,568mm)

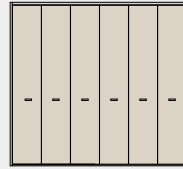

品番	価格
XOS86V-□×3	¥68,400 ×3
XOS86X-□×3	受7 ¥68,400 ×3
XOS76V-□×3	¥61,700 ×3
XOS76X-□×3	受7 ¥61,700 ×3

間口12尺 (枠外幅=3,403mm)

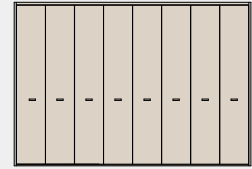

品番	価格
XOS86V-□×4	¥68,400 ×4
XOS86X-□×4	受7 ¥68,400 ×4
XOS76V-□×4	¥61,700 ×4
XOS76X-□×4	受7 ¥61,700 ×4

[品番の□の中にカラー記号を入れてください。また、ケーシングは品番の○に工法に合うケーシング型番(B・K)を入れてください。]

間口6尺 (枠外幅=1,645mm)

品番	価格
AOS353-D-□	¥38,500
YOS353-D-□	¥38,500
AGNS5C-○T-□	¥9,900
AOS343-D-□	¥36,200
YOS343-D-□	¥36,200
AGNS4C-○T-□	¥8,400

間口9尺 (枠外幅=2,568mm)

品番	価格
AOS356-D-□	¥54,600
YOS356-D-□	¥54,600
AGNS5D-○T-□	¥11,000
AOS346-D-□	¥52,300
YOS346-D-□	¥52,300
AGNS4D-○T-□	¥9,800

間口12尺 (枠外幅=3,403mm)

品番	価格
AOS357-D-□	受7 ¥64,900
YOS357-D-□	受7 ¥64,900
AGNS5E-○T-□	受7 ¥12,500
AOS347-D-□	受7 ¥62,600
YOS347-D-□	受7 ¥62,600
AGNS4E-○T-□	受7 ¥11,000

間口6尺 (枠外幅=1,645mm)

DCAC37-□	¥4,400
----------	--------

間口9尺 (枠外幅=2,568mm)

DCAC41-□	¥7,900
----------	--------

間口12尺 (枠外幅=3,403mm)

DCAC44-□	¥10,100
----------	---------

間口6尺 (枠外幅=1,645mm)

品番	価格
AOS353-F-□	¥38,500
YOS353-F-□	¥38,500
AGNS5C-○T-□	¥9,900
AOS343-F-□	¥36,200
YOS343-F-□	¥36,200
AGNS4C-○T-□	¥8,400

間口9尺 (枠外幅=2,568mm)

品番	価格
AOS356-F-□	¥54,600
YOS356-F-□	¥54,600
AGNS5D-○T-□	¥11,000
AOS346-F-□	¥52,300
YOS346-F-□	¥52,300
AGNS4D-○T-□	¥9,800

間口12尺 (枠外幅=3,403mm)

品番	価格
AOS357-F-□	受7 ¥64,900
YOS357-F-□	受7 ¥64,900
AGNS5E-○T-□	受7 ¥12,500
AOS347-F-□	受7 ¥62,600
YOS347-F-□	受7 ¥62,600
AGNS4E-○T-□	受7 ¥11,000

※掲載価格は、メーカー希望小売価格で消費税は含んでおりません。受7=受注生産品です。詳細についてはP.105をご覧ください。●表示価格には工事費は含まれておりません。

SPECIFICATION LIST

タイプ別部材仕様一覧

収納両開き戸

S-VP (落とし込みタイプ)
S-LX (ルーバータイプ)

取手

[S-VP・S-LX]
3尺・4尺

[S-VP]
6尺・7尺・8尺

[S-LX]
6尺・7尺・8尺



E型シルバー取手 掘り込み取手 掘り込み取手

カラー記号選択

品番の□にカラー品番をお入れください。

	ナチュラル色	NL
	ハニーブラウン色	HB
	ホワイト色	WH
	ディープブラウン色	DE
	ミディアムブラウン色	MB

STEP.1 扉 + STEP.2 枠 (+ STEP.3 下枠) を選んでください。

STEP.1+2

扉…高さを選ぶ。 枠…調整枠もしくは固定枠を選んでください。

品番の■の中に色記号を入れてください。またケーシングは品番の●に壁厚対応範囲に合うケーシング記号(B・K)を入れてください。

タイプ	固定枠			調整枠		
	品番	価格	品番	価格		
3尺 枠外H 832mm 	1 S-VP XNS34V[E]-S-□	¥60,600	S-VP XNS34V[E]-S-□	¥60,600		
	1 S-LX XNS34X[E]-S-□	受7 ¥73,000	S-LX XNS34X[E]-S-□	受7 ¥73,000		
	2 専用枠材 ANS111S-E-□	¥14,400	専用枠材 YNS111S-E-□	¥14,400		
4尺 枠外H 1,187mm 	1 S-VP XNS44V[E]-S-□	¥62,800	S-VP XNS44V[E]-S-□	¥62,800		
	1 S-LX XNS44X[E]-S-□	受7 ¥75,000	S-LX XNS44X[E]-S-□	受7 ¥75,000		
	2 専用枠材 ANS121S-E-□	¥15,000	専用枠材 YNS121S-E-□	¥15,000		
6尺 枠外H 1,785mm 	1 S-VP XNS64V-S-□	¥75,600	S-VP XNS64V-S-□	¥75,600		
	1 S-LX XNS64X-S-□	受7 ¥90,000	S-LX XNS64X-S-□	受7 ¥90,000		
	2 専用枠材 ANS131S-E-□	¥21,400	専用枠材 YNS131S-E-□	¥21,400		
7尺 枠外H 2,035mm 	1 S-VP XNS74V-S-□	¥77,000	S-VP XNS74V-S-□	¥77,000		
	1 S-LX XNS74X-S-□	受7 ¥92,000	S-LX XNS74X-S-□	受7 ¥92,000		
	2 専用枠材 ANS141S-E-□	¥21,900	専用枠材 YNS141S-E-□	¥21,900		
8尺 枠外H 2,336mm 	1 S-VP XNS84V-S-□	¥82,200	S-VP XNS84V-S-□	¥82,200		
	1 S-LX XNS84X-S-□	受7 ¥98,000	S-LX XNS84X-S-□	受7 ¥98,000		
	2 専用枠材 ANS151S-E-□	¥23,400	専用枠材 YNS151S-E-□	¥23,400		

STEP.3 下枠…下枠を選ぶ。

下枠が必要な場合は、床材のカラーに応じて選び、下枠の品番の■の中に色記号を入れてください。

※下枠を使用する場合のみ

	品番	価格
3 下枠	DCAD12S-Q-□	¥2,400

ReNEW ルーバータイプの扉デザインの一部変更に伴い、デザイン名・品番が変更となりました。

取手 (ハンドルバリエーション)



品番中の□には取手の種類を示す記号を入れて下さい。

STEP.2 ケーシング

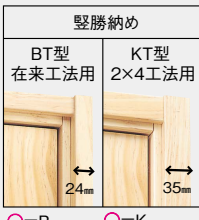

品番中の○にはケーシング型番が入ります。ケーシング型番(B・K)を入れてください。

■収納両開き戸

高さタイプ	ラフ開口寸法 / H×W(mm)	枠外寸法 / H×W(mm)	ドア寸法 / H×W×厚さ(mm)
3尺		832×734	780×670×27 (24)
4尺		1,187×734	1,135×670×27 (24)
6尺	1,793×744	1,785×734	1,733×670×27 (24)
7尺	2,043×744	2,035×734	1,983×670×27 (24)
8尺	2,343×744	2,336×734	2,284×670×27 (24)

※()内はS-LXルーバータイプの寸法になります。

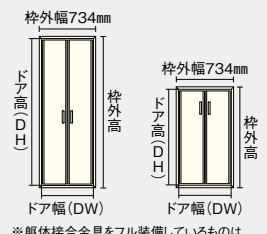

※躯体接合金具をフル装備しているものは、ラフ開口寸法にて開口を設定してください。

SPECIFICATION LIST

タイプ別部材仕様一覧

収納片開き戸

S-VP (落とし込みタイプ)
S-LX (ルーバータイプ)

取手

[S-VP・S-LX]
3尺・4尺

[S-VP]
6尺・7尺・8尺

[S-LX]
6尺・7尺・8尺

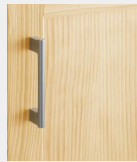

E型シルバー取手

握り込み取手

握り込み取手

カラー記号選択

品番の□にカラー品番をお入れください。

	ナチュラル色	NL
	ハニーブラウン色	HB
	ホワイト色	WH
	ディープブラウン色	DE
	ミディアムブラウン色	MB

STEP.1 扉+ STEP.2 枠(+ STEP.3 下枠)を選んでください。

STEP.1+2 扉と専用枠材(固定枠)を選んでください。

[品番の□の中にカラー記号を入れてください。]

タイプ	固定枠
3尺 枠外H 832mm ※H=3尺の壁枠には躯体接合金具は装備されていません。	品番 1 S-VP XNS30V[E]- (R/L) S-□ 受7 ¥30,300 S-LX XNS30X[E]- (R/L) S-□ 受7 ¥36,500
	2 専用枠材 ANS11CS- (M/H) E-□ 受5 ¥14,400
4尺 枠外H 1,187mm ※H=4尺の壁枠には躯体接合金具は装備されていません。	品番 1 S-VP XNS40V[E]- (R/L) S-□ 受7 ¥31,400 S-LX XNS40X[E]- (R/L) S-□ 受7 ¥37,500
	2 専用枠材 ANS12CS- (M/H) E-□ 受5 ¥15,000
6尺 枠外H 1,785mm 躯体接合金具フル装備	品番 1 S-VP XNS60V- (R/L) S-□ 受7 ¥37,800 S-LX XNS60X- (R/L) S-□ 受7 ¥45,000
	2 専用枠材 ANS13CS- (M/H) E-□ 受5 ¥21,400
7尺 枠外H 2,035mm 躯体接合金具フル装備	品番 1 S-VP XNS70V- (R/L) S-□ 受7 ¥38,500 S-LX XNS70X- (R/L) S-□ 受7 ¥46,000
	2 専用枠材 ANS14CS- (M/H) E-□ 受5 ¥21,900
8尺 枠外H 2,336mm 躯体接合金具フル装備	品番 1 S-VP XNS80V- (R/L) S-□ 受7 ¥41,100 S-LX XNS80X- (R/L) S-□ 受7 ¥49,000
	2 専用枠材 ANS15CS- (M/H) E-□ 受5 ¥23,400

STEP.3 下枠…下枠を選ぶ。

下枠が必要な場合は、床材のカラーに応じて選び、下枠の品番の□の中に色記号を入れてください。

※下枠を使用する場合のみ
※下枠の長さ方向は現場カットとなります。

	固定枠
品番	DCAD12S-Q-□
価格	¥2,400

ReNEW ルーバータイプの扉デザインの一部変更に伴い、デザイン名・品番が変更となりました。

取手 (ハンドルバリエーション)

※金額は変わりません

標準 オプション

E シルバー D ブラック



品番中の□には取手の種類を示す記号を入れて下さい。

■収納片開き戸

高さタイプ	枠外寸法 / H×W(mm)	ドア寸法 / H×W×厚さ(mm)
3尺	832×398	780×334×27(24)
4尺	1,187×398	1,135×334×27(24)
6尺	1,785×398	1,733×334×27(24)
7尺	2,035×398	1,983×334×27(24)
8尺	2,336×398	2,284×334×27(24)

※()内はS-LXルーバータイプの寸法になります。

枠外幅398mm

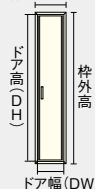

枠外幅398mm

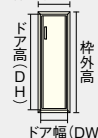

※掲載価格は、メーカー希望小売価格で消費税は含んでおりません。受注生産品です。詳細についてはP.105をご覧ください。●表示価格には工事費は含まれておりません。

SPECIFICATION LIST

タイプ別部材仕様一覧

収納両開き戸(中連タイプ)

S-VP(落し込みタイプ)
S-LX(ルーバータイプ)

STEP.1 扉 + STEP.2 枠を選んでください。

STEP.1+2 扉と専用枠材(固定枠)を選んでください。

[品番の□の中にカラー記号を入れてください。]

取手



E型シルバー取手

カラー記号選択

品番の□にカラー品番をお入れください。

	ナチュラル色	NL
	ハニーブラウン色	HB
	ホワイト色	WH
	ディープブラウン色	DE
	ミディアムブラウン色	MB

高さ		品番	価格
3尺 枠外H 847mm	1	S-VP	XNS34V[E]-S-□ ¥60,600
	1	S-LX	XNS34X[E]-CS-□ ¥73,000
	2	専用枠材(固定枠)	ANS111S-C4-□ ¥18,000
4尺 枠外H 1,202mm	1	S-VP	XNS44V[E]-S-□ ¥62,800
	1	S-LX	XNS44X[E]-CS-□ ¥75,000
	2	専用枠材(固定枠)	ANS121S-C4-□ ¥20,600

デザイン



S-VP(落し込みタイプ)



S-LX(ルーバータイプ)

ReNEW ルーバータイプの扉デザインの一部変更に伴い、デザイン名・品番が変更となりました。

取手 (ハンドルバリエーション)

※金額は変わりません

標準	オプション
E シルバー	D ブラック

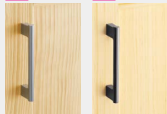

品番中の□には取手の種類を示す記号を入れて下さい。

■収納両開き戸(中連タイプ)

高さタイプ	枠外寸法/H×W(mm)	ドア寸法/H×W×厚さ(mm)
3尺	847×734	780×670×27(24)
4尺	1,202×734	1,135×670×27(24)

※()内はS-LXルーバータイプの寸法になります。

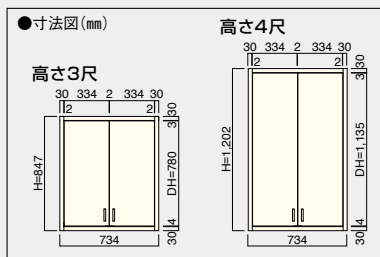

SPECIFICATION LIST

タイプ別部材仕様一覧

収納3連引き戸

S-VP (落とし込みタイプ)
S-LX (ルーバータイプ)

取手



振り込み取手

カラー記号選択

品番の□にカラー品番をお入れください。

	ナチュラル色	NL
	ハニーブラウン色	HB
	ホワイト色	WH
	ディープブラウン色	DE
	ミディアムブラウン色	MB

STEP.1+2 扉・枠 + STEP.3 敷居を選んでください。

STEP.1+2 扉と専用枠材(3方枠)を選んでください。

[品番の□の中にカラー記号を入れてください。]

高さ	間口	間口4.5尺 (枠外幅=1,225mm)		間口6尺(小) (枠外幅=1,645mm)		間口6尺(大) (枠外幅=1,680mm)		間口9尺 (枠外幅=2,479mm)	
		品番	価格	品番	価格	品番	価格	品番	価格
8尺 タイプ	1 S-VE	XDS80VE-□	受7 ¥183,600	XDS81VE-□	受7 ¥189,600	XDS81VE-□	受7 ¥189,600	XDS88VE-□	受7 ¥208,500
	1 S-LX	XDS80LX-□	受7 ¥183,600	XDS81LX-□	受7 ¥189,600	XDS81LX-□	受7 ¥189,600		
	2 専用枠材(3方枠)	ASS382-NE-□	¥50,700	ASS388-NE-□	¥55,700	ASS383-NE-□	¥55,700	ASS386-NE-□	¥64,300
7尺 タイプ	1 S-VE	XDS70VE-□	受7 ¥174,900	XDS71VE-□	受7 ¥178,800	XDS71VE-□	受7 ¥178,800	XDS78VE-□	受7 ¥187,500
	1 S-LX	XDS70LX-□	受7 ¥174,900	XDS71LX-□	受7 ¥178,800	XDS71LX-□	受7 ¥178,800		
	2 専用枠材(3方枠)	ASS372-NE-□	¥45,900	ASS378-NE-□	¥52,800	ASS373-NE-□	¥52,800	ASS376-NE-□	¥60,800

ReNEW ルーバータイプの扉デザインの一部変更に伴い、デザイン名・品番が変更となりました。

STEP.3 敷居を選んでください。

敷居	間口	間口4.5尺 (枠外幅=1,225mm)		間口6尺(小) (枠外幅=1,645mm)		間口6尺(大) (枠外幅=1,680mm)		間口9尺 (枠外幅=2,479mm)	
	品番	価格	品番	価格	品番	価格	品番	価格	
	DCA3V2N-Q-□	¥4,800	DCA3V8N-Q-□	¥6,400	DCA3V3N-Q-□	¥6,400	DCA3V6N-Q-□	¥8,100	

■収納3連引き戸

高さ	間口	ラフ開口寸法 / H×W (mm)	枠外寸法 / H×W (mm)	扉寸法 / H×W×T (mm)	有効開口W (mm)
H 8 R	4.5尺	2,355×1,235	2,347×1,225	2,284×430×30	735
	6尺(小)	2,355×1,655	2,347×1,645	2,284×580×30	1,005
	6尺(大)	2,355×1,690	2,347×1,680	2,284×580×30	1,040
	9尺	2,355×2,489	2,347×2,479	2,284×848×30	1,571
H 7 R	4.5尺	2,053×1,235	2,045×1,225	1,983×430×30	735
	6尺(小)	2,053×1,655	2,045×1,645	1,983×580×30	1,005
	6尺(大)	2,053×1,690	2,045×1,680	1,983×580×30	1,040
	9尺	2,053×2,489	2,045×2,479	1,983×848×30	1,571

※収納内部に引き出しなどを使用する場合は、有効開口寸法をご確認の上、お取り付けください。
※間口9尺はS-VEのみの対応となります。

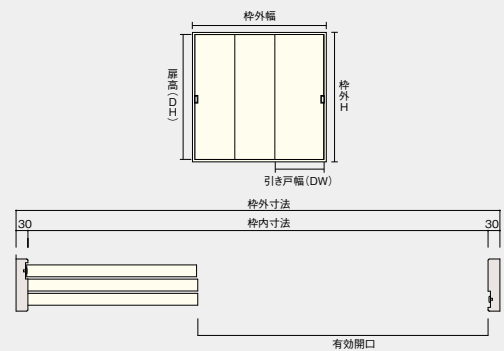





SPECIFICATION LIST



タイプ別部材仕様一覧 玄関収納 落とし込みタイプ



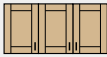
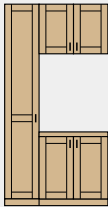
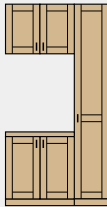

■トールボックスタイプ ※イラストは「床置きタイプ」になります。

間口3尺(W=796)

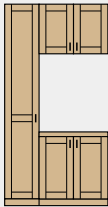
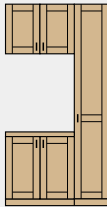
モデル名	S-301		T-301	
				
				
フロートタイプ	中仕切り無し	セット品番 QBSM3S[E]-□ セット価格 受7 ¥132,600	セット品番 QBSM3T[E]N-□ セット価格 受7 ¥151,200	
	中仕切り有り	セット品番 — セット価格 —	セット品番 QBSM3T[E]A-□ セット価格 受7 ¥161,200	
床置きタイプ	中仕切り無し	セット品番 QISM3S[E]-□ セット価格 受7 ¥137,600	セット品番 QISM3T[E]N-□ セット価格 受7 ¥156,200	
	中仕切り有り	セット品番 — セット価格 —	セット品番 QISM3T[E]A-□ セット価格 受7 ¥166,200	

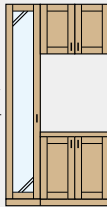
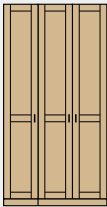
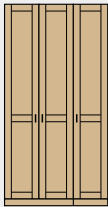
間口4尺(W=1,194)

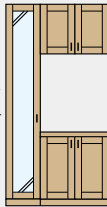
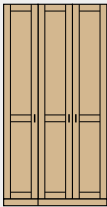
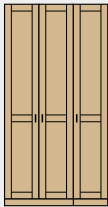
モデル名	B-401	S-401	C-401-L(左吊)	C-401-R(右吊)
				
				
フロートタイプ	中仕切り無し	セット品番 QBSM4B[E]-□ セット価格 受7 ¥128,300	セット品番 QBSM4S[E]-□ セット価格 受7 ¥218,900	セット品番 QBSM4C[E]-L-□ セット価格 受7 ¥230,100
	中仕切り有り	セット品番 — セット価格 —	セット品番 — セット価格 —	セット品番 QBSM4C[E]-R-□ セット価格 受7 ¥230,100
床置きタイプ	中仕切り無し	セット品番 QISM4B[E]-□ セット価格 受7 ¥137,900	セット品番 QISM4S[E]-□ セット価格 受7 ¥228,500	セット品番 QISM4C[E]-L-□ セット価格 受7 ¥239,700
	中仕切り有り	セット品番 — セット価格 —	セット品番 — セット価格 —	セット品番 QISM4C[E]-R-□ セット価格 受7 ¥239,700

モデル名	C-401-M	T-401-L(左吊)	T-401-R(右吊)	T-401-M
				
				
フロートタイプ	中仕切り無し	セット品番 QBSM4C[E]-M-□ セット価格 受7 ¥244,800	セット品番 QBSM4T[E]N-L-□ セット価格 受7 ¥248,700	セット品番 QBSM4T[E]N-R-□ セット価格 受7 ¥248,700
	中仕切り有り	セット品番 — セット価格 —	セット品番 QBSM4T[E]A-L-□ セット価格 受7 ¥258,700	セット品番 QBSM4T[E]A-R-□ セット価格 受7 ¥258,700
床置きタイプ	中仕切り無し	セット品番 QISM4C[E]-M-□ セット価格 受7 ¥254,400	セット品番 QISM4T[E]N-L-□ セット価格 受7 ¥258,300	セット品番 QISM4T[E]N-R-□ セット価格 受7 ¥258,300
	中仕切り有り	セット品番 — セット価格 —	セット品番 QISM4T[E]A-L-□ セット価格 受7 ¥268,300	セット品番 QISM4T[E]A-R-□ セット価格 受7 ¥268,300

<p>中仕切り無し</p> 	<p>中仕切り有り</p> 	<p>扉デザイン</p>  <p>落し込みタイプ</p>	<p>取手</p>  <p>シルバー取手</p>	<p>カラー記号選択</p> <p>品番の□にカラー品番をお入れください。</p> <table border="1"> <tr> <td></td> <td>ナチュラル色</td> <td>NL</td> </tr> <tr> <td></td> <td>ハニーブラウン色</td> <td>HB</td> </tr> <tr> <td></td> <td>ホワイト色</td> <td>WH</td> </tr> <tr> <td></td> <td>ディープブラウン色</td> <td>DE</td> </tr> <tr> <td></td> <td>ミディアムブラウン色</td> <td>MB</td> </tr> </table>		ナチュラル色	NL		ハニーブラウン色	HB		ホワイト色	WH		ディープブラウン色	DE		ミディアムブラウン色	MB
	ナチュラル色	NL																	
	ハニーブラウン色	HB																	
	ホワイト色	WH																	
	ディープブラウン色	DE																	
	ミディアムブラウン色	MB																	

※上記寸法図は床置きタイプのものです。

間口6尺(W=1,592)

モデル名	B-601	C-601	C-601-LM	C-601-RM
フロートタイプ	<p>中仕切り無し</p> <p>セット品番 QBSM6B[E]-□</p> <p>セット価格 受7 ¥158,800</p> <p>中仕切り有り</p> <p>セット品番 —</p> <p>セット価格 —</p>	<p>セット品番 QBSM6C[E]N-□</p> <p>セット価格 受7 ¥283,800</p> <p>セット品番 QBSM6C[E]A-□</p> <p>セット価格 受7 ¥293,800</p>	<p>セット品番 QBSM6C[E]N-LM-□</p> <p>セット価格 受7 ¥298,500</p> <p>セット品番 QBSM6C[E]A-LM-□</p> <p>セット価格 受7 ¥308,500</p>	<p>セット品番 QBSM6C[E]N-RM-□</p> <p>セット価格 受7 ¥298,500</p> <p>セット品番 QBSM6C[E]A-RM-□</p> <p>セット価格 受7 ¥308,500</p>
床置きタイプ	<p>中仕切り無し</p> <p>セット品番 QISM6B[E]-□</p> <p>セット価格 受7 ¥168,800</p> <p>中仕切り有り</p> <p>セット品番 —</p> <p>セット価格 —</p>	<p>セット品番 QISM6C[E]N-□</p> <p>セット価格 受7 ¥293,800</p> <p>セット品番 QISM6C[E]A-□</p> <p>セット価格 受7 ¥303,800</p>	<p>セット品番 QISM6C[E]N-LM-□</p> <p>セット価格 受7 ¥308,500</p> <p>セット品番 QISM6C[E]A-LM-□</p> <p>セット価格 受7 ¥318,500</p>	<p>セット品番 QISM6C[E]N-RM-□</p> <p>セット価格 受7 ¥308,500</p> <p>セット品番 QISM6C[E]A-RM-□</p> <p>セット価格 受7 ¥318,500</p>

モデル名	H-601	T-601	T-601-LM	T-601-RM
フロートタイプ	<p>中仕切り無し</p> <p>セット品番 QBSM6H[E]-□</p> <p>セット価格 受7 ¥327,600</p> <p>中仕切り有り</p> <p>セット品番 —</p> <p>セット価格 —</p>	<p>セット品番 QBSM6T[E]N-□</p> <p>セット価格 受7 ¥302,400</p> <p>セット品番 QBSM6T[E]A-□</p> <p>セット価格 受7 ¥312,400</p>	<p>セット品番 QBSM6T[E]N-LM-□</p> <p>セット価格 受7 ¥317,100</p> <p>セット品番 QBSM6T[E]A-LM-□</p> <p>セット価格 受7 ¥327,100</p>	<p>セット品番 QBSM6T[E]N-RM-□</p> <p>セット価格 受7 ¥317,100</p> <p>セット品番 QBSM6T[E]A-RM-□</p> <p>セット価格 受7 ¥327,100</p>
床置きタイプ	<p>中仕切り無し</p> <p>セット品番 QISM6H[E]-□</p> <p>セット価格 受7 ¥337,600</p> <p>中仕切り有り</p> <p>セット品番 —</p> <p>セット価格 —</p>	<p>セット品番 QISM6T[E]N-□</p> <p>セット価格 受7 ¥312,400</p> <p>セット品番 QISM6T[E]A-□</p> <p>セット価格 受7 ¥322,400</p>	<p>セット品番 QISM6T[E]N-LM-□</p> <p>セット価格 受7 ¥327,100</p> <p>セット品番 QISM6T[E]A-LM-□</p> <p>セット価格 受7 ¥337,100</p>	<p>セット品番 QISM6T[E]N-RM-□</p> <p>セット価格 受7 ¥327,100</p> <p>セット品番 QISM6T[E]A-RM-□</p> <p>セット価格 受7 ¥337,100</p>

取手 (ハンドルバリエーション)

※金額は変わりません

標準	オプション
E シルバー	K クローム
D ブラック	



品番中の□には取手の種類を示す記号を入れて下さい。



SPECIFICATION LIST

タイプ別部材仕様一覧





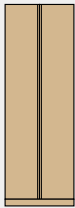

玄関収納 フラットタイプ

■トールボックスタイプ ※イラストは「床置きタイプ」になります。

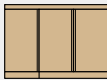
間口3尺(W=796)

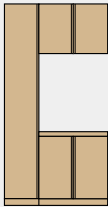
モデル名	S-301		T-301	
				
				
フロートタイプ	中仕切り無し	セット品番 QBSF3S-□ セット価格 受7 ¥127,400	セット品番 QBSF3TN-□ セット価格 受7 ¥148,600	
	中仕切り有り	セット品番 — セット価格 —	セット品番 QBSF3TA-□ セット価格 受7 ¥158,600	
床置きタイプ	中仕切り無し	セット品番 QISF3S-□ セット価格 受7 ¥132,400	セット品番 QISF3TN-□ セット価格 受7 ¥153,600	
	中仕切り有り	セット品番 — セット価格 —	セット品番 QISF3TA-□ セット価格 受7 ¥163,600	

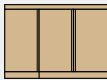
間口4尺(W=1,194)

モデル名	B-401	S-401	C-401	C-401-M
				
				
フロートタイプ	中仕切り無し	セット品番 QBSF4B-□ セット価格 受7 ¥124,400	セット品番 QBSF4S-□ セット価格 受7 ¥211,100	セット品番 QBSF4C-□ セット価格 受7 ¥223,600
	中仕切り有り	セット品番 — セット価格 —	セット品番 — セット価格 —	セット品番 QBSF4C-M-□ セット価格 受7 ¥238,300
床置きタイプ	中仕切り無し	セット品番 QISF4B-□ セット価格 受7 ¥134,000	セット品番 QISF4S-□ セット価格 受7 ¥220,700	セット品番 QISF4C-□ セット価格 受7 ¥233,200
	中仕切り有り	セット品番 — セット価格 —	セット品番 — セット価格 —	セット品番 QISF4C-M-□ セット価格 受7 ¥247,900

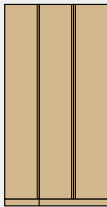
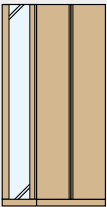
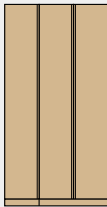
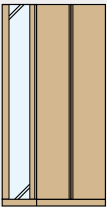
モデル名	T-401	T-401-M
		
		
フロートタイプ	中仕切り無し	セット品番 QBSF4TN-□ セット価格 受7 ¥244,800
	中仕切り有り	セット品番 QBSF4TA-□ セット価格 受7 ¥254,800
床置きタイプ	中仕切り無し	セット品番 QISF4TN-□ セット価格 受7 ¥254,400
	中仕切り有り	セット品番 QISF4TA-□ セット価格 受7 ¥264,400

中仕切り無し

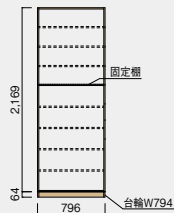

中仕切り有り

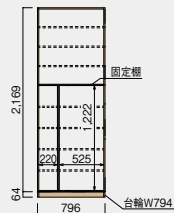

扉デザイン



フラットタイプ

取手

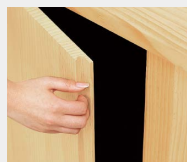

握り込み取手

カラー記号選択

品番の□にカラー品番をお入れください。

	ナチュラル色	NL
	ハニーブラウン色	HB
	ホワイト色	WH
	ディープブラウン色	DE
	ミディアムブラウン色	MB

※上記寸法図は床置きタイプのもです。

間口6尺(W=1,592)

モデル名	B-601	C-601	C-601-M	H-601
フロートタイプ	中仕切り無し セット品番 QBSF6B-□ セット価格 受7 ¥153,600	セット品番 QBSF6CN-□ セット価格 受7 ¥276,000	セット品番 QBSF6CN-M-□ セット価格 受7 ¥290,700	セット品番 QBSF6H-□ セット価格 受7 ¥319,800
	中仕切り有り セット品番 — セット価格 —	セット品番 QBSF6CA-□ セット価格 受7 ¥286,000	セット品番 QBSF6CA-M-□ セット価格 受7 ¥300,700	セット品番 — セット価格 —
床置きタイプ	中仕切り無し セット品番 QISF6B-□ セット価格 受7 ¥163,600	セット品番 QISF6CN-□ セット価格 受7 ¥286,000	セット品番 QISF6CN-M-□ セット価格 受7 ¥300,700	セット品番 QISF6H-□ セット価格 受7 ¥329,800
	中仕切り有り セット品番 — セット価格 —	セット品番 QISF6CA-□ セット価格 受7 ¥296,000	セット品番 QISF6CA-M-□ セット価格 受7 ¥310,700	セット品番 — セット価格 —

モデル名	T-601	T-601-M
フロートタイプ	中仕切り無し セット品番 QBSF6TN-□ セット価格 受7 ¥297,200	セット品番 QBSF6TN-M-□ セット価格 受7 ¥311,900
	中仕切り有り セット品番 QBSF6TA-□ セット価格 受7 ¥307,200	セット品番 QBSF6TA-M-□ セット価格 受7 ¥321,900
床置きタイプ	中仕切り無し セット品番 QISF6TN-□ セット価格 受7 ¥307,200	セット品番 QISF6TN-M-□ セット価格 受7 ¥321,900
	中仕切り有り セット品番 QISF6TA-□ セット価格 受7 ¥317,200	セット品番 QISF6TA-M-□ セット価格 受7 ¥331,900



SPECIFICATION LIST

タイプ別部材仕様一覧

玄関収納 ルーバータイプ

■トールボックスタイプ ※イラストは「床置きタイプ」になります。

間口3尺(W=796)

モデル名	S-301		T-301	
				
				
フロートタイプ	中仕切り無し	セット品番 QBSX3S-□ セット価格 受7 ¥135,300	セット品番 QBSX3TN-□ セット価格 受7 ¥160,800	
	中仕切り有り	セット品番 — セット価格 —	セット品番 QBSX3TA-□ セット価格 受7 ¥170,800	
床置きタイプ	中仕切り無し	セット品番 QISX3S-□ セット価格 受7 ¥140,300	セット品番 QISX3TN-□ セット価格 受7 ¥165,800	
	中仕切り有り	セット品番 — セット価格 —	セット品番 QISX3TA-□ セット価格 受7 ¥175,800	

間口4尺(W=1,194)

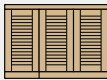
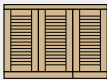
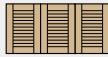
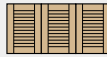
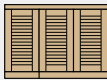
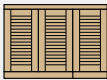
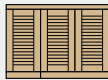
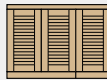
モデル名	B-401-L(左吊)		B-401-R(右吊)		S-401-L(左吊)		S-401-R(右吊)	
								
								
フロートタイプ	中仕切り無し	セット品番 QBSX4B-L-□ セット価格 受7 ¥130,900	セット品番 QBSX4B-R-□ セット価格 受7 ¥130,900		セット品番 QBSX4S-L-□ セット価格 受7 ¥223,000		セット品番 QBSX4S-R-□ セット価格 受7 ¥223,000	
	中仕切り有り	セット品番 — セット価格 —	セット品番 — セット価格 —		セット品番 — セット価格 —		セット品番 — セット価格 —	
床置きタイプ	中仕切り無し	セット品番 QISX4B-L-□ セット価格 受7 ¥140,500	セット品番 QISX4B-R-□ セット価格 受7 ¥140,500		セット品番 QISX4S-L-□ セット価格 受7 ¥232,600		セット品番 QISX4S-R-□ セット価格 受7 ¥232,600	
	中仕切り有り	セット品番 — セット価格 —	セット品番 — セット価格 —		セット品番 — セット価格 —		セット品番 — セット価格 —	

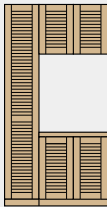
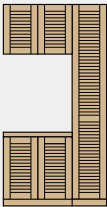
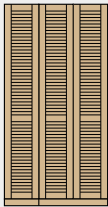
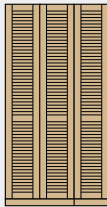
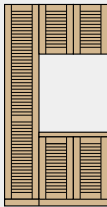
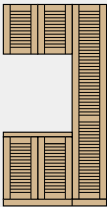
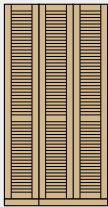
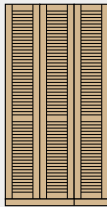
モデル名	C-401-L(左吊)		C-401-R(右吊)		T-401-L(左吊)		T-401-R(右吊)	
								
								
フロートタイプ	中仕切り無し	セット品番 QBSX4C-L-□ セット価格 受7 ¥237,600	セット品番 QBSX4C-R-□ セット価格 受7 ¥237,600		セット品番 QBSX4TN-L-□ セット価格 受7 ¥263,100		セット品番 QBSX4TN-R-□ セット価格 受7 ¥263,100	
	中仕切り有り	セット品番 — セット価格 —	セット品番 — セット価格 —		セット品番 QBSX4TA-L-□ セット価格 受7 ¥273,100		セット品番 QBSX4TA-R-□ セット価格 受7 ¥273,100	
床置きタイプ	中仕切り無し	セット品番 QISX4C-L-□ セット価格 受7 ¥247,200	セット品番 QISX4C-R-□ セット価格 受7 ¥247,200		セット品番 QISX4TN-L-□ セット価格 受7 ¥272,700		セット品番 QISX4TN-R-□ セット価格 受7 ¥272,700	
	中仕切り有り	セット品番 — セット価格 —	セット品番 — セット価格 —		セット品番 QISX4TA-L-□ セット価格 受7 ¥282,700		セット品番 QISX4TA-R-□ セット価格 受7 ¥282,700	

中仕切り無し

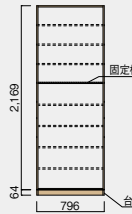

中仕切り有り

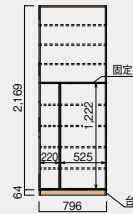

扉デザイン

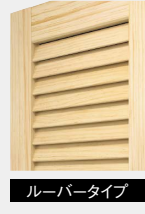

取手

〈ウォールキャビネット〉 〈フロアーキャビネット〉 〈トールキャビネット〉



カラー記号選択

品番の□にカラー品番をお入れください。

	ナチュラル色	NL
	ハニーブラウン色	HB
	ホワイト色	WH
	ディープブラウン色	DE
	ミディアムブラウン色	MB

※上記寸法図は床置きタイプのもです。

間口6尺(W=1,592)

モデル名		B-601	C-601	H-601	T-601
フロートタイプ	中仕切り無し	セット品番 QBSX6B-□ セット価格 受7 ¥162,200	セット品番 QBSX6CN-□ セット価格 受7 ¥296,100	セット品番 QBSX6H-□ セット価格 受7 ¥339,900	セット品番 QBSX6TN-□ セット価格 受7 ¥321,600
	中仕切り有り	セット品番 — セット価格 —	セット品番 QBSX6CA-□ セット価格 受7 ¥306,100	セット品番 — セット価格 —	セット品番 QBSX6TA-□ セット価格 受7 ¥331,600
床置きタイプ	中仕切り無し	セット品番 QISX6B-□ セット価格 受7 ¥172,200	セット品番 QISX6CN-□ セット価格 受7 ¥306,100	セット品番 QISX6H-□ セット価格 受7 ¥349,900	セット品番 QISX6TN-□ セット価格 受7 ¥331,600
	中仕切り有り	セット品番 — セット価格 —	セット品番 QISX6CA-□ セット価格 受7 ¥316,100	セット品番 — セット価格 —	セット品番 QISX6TA-□ セット価格 受7 ¥341,600

SPECIFICATION LIST

タイプ別部材仕様一覧

洋風造作材

カラー記号選択

品番の□にカラー品番をお入れください。

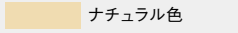
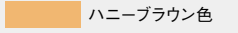
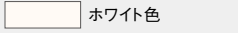
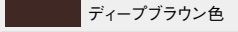
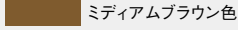
	ナチュラル色	NL
	ハニーブラウン色	HB
	ホワイト色	WH
	ディープブラウン色	DE
	ミディアムブラウン色	MB

窓枠D型

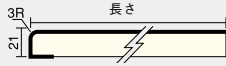

幅	長さ×幅×厚さ(mm)	品番	価格/本	発注単位
85mm	3,900×85×20	EWS085D-□	¥8,400	偶数本
		EWS085D1-□	¥10,900	1
90mm	3,900×90×20	EWS090D-□	¥8,400	偶数本
		EWS090D1-□	¥10,900	1
95mm	3,900×95×20	EWS095D-□	¥8,400	偶数本
		EWS095D1-□	¥10,900	1
100mm	3,900×100×20	EWS100D-□	¥8,700	偶数本
		EWS100D1-□	¥11,400	1
105mm	3,900×105×20	EWS105D-□	¥9,200	偶数本
		EWS105D1-□	¥12,000	1
110mm	3,900×110×20	EWS110D-□	¥10,000	偶数本
		EWS110D1-□	¥12,900	1
115mm	3,900×115×20	EWS115D-□	¥10,600	偶数本
		EWS115D1-□	¥14,000	1
120mm	3,900×120×20	EWS120D-□	¥11,200	偶数本
		EWS120D1-□	¥14,500	1
125mm	3,900×125×20	EWS125D-□	¥11,600	偶数本
		EWS125D1-□	¥15,600	1
130mm	3,900×130×20	EWS130D-□	¥12,800	偶数本
		EWS130D1-□	¥16,700	1
135mm	3,900×135×20	EWS135D-□	¥14,600	偶数本
		EWS135D1-□	¥19,000	1
140mm	3,900×140×20	EWS140D-□	¥14,600	偶数本
		EWS140D1-□	¥19,000	1
145mm	3,900×145×20	EWS145D-□	¥14,600	偶数本
		EWS145D1-□	¥19,000	1
180mm	3,900×180×20	EWS180D-□	¥17,500	偶数本
		EWS180D1-□	¥22,900	1
195mm	3,900×195×20	EWS195D-□	¥23,400	偶数本
		EWS195D1-□	¥30,300	1

●窓枠の発注方法について 「本数」で発注してください。

(例) 22本の場合=(発注単位が偶数本の品番)×22本

23本の場合=(発注単位が偶数本の品番)×22本 + (発注単位が1の品番)×1本

窓台カウンター(サッシ呼称対応)

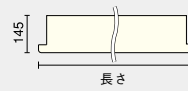

サッシ呼称(W)	長さ×幅×厚さ(mm)	品番	価格/本	発注単位
026	355×145×24	SWXD00-□	¥2,800	1
036	460×145×24	SWXD01-□	¥2,800	1
060	695×145×24	SWXD02-□	¥4,400	1
069	785×145×24	SWXD03-□	¥4,400	1
074	835×145×24	SWXD04-□	¥4,400	1
114	1,235×145×24	SWXD05-□	¥6,800	1
119	1,290×145×24	SWXD06-□	¥6,800	1
150	1,595×145×24	SWXD07-□	¥9,200	1
160	1,695×145×24	SWXD08-□	¥9,200	1
165	1,745×145×24	SWXD09-□	¥9,200	1

巾木D型

※一部ジョイントが入ります。

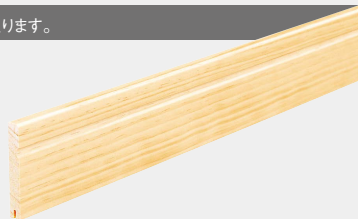
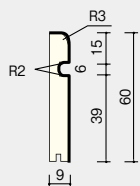

長さ×幅×厚さ(mm)	品番	価格/束	梱包入数
3,900×60×9	DJSD13-□	¥41,400	10
	DJSD63-□	¥24,840	6
	DJSD03-□	¥5,500	1

廻り縁P型

※一部ジョイントが入ります。

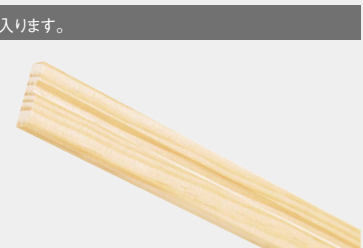
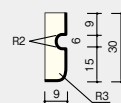

長さ×幅×厚さ(mm)	品番	価格/束	梱包入数
3,900×30×9	DISP23-□	¥27,600	10
	DISP63-□	¥16,560	6
	DISP03-□	¥3,700	1

見切り材

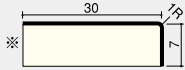

※面は塗装されておりません。
※一部ジョイントが入ります。



長さ×幅×厚さ(mm)	品番	価格/束	梱包入数
3,900×30×7	DHSG03-□	¥21,000	10

開口枠

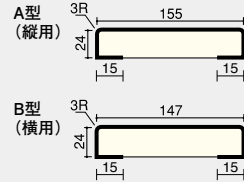

	長さ×幅×厚さ(mm)	品番	価格/本	発注単位
縦A 用型	3,900×155×24	OASA16-□	¥14,400	1
	2,450×155×24	OASA14-□	¥9,700	1
	* 2,047×155×24	OASA13-□	¥7,400	1
横B 用型	3,900×147×24	OASB16-□	¥14,400	1
	2,900×147×24	OASB15-□	¥10,900	1

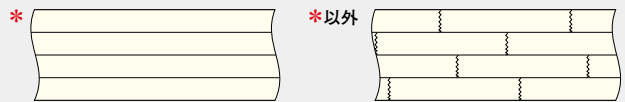

*付きとその他の開口枠は、集成方法が違いますのでご注意ください。
※裏面見返し部分の塗装は15mmになります。

SPECIFICATION LIST

タイプ別部材仕様一覧 棚板

棚板

仕様:一本芯
塗装:ナチュラル色
一枚あたりの耐荷重:10kg



※カラーはナチュラル色(NL)のみになります。

長さ×幅×厚さ(mm)	5枚入り		3枚入り		1枚入り	
	品番	価格/本	品番	価格/本	品番	価格/本
450×300×12	SI23D043-5-NL	¥14,800	SI23D043-3-NL	¥8,900	SI23D043-NL	¥3,000
600×300×12	SI23D063-5-NL	¥20,800	SI23D063-3-NL	¥12,500	SI23D063-NL	¥4,200
900×300×12	SI23D093-5-NL	¥29,800	SI23D093-3-NL	¥17,900	SI23D093-NL	¥6,000
450×450×12	SI23D044-5-NL	¥22,300	SI23D044-3-NL	¥13,400	SI23D044-NL	¥4,500
600×450×12	SI23D064-5-NL	¥31,300	SI23D064-3-NL	¥18,800	SI23D064-NL	¥6,300
900×450×12	SI23D094-5-NL	¥44,800	SI23D094-3-NL	¥26,900	SI23D094-NL	¥9,000

SPECIFICATION LIST

タイプ別部材仕様一覧 集成カウンター

カラー記号選択

品番の□にカラー品番をお入れください。

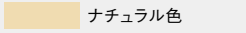
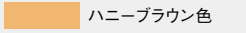
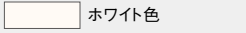
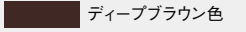
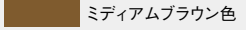
	ナチュラル色	NL
	ハニーブラウン色	HB
	ホワイト色	WH
	ディープブラウン色	DE
	ミディアムブラウン色	MB

一本芯ピノアース H型 表面に浮造り仕上げが施されています。



長さ×幅×厚さ(mm)	品番	価格/束
2,000×300×30	SLVC01-H-□	¥46,300
3,000×300×30	SLVC02-H-□	¥66,200
2,000×450×30	SLVC11-H-□	¥54,700
3,000×450×30	SLVC12-H-□	¥78,900
2,000×600×36	SLVC21-H-□	¥74,400
3,000×600×36	SLVC22-H-□	¥10,800

浮造り仕上げを施していない「一本芯ジュビーノ」、たて継ぎジョイントのある「集成カウンター(カラーセレクションタイプ)」もご用意しています。

現場の用途に合わせて多彩な用途にお応えします。

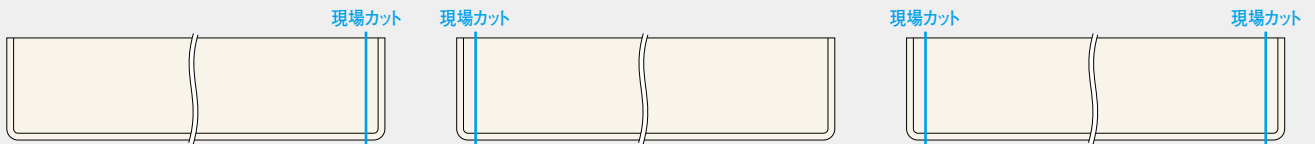

左右どちらかをカットすれば、片側Rのカウンターに。

カウンターの両側をカットすれば、壁内使える棚板に。

タイプ別部材仕様一覧 腰壁

在庫確認商品

在庫が無ければ納期がかなり掛かるケースがあります。あらかじめ在庫数量をご確認のうえご注文願います。

ストライプパネル

※ 割りつけの際は有効寸法を参考にしてください。

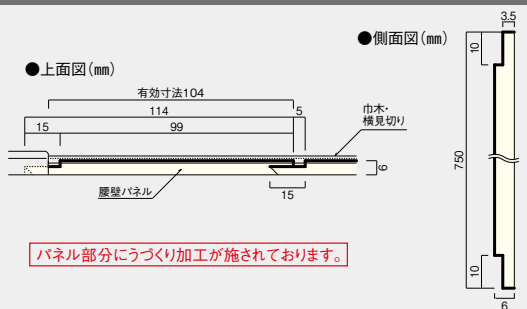

パネル部分にうづくり加工が施されております。

長さ×幅×厚さ(mm)	品番	価格/束	梱包入数
750×114×6	RSP365V-□	確 ¥9,200	10枚

●全体断面図(mm)

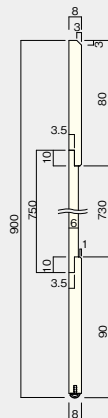

巾木・横見切り材セット

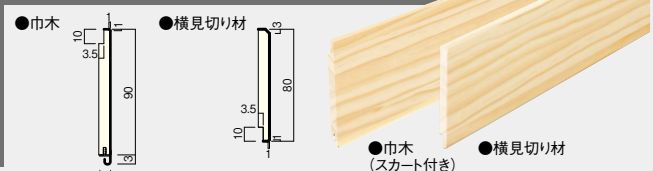

長さ×幅×厚さ(mm)	品番	価格/セット	梱包入数
巾木 3,900×90×8	RSJ764-□	確 ¥15,000	各1本
横見切り材 3,900×80×8			

出隅材



長さ×幅×厚さ(mm)	品番	価格/本	梱包入数
901×27×27	RSM263-□	確 ¥3,200	1本

SPECIFICATION LIST

タイプ別部材仕様一覧 集成ピノアース階段材

カラー記号選択

品番の□にカラー品番をお入れください。

A 無塗装	NL ナチュラル色	HB ハニーブラウン色	WH ホワイト色	DE ディープブラウン色	MB ミディアムブラウン色
-----------------	---------------------	-----------------------	--------------------	------------------------	-------------------------

側板					
*印箱型用	長さ×幅×厚さ(mm)	品番	価格/枚(セット)		化粧面
			無塗装	塗装	
*	2,000×240×23	SA33S11-2-□	¥10,600	¥12,600	2面
*	3,300×240×23	SA33S12-2-□	¥17,000	¥20,500	
*	4,050×240×23	SA33S13-2-□	¥20,900	¥25,000	
*	4,500×240×23	SA33S15-2-□	¥23,400	¥28,000	
*	4,800×240×23	SA33S16-2-□	¥28,600	¥34,100	

廻り側板					
*印箱型用	長さ×幅×厚さ(mm)	品番	価格/枚(セット)		化粧面
			無塗装	塗装	
*	2,400×300×23	SA33S21-2-□	¥18,500	¥21,900	2面
*	2,400×360×23	SA33S22-2-□	¥21,900	¥26,400	
*	3,000×360×23	SA33S23-2-□	受10 ¥31,600	受10 ¥36,300	

さらさら柵					
*印箱型用	長さ×幅×厚さ(mm)	品番	価格/枚(セット)		化粧面
			無塗装	塗装	
	2,000×240×72	SB3321-□	受10 ¥20,400	受10 ¥24,500	4面
	3,300×240×72	SB3322-□	受10 ¥33,900	受10 ¥40,500	
	4,200×240×72	SB3323-□	受10 ¥43,200	受10 ¥51,900	
	4,500×240×72	SB3324-□	受10 ¥52,900	受10 ¥63,400	
	4,800×240×72	SB3325-□	受10 ¥63,700	受10 ¥77,100	

蹴込板					
*印箱型用	長さ×幅×厚さ(mm)	品番	価格/枚(セット)		化粧面
			無塗装	塗装	
	900×225×5.5	SD3331-□	¥1,500	¥1,600	1面
	1,200×225×5.5	SD3332-□	¥1,900	¥2,100	
	1,500×225×5.5	SD3333-□	¥2,500	¥2,700	
	1,800×225×5.5	SD3334-□	受10 ¥4,100	受10 ¥4,800	
	900×225×12	SD3341-□	受10 ¥2,100	受10 ¥2,700	
	1,200×225×12	SD3342-□	受10 ¥2,800	受10 ¥3,600	
	1,500×225×12	SD3343-□	受10 ¥3,500	受10 ¥4,500	

巾木					
*印箱型用	長さ×幅×厚さ(mm)	品番	価格/枚(セット)		化粧面
			無塗装	塗装	
	950×60×9	SH3331-□	¥1,500	¥1,700	2面
	1,900×60×9	SH3332-□	¥2,800	¥3,300	
	1,900×60×23	SH3302-□	受10 ¥5,100	受10 ¥6,000	

踏板					
*印箱型用	長さ×幅×厚さ(mm)	品番	価格/枚(セット)		化粧面
			無塗装	塗装	
*	780×240×36	SC3720-2H-□	¥5,800	¥6,700	2面
*	900×240×36	SC3722-2H-□	¥6,200	¥7,200	
*	1,000×240×36	SC3723-2H-□	¥6,400	¥7,600	
*	1,200×240×36	SC3724-2H-□	¥7,600	¥9,000	
*	780×257.5×36	SC3741-2H-□	¥8,400	¥9,600	
*	900×270×36	SC3762-2H-□	¥9,800	¥11,100	6面
	1,000×240×36	SC3723-6H-□	¥6,600	¥8,000	
	1,200×240×36	SC3724-6H-□	¥8,000	¥9,500	
	1,000×270×36	SC3763-6H-□	¥10,800	¥12,400	
	1,200×270×36	SC3764-6H-□	¥12,900	¥14,900	

廻り踏板						
*印箱型用	段数	長さ×幅×厚さ(mm)	品番	価格/枚(セット)		化粧面
				無塗装	塗装	
*	2	1,030×1,030×36	右廻り SE3724-HR2-□ 左廻り SE3724-HL2-□	¥44,400	¥53,100	2面
*		1,200×1,200×36	右廻り SE3763-HR2-□ 左廻り SE3763-HL2-□	¥109,000	¥125,600	
*	3	1,030×1,030×36	右廻り SE3722-HR3-□ 左廻り SE3722-HL3-□	¥45,600	¥54,700	2面
*		1,200×1,200×36	右廻り SE3764-HR3-□ 左廻り SE3764-HL3-□	¥95,300	¥109,400	
*	5	2,060×1,030×36	右廻り SE3753-HR5-□ 左廻り SE3753-HL5-□	受10 ¥116,600	受10 ¥131,300	

踊り場					
*印箱型用	長さ×幅×厚さ(mm)	品番	価格/枚(セット)		化粧面
			無塗装	塗装	
*	1,000×1,000×36	SF3721-2H-□	¥38,900	¥46,100	2面
*	1,200×1,200×36	SF3723-2H-□	¥79,500	¥92,200	
*	2,000×1,000×36	SF3722-2-□	受10 ¥77,100	受10 ¥92,200	

上段框					
*印箱型用	長さ×幅×厚さ(mm)	品番	価格/枚(セット)		化粧面
			無塗装	塗装	
*	900×110×36	SG3720-2H-□	¥3,500	¥4,200	2面
*	1,200×110×36	SG3722-2H-□	¥4,200	¥4,900	

バリアフリー推奨タイプ 4段廻り踏板 2段(2枚セット)					
*印箱型用	長さ×幅×厚さ(mm)	品番	価格/枚(セット)		化粧面
			無塗装	塗装	
*	A 1,030×1,030×36	右廻り SE3742-AHR-□ 左廻り SE3742-AHL-□	¥75,000	¥90,300	2面
*	B 1,030×1,030×36	右廻り SE3742-BHR-□ 左廻り SE3742-BHL-□	¥75,000	¥90,300	



ラクラク階段くさび			
品番	価格/箱	梱包入数	
ZY2011	¥4,100	30	●左右兼用タイプ ●長さ150mm ●くさび角度4度 ●30本入り

*掲載価格は、メーカー希望小売価格で消費税は含んでおりません。□=在庫確認商品です。受10=受注生産品です。詳細についてはP.105をご覧ください。●表示価格には工事費は含まれておりません。

SPECIFICATION LIST

タイプ別部材仕様一覧

階段廻り部材

笠木 集成ピノアース



長さ×幅×厚さ(mm)	品番	価格/枚(セット) 無塗装	塗装
3,000×138×24	KS33338-□	受5 ¥11,000	受5 ¥13,100
4,200×138×24	KS33438-□	受5 ¥16,300	受5 ¥18,900
3,000×155×24	KS33355-□	¥12,100	¥14,200
4,200×155×24	KS33455-□	¥17,300	¥20,000
3,000×165×24	KS33365-□	受5 ¥13,700	受5 ¥15,800
4,200×165×24	KS33465-□	受5 ¥20,000	受5 ¥23,100
3,000×180×24	KS33380-□	¥14,700	¥16,800
4,200×180×24	KS33480-□	¥21,000	¥24,200

化粧面

カラー記号選択

品番の□にカラー品番をお入れください。

A	NL
無塗装	ナチュラル色
HB	WH
ハニーブラウン色	ホワイト色
DE	MB
ディーブラウン色	ミディアムブラウン色

3面

手すり丸型M35(カラーセレクションタイプ) 一本芯



サイズ(mm)	品番	価格/本	発注単位
2,400×φ35	TM7824-□	¥6,200	1
3,000×φ35	TM7822-□	¥8,700	1
4,000×φ35	TM7823-□	¥11,600	1

A	NL	HB	WH	DE	MB
無塗装	ナチュラル色	ハニーブラウン色	ホワイト色	ディーブラウン色	ミディアムブラウン色

手すりエンドエルボー金具 シンプルタイプ

品番	価格/個	発注単位
TB6435-■	¥4,400	1

壁取り付ブラケット シンプルタイプ

品番	価格/箱	梱包入数
TB6432-■	¥6,200	4

フリージョイント金具 シンプルタイプ

品番	価格/個	発注単位
TB6439-■	¥3,800	1

カラー記号選択 品番中の■にカラー品番をお入れください。

G ゴールド S シルバー B ブラック W ホワイト

タイプ別部材仕様一覧

床材、玄関廻り部材

無垢フローリング ピノアース 6mm

品番	長さ×幅×厚さ(mm)	価格/束	梱包入数	対応カラー
リフォーム対応 FG9032-K-□	910×91×6	¥26,300	40枚/束(≒3.31㎡)	NL ナチュラル色 HB ハニーブラウン色 WH ホワイト色 DE ディーブラウン色 MB ミディアムブラウン色

●床見切り材

E型	品番	長さ×幅×厚さ(mm)	価格/本	T型	品番	長さ×幅×厚さ(mm)	価格/本	F型	品番	長さ×幅×厚さ(mm)	価格/本
	DHSE04-□	2,000×30×9	¥2,700		DHST04-□	2,000×30×9	¥2,700		DHSFJ04-□	2,000×30×9	¥3,200
	DHSE06-□	3,900×30×9	¥6,100		DHST06-□	3,900×30×9	¥6,100		DHSFJ06-□	3,900×30×9	¥6,600

無垢フローリング ピノアース 12mm

品番	長さ×幅×厚さ(mm)	価格/束	梱包入数	対応カラー
3尺 FG9432S-K-□	910×91×12	¥35,700	40枚/束(≒3.31㎡)	NL ナチュラル色 HB ハニーブラウン色 WH ホワイト色 DE ディーブラウン色 MB ミディアムブラウン色
FG9433S-K-□	910×106×12	¥36,800	36枚/束(≒3.31㎡)	NL ナチュラル色 HB ハニーブラウン色 WH ホワイト色 DE ディーブラウン色 MB ミディアムブラウン色
[床暖房対応] FG9332S-K-□	910×91×12	¥46,700	40枚/束(≒3.31㎡)	NL ナチュラル色 HB ハニーブラウン色 WH ホワイト色 DE ディーブラウン色 MB ミディアムブラウン色
FG9462S-K-□	1,818×91×12	¥40,400	20枚/束(≒3.31㎡)	NL ナチュラル色 HB ハニーブラウン色 WH ホワイト色 DE ディーブラウン色 MB ミディアムブラウン色
6尺 FG9463S-K-□	1,818×106×12	¥42,000	18枚/束(≒3.47㎡)	NL ナチュラル色 HB ハニーブラウン色 WH ホワイト色 DE ディーブラウン色 MB ミディアムブラウン色
FG9464S-K-□	1,818×120×12	¥43,600	16枚/束(≒3.49㎡)	NL ナチュラル色 HB ハニーブラウン色 WH ホワイト色 DE ディーブラウン色 MB ミディアムブラウン色
[床暖房対応] FG9362S-K-□	1,818×91×12	¥51,500	20枚/束(≒3.31㎡)	NL ナチュラル色 HB ハニーブラウン色 WH ホワイト色 DE ディーブラウン色 MB ミディアムブラウン色

●玄関廻り部材

上り框	品番	長さ×幅×厚さ(mm)	価格/本	玄関巾木	品番	長さ×幅×厚さ(mm)	価格/本	式台	品番	長さ×幅×厚さ(mm)	価格/本
	AS3721-□	1,950×90×150	¥37,800		GS3721-□	1,950×150×30	¥15,100		CS3741-□	1,950×450×50	確 ¥77,200
	AS3722-□	2,950×90×150	¥68,400		GS3722-□	2,950×150×30	¥22,200		CS3742-□	2,730×450×50	確 ¥116,900

SPECIFICATION LIST

タイプ別部材仕様一覧 押入れセット



押入れセット 無垢タイプ

通気性の向上

押入れのカビの原因は、詰め込みすぎによる空気の悪循環と結露によるものです。ウッドワンでは、押入れの中に湿気がこもらないように枕棚・中段を「すのこ」にすることで、空気の循環を行い、カビや結露を防ぎます。

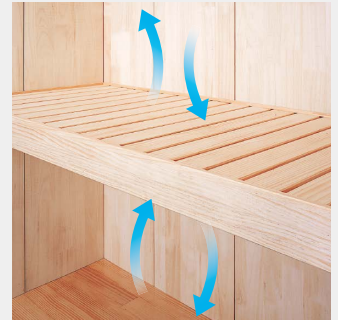

結露を防ぐ

無垢の木材が持つ自然の調湿作用により、押入れに心配な結露などを防ぐ効果があります。いつも湿っぽくならない環境にコントロールしていきます。

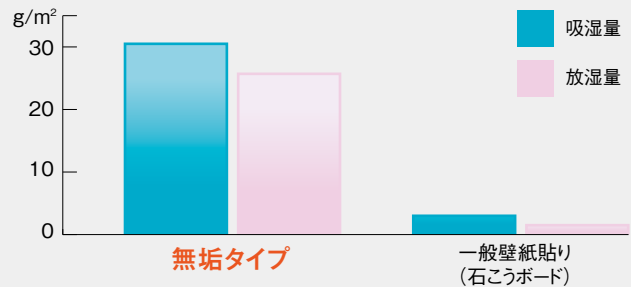

押入れセット 無垢タイプ

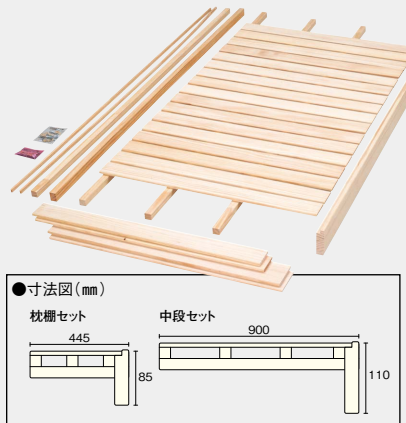

中段セット

間口	3尺タイプ (長さ=950mm)	4.5尺タイプ (長さ=1,450mm)	6尺タイプ (長さ=1,950mm)
	品番	品番	品番
奥行き 900mm	0SC51S 受5 ¥19,200	0SC52S 受5 ¥25,400	0SC53S 受5 ¥31,700

枕棚セット

間口	3尺タイプ (長さ=950mm)	4.5尺タイプ (長さ=1,450mm)	6尺タイプ (長さ=1,950mm)
	品番	品番	品番
奥行き 445mm	0SM51S 受5 ¥11,800	0SM52S 受5 ¥15,600	0SM53S 受5 ¥20,500

押入れ用壁材・桐(無垢集成)

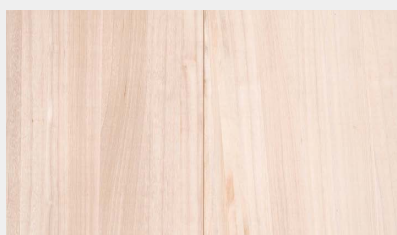

品番	長さ×幅×厚さ(mm)	価格	入数
OSL121	2,420×452×9 (455)	受5 ¥26,300	4枚 (4.4m ²)

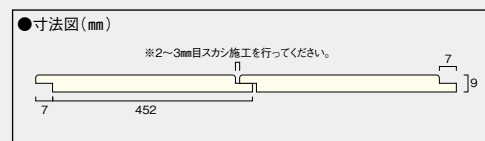

踏み込み床 押入れの床に使える便利なセットです。

品名	品番	長さ×幅×厚さ(mm)	価格	入数
WHF冠松特選 (マツ科 米ツガ単板)	FH1417SG	980×108×12	受7 ¥13,500	9枚 (0.95m ²)
WHFこえ松 (マツ科 米ツガ単板)	FH0217SG	980×108×12	受7 ¥13,500	9枚 (0.95m ²)
WHF内地松	FH2517S	980×108×12	受7 ¥15,900	9枚 (0.95m ²)

SPECIFICATION LIST

タイプ別部材仕様一覧 中段・枕棚セット

中段・枕棚・パイプハンガーの組み合わせ

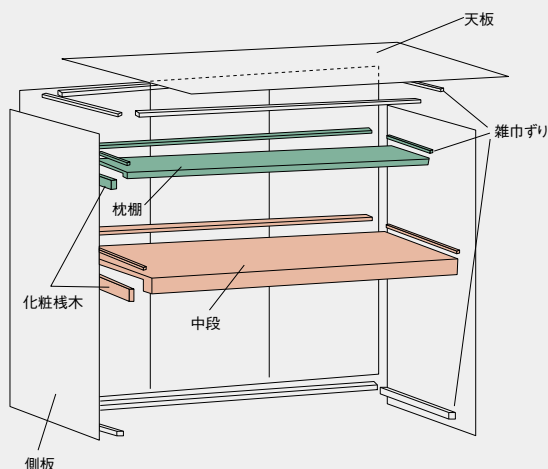

中段セット 内訳



枕棚セット 内訳



910モジュール用		3尺タイプ(長さ=900mm)			4.5尺タイプ(長さ=1,360mm)			6尺タイプ(長さ=1,840mm)			9尺タイプ(長さ=2,790mm)		
品名	奥行き mm	パイプ ハンガー	柄	品番	価格/セット	品番	価格/セット	品番	価格/セット	品番	価格/セット	品番	価格/セット
中段 セット	850	無し	シナ柄	OSC711-N		OSC721-N		OSC731-N		OSC741-N			
			洋柄	OSC712-N	¥12,300	OSC722-N	¥16,200	OSC732-N	¥17,100	OSC742-N	¥33,500		
			ホワイト柄	OSC714-N		OSC724-N		OSC734-N		OSC744-N			
枕棚 セット	400	無し	シナ柄	OSM711-N		OSM721-N		OSM731-N		OSM741-N			
			洋柄	OSM712-N	¥7,500	OSM722-N	¥10,600	OSM732-N	¥12,200	OSM742-N	¥19,200		
			ホワイト柄	OSM714-N		OSM724-N		OSM734-N		OSM744-N			
	600	付き	洋柄	OSM712-A	¥9,900	OSM722-A	¥13,400	OSM732-A	¥14,200	OSM742-A	¥25,900		
			ホワイト柄	OSM714-A		OSM724-A		OSM734-A		OSM744-A			
			無し	洋柄	OSM912-N	受7 ¥10,400	OSM922-N	受7 ¥13,900	OSM932-N	受7 ¥16,200	OSM942-N	受7 ¥27,600	
	付き	洋柄	OSM912-A	受5 ¥12,800	OSM922-A	受5 ¥17,600	OSM932-A	受5 ¥18,900	OSM942-A	受5 ¥31,500			
		ホワイト柄	OSM914-A		OSM924-A		OSM934-A		OSM944-A				

※1

メーターモジュール用		3尺タイプ(長さ=950mm)			4.5尺タイプ(長さ=1,450mm)			6尺タイプ(長さ=1,950mm)			9尺タイプ(長さ=2,950mm)		
品名	奥行き mm	パイプ ハンガー	柄	品番	価格/セット	品番	価格/セット	品番	価格/セット	品番	価格/セット	品番	価格/セット
中段 セット	930	—	シナ柄	OSC811-N		OSC821-N		OSC831-N		OSC841-N			
			洋柄	OSC812-N	受5 ¥14,700	OSC822-N	受5 ¥20,100	OSC832-N	受5 ¥21,200	OSC842-N	受5 ¥40,200		
			ホワイト柄	OSC814-N		OSC824-N		OSC834-N		OSC844-N			
枕棚 セット	445	無し	シナ柄	OSM811-N		OSM821-N		OSM831-N		OSM841-N			
			洋柄	OSM812-N	受5 ¥9,000	OSM822-N	受5 ¥12,900	OSM832-N	受5 ¥14,600	OSM842-N	受5 ¥22,900		
			ホワイト柄	OSM814-N		OSM824-N		OSM834-N		OSM844-N			
		付き	洋柄	OSM812-A	受5 ¥11,400	OSM822-A	受5 ¥16,700	OSM832-A	受5 ¥17,900	OSM842-A	受5 ¥30,100		
			ホワイト柄	OSM814-A		OSM824-A		OSM834-A		OSM844-A			

※1

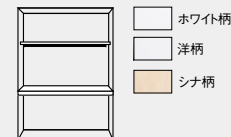

※1: 間口が2mを超える場合は、積載時や自重によるたわみが発生し、利用上支障のあるおそれがありますので、必ず吊木や束(現場調達、または別売品の吊木をお求めください)を取り付け、補強を行ってください。
 ※2: パイプハンガー同梱の品番のみになります。 ※3: 割れ防止の為に化粧積木は導穴を開け、ビス止めしてください。

《 同梱のパイプハンガーの長さについて 》

3尺タイプ	4.5尺タイプ	6尺タイプ	9尺タイプ
長さ=690mm×φ25	長さ=1,150mm×φ25	長さ=1,600mm×φ25	長さ=2,500mm×φ25

Ecoサイズ(ホワイト柄)		3尺タイプ(長さ=775mm)		4.5尺タイプ(長さ=1,230mm)		6尺タイプ(長さ=1,685mm)		9尺タイプ(長さ=2,595mm)		
品名	奥行mm	パイプハンガー	セット品番	価格/セット	セット品番	価格/セット	セット品番	価格/セット	セット品番	価格/セット
中段セット	777	無し	OSCE14-N	受7 ¥12,000	OSCE24-N	受7 ¥16,100	OSCE34-N	受7 ¥16,900	OSCE44-N	受7 ¥33,200
		付き	OSCE14-A	受7 ¥14,400	OSCE24-A	受7 ¥18,900	OSCE34-A	受7 ¥20,200	OSCE44-A	受7 ¥38,400
枕棚セット	445	無し	OSME14-N	受7 ¥7,400	OSME24-N	受7 ¥10,400	OSME34-N	受7 ¥12,000	OSME44-N	受7 ¥18,900
		付き	OSME14-A	受7 ¥9,800	OSME24-A	受7 ¥13,200	OSME34-A	受7 ¥14,100	OSME44-A	受7 ¥25,500

化粧ベニヤ

品名	柄	3尺タイプ		4.5尺タイプ/6尺タイプ		9尺タイプ	
		品番	価格	品番	価格	品番	価格
天板・側板セット	洋柄	OSP112	¥24,600	OSP122	¥30,800	OSP112 ×2set	
	ホワイト柄	OSP114	¥24,600	OSP124	¥30,800	OSP114 ×2set	
天板・側板・地板セット	910 モジュラー用 シナ柄	OSP111	¥27,600	OSP121	¥36,400		
	グレー モジュラー用 シナ柄	OSP211	¥38,600	OSP221	¥48,500		

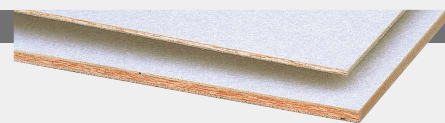

雑巾ずり

柄	品番	サイズ	発注単位	価格/本
シナ柄	OSV121			
洋柄	OSV122		20本	¥710
ホワイト柄	OSV124	1,950×12×6		
シナ柄	OSV151			
洋柄	OSV152		5本	受7 ¥900
ホワイト柄	OSV154			

化粧積木

(化粧キャップ付ビス[30本]同梱)

柄	品番	サイズ	発注単位	価格/本
シナ柄	OSW151			
洋柄	OSW152	1,950×30×30	6本	¥1,900
ホワイト柄	OSW154			

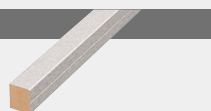

パイプハンガー (材質:パイプ・ステンレス箔巻スチール、ブラケット・亜鉛合金)

長さ×直径(mm)	品番	価格/本	同梱品	発注単位
350×25φ	POSA05	¥2,100	スタートエンド×2 中吊り無し	
500×25φ	POSA08	¥2,300	スタートエンド×2 中吊り無し	
690×25φ	POSA01	¥2,500	スタートエンド×2 中吊り無し	1
1,150×25φ	POSA02	¥3,900	スタートエンド×2 中吊り×1	
1,600×25φ	POSA03	¥4,400	スタートエンド×2 中吊り×1	
2,500×25φ	POSA04	¥7,400	スタートエンド×2 中吊り×2	

パイプハンガー(オーバルタイプ) (材質:パイプ・アルミ、ブラケット・亜鉛合金)

サイズ(mm)	品番	価格/本	同梱品	発注単位
690×36×15	POSA41	受5 ¥2,700	スタートエンド×2 中吊り無し	
1,150×36×15	POSA42	受5 ¥4,400	スタートエンド×2 中吊り×1	1
1,600×36×15	POSA43	受5 ¥5,000	スタートエンド×2 中吊り×1	
2,500×36×15	POSA44	受5 ¥7,500	スタートエンド×2 中吊り×2	

L字コーナー&目地キャップ

品名	柄	品番	価格/セット	発注単位
中段セット	シナ柄	ZY08C1		
	洋柄	ZY08C2	¥2,100	1
	ホワイト柄	ZY08C4		
枕棚セット	シナ柄	ZY08M1		
	洋柄	ZY08M2	¥1,500	1
	ホワイト柄	ZY08M4		

※写真は洋柄です。

束・吊木セット ※間口が2mを超える枕棚にご使用ください。

長さ×幅×厚さ(mm)	柄	品番	価格/本
	シナ柄	OSW161	
980×62×30	洋柄	OSW162	受7 ¥2,200
	ホワイト柄	OSW164	

※写真は洋柄です。

【同梱(L金具:1個、キャップビス:2本、L金具用ビス:4本)】

SPECIFICATION LIST

タイプ別部材仕様一覧
エ・ラ・ボ

基本プラン

e・ra・boなら、基本プランを取り付けてあれば、
入居後でもアイテムを簡単に追加できます。

基本プランは、アイテムをシンプルに設定したプランです。収納計画が立っていない場合に便利です。

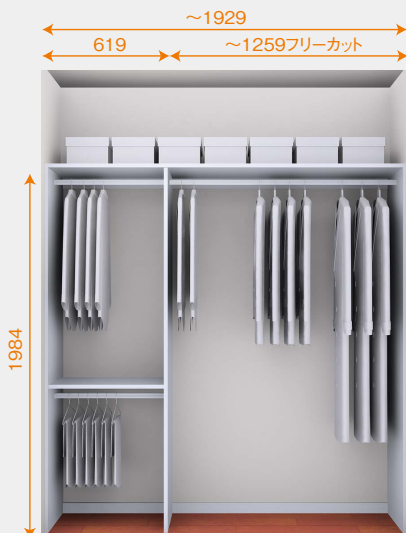

ベーシックなクローゼットプラン [モデルプラン CL-607]

使いやすい収納空間へと発展できる、基本の構成プランです。

奥行450mm用

セット品番	品名	品番	価格	必要数
OC647	側板(2枚入)	OWG1412	¥17,400	1set
	仕切板	OWN142	¥13,100	1枚
セット価格	天板・棧木・巾木セット	OWC342	¥12,300	1set
	棚板(固定棚1枚入り)	OWT2421	¥ 3,700	1枚
¥55,400	パイプハンガー	OWA21P	¥ 2,400	2本
	パイプハンガー	OWA51P	¥ 4,100	1本

奥行600mm用

セット品番	品名	品番	価格	必要数
OC667	側板(2枚入)	OWG1612	¥20,600	1set
	仕切板	OWN162	¥15,200	1枚
セット価格	天板・棧木・巾木セット	OWC362	¥15,300	1set
	棚板(固定棚1枚入り)	OWT2621	¥ 4,300	1枚
¥64,300	パイプハンガー	OWA21P	¥ 2,400	2本
	パイプハンガー	OWA51P	¥ 4,100	1本

※基本プランは他にもご用意しています。詳しくはe・ra・boの商品カタログをご覧ください。

生活雑貨が多い場合には

+

「棚板」



追加パーツの価格	
奥行450mm用	¥23,000
奥行600mm用	¥27,200

奥行450mm用追加部分明細 (赤線部分)

品名	品番	価格	必要数
仕切板	OWN142	¥13,100	1枚
棚板(固定棚1枚入り)	OWT1421	¥ 3,000	1枚
棚板(可動棚1枚入り)	OWD1421	¥ 2,300	3枚

奥行600mm用追加部分明細 (赤線部分)

品名	品番	価格	必要数
仕切板	OWN162	¥15,200	1枚
棚板(固定棚1枚入り)	OWT1621	¥ 3,600	1枚
棚板(可動棚1枚入り)	OWD1621	¥ 2,800	3枚

洋服が多い場合には

+

「パイプハンガー」

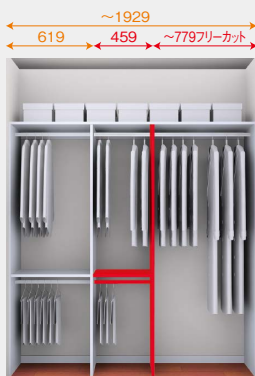

追加パーツの価格	
奥行450mm用	¥18,300
奥行600mm用	¥21,000

奥行450mm用追加部分明細 (赤線部分)

品名	品番	価格	必要数
仕切板	OWN142	¥13,100	1枚
棚板(固定棚1枚入り)	OWT1421	¥ 3,000	1枚
パイプハンガー	OWA11P	¥ 2,200	1本

奥行600mm用追加部分明細 (赤線部分)

品名	品番	価格	必要数
仕切板	OWN162	¥15,200	1枚
棚板(固定棚1枚入り)	OWT1621	¥ 3,600	1枚
パイプハンガー	OWA11P	¥ 2,200	1本

衣料小物が多い場合には

+

「引き出し」



追加パーツの価格	
奥行450mm用	¥41,900
奥行600mm用	¥47,800

奥行450mm用追加部分明細 (赤線部分)

品名	品番	価格	必要数
仕切板	OWN142	¥13,100	1枚
棚板(固定棚1枚入り)	OWT1421	¥ 3,000	2枚
引き出し(深)2段	OWH142	¥22,800	1set

奥行600mm用追加部分明細 (赤線部分)

品名	品番	価格	必要数
仕切板	OWN162	¥15,200	1枚
棚板(固定棚1枚入り)	OWT1621	¥ 3,600	2枚
引き出し(深)2段	OWH162	¥25,400	1set

SPECIFICATION LIST

タイプ別部材仕様一覧

エ・ラ・ボ 棚受けレールセット

※各セット価格に棚板、中段等の金額は含んでおります。

PLAN.1

キッチン近くのパントリー。
ウォークインで使えるコの字プラン。

俯瞰図

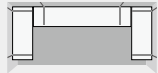

セット価格

¥137,700

品名	品番	価格	必要数
棚受けレールセット	ZYER18-W	¥14,500	×2
棚受けレール用ブラケット	ZYEB03-W	¥ 3,800	×15
棚板	OFB1312	¥12,200	×4
小口シート	ZHMER10	¥ 2,900	×1



置くものの種類ごとに棚を分けたり
整理整頓しやすく収納できます。



ぐるりと囲むコの字レイアウト。
見やすく、手が届きやすい収納です。

PLAN.2

クローゼットの奥のすき間に小物棚。
収納力と使い勝手がアップします。

俯瞰図

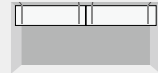

セット価格

¥83,600

品名	品番	価格	必要数
棚受けレールセット	ZYER12-W	¥ 8,900	×1
棚受けレール用ブラケット	ZYEB02-W	¥ 2,700	×10
棚板	OFB131	¥ 6,200	×1
小口シート	OFB1312	¥12,200	×2
枕棚セット	ZHMER10	¥ 2,900	×1
	OSM734-A	¥14,200	×1



置き場所に困るカバンや
小物をスッキリ置けます。



衣類の奥の余った場所に
小物の整理整頓スペースを。

PLAN.3

クローゼットの両サイドに小物棚。
細々したものを整理整頓できます。

俯瞰図

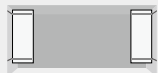

セット価格

¥72,000

品名	品番	価格	必要数
棚受けレールセット	ZYER12-W	¥ 8,900	×1
棚受けレール用ブラケット	ZYEB02-W	¥ 2,700	×8
棚板	OFB1312	¥12,200	×2
小口シート	ZHMER10	¥ 2,900	×1
枕棚セット	OSM734-A	¥14,200	×1



クローゼットの影になるデッドスペースを
収納スペースに活用できます。



散らかりがちな小物を
見やすい場所に収納できます。

PLAN.4

すき間をしっかりと活用して
取り出しやすい収納を。

俯瞰図



セット価格

¥41,800

品名	品番	価格	必要数
棚受けレールセット	ZYER06-W	¥ 5,300	×1
棚受けレール用ブラケット	ZYEB03-W	¥ 3,800	×2
棚板	OFB131	¥ 6,200	×1
小口シート	ZHMER10	¥ 2,900	×1
枕棚セット	OSM714-N	¥ 7,500	×1
中棚セット	OSC714-N	¥12,300	×1



重ねて置かないので
取り出しやすく。



置くものの大きさに合わせて、
棚の位置をキメ細かに変更できます。

事業所一覽

本社 〒738-8502 広島県廿日市市木材港南1-1

支店／営業所／出張所…営業マンへのご連絡、またはサポートセンターのない地域の、受発注、商品に関する問い合わせ

サポートセンター…受発注、商品に関する問い合わせ
※地域によっては業務内容が異なる場合があります。

	事務所		サポートセンター	
北海道・東北	札幌営業所	〒062-0020 北海道札幌市豊平区月寒中央通2-4-17	☎(011)853-6565 / Fax(011)853-6585	
	北東北営業所	〒020-0866 岩手県盛岡市本宮6-12-51	☎(019)656-5135 / Fax(019)656-5136	
	仙台営業所	〒983-0013 宮城県仙台市宮城野区中野4-2-26	☎(022)388-6131 / Fax(022)388-6132	
	福島営業所	〒963-0111 福島県郡山市安積町荒井字文部内8-1	☎(024)946-6501 / Fax(024)946-6506	
関東	新潟営業所	〒950-0922 新潟県新潟市中央区山ニツ2-17-24	☎(025)287-0888 / Fax(025)257-1157	
	宇都宮営業所	〒321-0954 栃木県宇都宮市元今泉5-4-11	☎(028)612-7061 / Fax(028)613-3920	
	高崎営業所	〒370-0851 群馬県高崎市上中居町379-1	☎(027)325-5077 / Fax(027)327-7855	
	大宮営業所	〒330-0852 埼玉県さいたま市大宮区大成町1-476	☎(048)666-6311 / Fax(048)652-1043	
	水戸営業所	〒310-0836 茨城県水戸市元吉田町261-4	☎(029)304-6110 / Fax(029)304-6120	☎(0297)20-8367 / Fax(0297)36-2955
	柏営業所	〒277-0832 千葉県柏市北柏1-10-19	☎(04)7162-2684 / Fax(04)7162-2792	☎(04)7162-2683 / Fax(04)7162-2685
	熊谷営業所	〒360-0803 埼玉県熊谷市柿沼990-1	☎(048)528-5121 / Fax(048)526-3858	☎(03)5842-6366 / Fax(048)526-8650
	千葉営業所	〒260-0843 千葉県千葉市中央区末広2-12-6	☎(043)305-0970 / Fax(043)305-0971	☎(043)305-0972 / Fax(043)265-6411
	東京支店	〒112-0004 東京都文京区後楽2-2-23 飯田橋ビル2号館本館4F	☎(03)5842-6251 / Fax(03)5842-6255	☎(03)5844-6225 / Fax(03)5842-6255
	多摩営業所	〒190-0002 東京都立川市幸町1-25-23 ヴィレッジ20 1F	☎(042)537-5500 / Fax(042)538-7155	☎(042)537-5432 / Fax(042)537-5400
横浜営業所	〒224-0012 神奈川県横浜市都筑区牛久保1-1-7	☎(045)913-0012 / Fax(045)913-0025	☎(045)913-0014 / Fax(045)913-0017	
中部	静岡営業所	〒422-8036 静岡県静岡市駿河区敷地1-3-1	☎(054)237-1000 / Fax(054)237-1155	
	浜松営業所	〒435-0045 静岡県浜松市中区細島町7-11 カワ清 東山第2ビル2F	☎(053)467-1181 / Fax(053)467-1182	
	豊橋営業所	〒441-8074 愛知県豊橋市明海町5-31	☎(0532)23-3333 / Fax(0532)23-5221	
	長野営業所	〒390-0825 長野県松本市並柳1-5-14	☎(0263)27-6301 / Fax(0263)24-3083	
	岡崎営業所	〒444-0814 愛知県岡崎市羽根町小豆坂169-1	☎(0564)71-7373 / Fax(0564)71-1801	
	名古屋支店	〒485-0039 愛知県小牧市外堀4-88	☎(0568)72-8253 / Fax(0568)73-1058	
	三重営業所	〒514-0817 三重県津市高茶屋小森町2851-1	☎(059)238-2030 / Fax(059)238-2032	
	岐阜営業所	〒500-8383 岐阜県岐阜市江添2-9-20	☎(058)268-0074 / Fax(058)272-5554	
近畿・北陸	金沢営業所	〒921-8801 石川県野々市市御経塚4-95 石黒ビル102号室	☎(076)249-6206 / Fax(076)240-2242	【北陸営業サポートセンター】 〒921-8801 石川県野々市市御経塚4-95 石黒ビル102号室
	富山出張所	〒939-8271 富山県富山市太郎丸西町2-7-12 AYタウンB室	☎(076)425-6511 / Fax(076)425-6550	
	福井出張所	〒910-0846 福井県福井市四ツ井1-17-30 フジビル1F B号室	☎(0776)57-1305 / Fax(0776)57-1308	
	京都営業所	〒612-8447 京都府京都市伏見区竹田西内畑町58	☎(075)604-0700 / Fax(075)604-0675	☎(075)604-0673 / Fax(075)604-0671
	大阪支店	〒561-0804 大阪府豊中市曾根南町3-20-14	☎(06)6862-1212 / Fax(06)6862-0853	☎(06)4867-4066 / Fax(06)6862-0853
	姫路営業所	〒672-8048 兵庫県姫路市飾磨区三宅3-26	☎(079)233-6411 / Fax(079)231-4356	☎(079)233-6400 / Fax(079)231-4666
	滋賀営業所	〒520-3015 滋賀県栗東市安養寺7-6-23	☎(077)554-8555 / Fax(077)554-8550	
	南大阪営業所	〒596-0012 大阪府岸和田市新港町7-1	☎(072)437-2921 / Fax(072)436-1744	
	神戸営業所	〒650-0044 兵庫県神戸市中央区東川崎町1-2-2 HDC神戸4F	☎(078)360-5040 / Fax(078)360-5059	
	中国・四国	高松営業所	〒761-0301 香川県高松市林町2536-16	☎(087)867-3515 / Fax(087)867-3880
松山営業所		〒790-0951 愛媛県松山市天山1-10-23	☎(089)945-1444 / Fax(089)945-2555	
岡山営業所		〒700-0971 岡山県岡山市北区野田3-23-8	☎(086)244-9188 / Fax(086)244-9288	☎(086)242-4180 / Fax(086)242-4188
山陰営業所		〒683-0003 鳥取県米子市皆生3-6-11	☎(0859)37-2990 / Fax(0859)34-4681	☎(0859)35-0733 / Fax(0859)35-0735
広島営業所		〒738-0023 広島県廿日市市下平良1-12-1	☎(0829)32-6877 / Fax(0829)32-5544	☎(0829)32-3145 / Fax(0829)32-5544
福山出張所		〒721-0955 広島県福山市新涯町1-13-7	☎(084)957-0833 / Fax(084)957-0850	☎(084)957-0830 / Fax(084)957-0851
山口営業所		〒754-0021 山口県山口市小郡黄金町14-10	☎(083)974-1056 / Fax(083)976-0130	☎(083)976-0120 / Fax(083)976-0125
九州	福岡支店	〒816-0941 福岡県大野城市東大和3-8-1	☎(092)581-5710 / Fax(092)581-5724	
	大分営業所	〒870-0955 大分県大分市下郡南2-2-1	☎(097)567-0851 / Fax(097)567-7257	
	宮崎営業所	〒880-0856 宮崎県宮崎市日ノ出町46-1 清野ビル	☎(0985)26-9588 / Fax(0985)26-9488	
	北九州営業所	〒802-0979 福岡県北九州市小倉南区徳力新町2-12-35	☎(093)965-1777 / Fax(093)965-1666	☎(093)965-8880 / Fax(093)965-8882
	長崎営業所	〒851-0103 長崎県長崎市中里町1201-7	☎(095)834-0222 / Fax(095)834-0233	☎(095)838-6881 / Fax(095)838-6882
	熊本営業所	〒862-0968 熊本県熊本市南区馬渡2-1-20	☎(096)370-8571 / Fax(096)370-8556	☎(096)370-8555 / Fax(096)370-8575
	鹿児島営業所	〒891-0115 鹿児島県鹿児島市東開町3番33号	☎(099)203-0630 / Fax(099)210-2150	☎(099)203-0760 / Fax(099)210-2152

受注生産品

2016年6月現在

受注生産品は、発注をお受けしてから生産となり、出荷までに期間を要します。あらかじめご了承ください。

受注5 … また、このマークが設計価格や品番、カラーに記載されている場合も受注生産品となります。

受注5 = 受注後、弊社物流出荷約5日

受注7 = 受注後、弊社物流出荷約7日

受注10 = 受注後、弊社物流出荷約10日

確 = 発注前に納期の確認してください

不明点がございましたら、弊社営業所までお問い合わせください。

図5 受注後、物流出荷約5日の場合

月	火	水	木	金	土	日	月	火	水	木	金	土	日
	①	②	③	④	⑤	⑥							
発注日							物流出荷						

図10 受注後、物流出荷約10日の場合

月	火	水	木	金	土	日	月	火	水	木	金	土	日
	①	②	③	④	⑤	⑥	⑦	⑧	⑨	⑩			
発注日													物流出荷

●日数は土・日・祝日等を除く営業日でカウントしています。

※発注日は受注締め時間までに「WOODONE NET」で発注いただいた場合となります。

※物流出荷は生産拠点の物流出荷の為、お客様へ届くまでは数日の輸送期間を見てください。

※大量のご発注が入った際には、上記の納期で出荷出来ない場合があります。

※受注後のキャンセル、変更はお受けいたしません。ご了承ください。

※弊社休業日等により、納期が異なる場合があります。詳細は弊社の最寄の営業所までお問い合わせください。

WOODONE SHOW ROOM

ウッドワンプラザのご案内



2016年
3/9
木
グランド
オープン

ウッドワンプラザ名古屋 移転オープン

大名古屋ビルディング11階(HDC名古屋内)に
移転オープンしました。

ウッドワンプラザ名古屋

〒450-6411 愛知県名古屋市中村区名駅3-28-12
大名古屋ビルディング11F(HDC名古屋内)
☎(052)485-7177 FAX(052)589-1088



ウッドワンプラザ新宿



〒163-1006 東京都新宿区西新宿3-7-1新宿パークタワー
リビングデザインセンターOZONE 6F
☎(03)5322-6540 FAX(03)5322-6541

ウッドワンプラザ広島



〒738-0023 広島県廿日市市下平良1-12-1
☎(0829)32-6877 FAX(0829)32-2260

ウッドワンプラザ大阪



〒530-0011 大阪府大阪市北区大深町3-1
グランフロント大阪北館 ナレッジキャピタル5F
☎(06)6485-7185 FAX(06)6359-5617

ウッドワンプラザ神戸



〒650-0044 兵庫県神戸市中央区東川崎町1-2-2
HDC神戸4F
☎(078)366-2411 FAX(078)366-2412

北海道・東北

- 札幌 〒062-0020 北海道札幌市豊平区月寒中央通2-4-17
☎(011)853-6565/FAX(011)853-6585
- 盛岡 〒020-0866 岩手県盛岡市本宮6-12-51
☎(019)656-5135/FAX(019)656-5136
- 仙台 〒983-0013 宮城県仙台市宮城野区中野4-2-26
☎(022)388-6131/FAX(022)388-6132

関東

- 高崎 〒370-0851 群馬県高崎市上中居町379-1
☎(027)326-3234/FAX(027)327-7855
- 新潟 〒950-0922 新潟県新潟市中央区山二ツ2-17-24
☎(025)287-0888/FAX(025)257-1157
- 宇都宮 〒321-0954 栃木県宇都宮市元今泉5-4-11
☎(028)683-1088/FAX(028)683-1055
- さいたま 〒336-0926 埼玉県さいたま市緑区東浦和4-13-21
☎(048)810-4445/FAX(048)810-4335
- 多摩 〒190-0002 東京都立川市幸町1-25-23 ヴィレッジ20 1F
☎(042)538-7188/FAX(042)538-7155
- 水戸 〒310-0836 茨城県水戸市元吉田町261-4
☎(029)304-6110/FAX(029)304-6120
- 千葉 〒260-0843 千葉県千葉市中央区末広2-12-6
☎(043)305-0970/FAX(043)305-0971
- 横浜 〒224-0012 神奈川県横浜市都筑区牛久保1-1-7
☎(045)914-8180/FAX(045)913-0025

中部

- 静岡 〒422-8036 静岡県静岡市駿河区敷地1-3-1
☎(054)237-1000/FAX(054)237-1155
- 豊橋 〒441-8028 愛知県豊橋市立花町45 光陽ビル1F
☎(0532)34-5400/FAX(0532)33-3100
- 松本 〒390-0825 長野県松本市並柳1-5-14
☎(0263)29-0788/FAX(0263)29-0755
- 三重 〒514-0817 三重県津市高茶屋小森町2851-1
☎(059)238-2030/FAX(059)238-2032
- 岐阜 〒500-8383 岐阜県岐阜市江添2-9-20
☎(058)278-0088/FAX(058)272-5554
- 岡崎 〒444-0814 愛知県岡崎市羽根町小豆坂169-1
☎(0564)71-7373/FAX(0564)71-1801

北陸・京滋

- 金沢 〒921-8062 石川県金沢市新保本4-45
☎(076)240-9288/FAX(076)240-9290
- 京都 〒612-8447 京都府京都市伏見区竹田西内畑町58
☎(075)604-0700/FAX(075)604-0671
- 滋賀 〒520-3015 滋賀県栗東市安養寺7-6-23
☎(077)554-8555/FAX(077)554-8550

中国・四国

- 岡山 〒700-0971 岡山県岡山市北区野田3-23-8
☎(086)244-9188/FAX(086)244-9288
- 米子 〒683-0003 鳥取県米子市皆生3-6-11
☎(0859)37-2990/FAX(0859)34-4681
- 山口 〒754-0021 山口県山口市小郡黄金町14-10
☎(083)974-1056/FAX(083)976-0130
- 高松 〒761-0301 香川県高松市林町2536-16
☎(087)867-3515/FAX(087)867-3880
- 松山 〒790-0951 愛媛県松山市天山1-10-23
☎(089)945-1444/FAX(089)945-2555

九州

- 博多 〒812-0042 福岡県福岡市博多区豊2-3-11
☎(092)412-1488/FAX(092)412-1486
- 北九州 〒802-0979 福岡県北九州小倉南区徳力新町2-12-35
☎(093)965-1777/FAX(093)965-1666
- 熊本 〒862-0968 熊本県熊本市南区馬渡2-1-20
☎(096)370-8571/FAX(096)370-8556
- 鹿児島 〒891-0115 鹿児島県鹿児島市東開町3-33
☎(099)203-0625/FAX(099)210-2150

詳しい展示内容・営業時間・休館日は、
各ショールームにお問い合わせください。

全国のウッドワンプラザでお待ちしています。
詳しくは にて [click!](#)
または下記のアドレスからアクセス

<http://www.woodone.co.jp/showroom/index.html>



ご購入にあたって

- このカタログの記載内容は2016年6月現在のものです。
- 本カタログの表示価格には、配送料・工事費などは含まれておりません。
- 商品改良のため、仕様・外観は予告なしに変更することがありますのでご了承ください。
- 印刷物のため実物と多少、色・柄が異なることがあります。あらかじめご了承ください。

ZCSG344 第1版 16.07WD

株式会社 **ウッドワン**

〒738-8502 広島県廿日市市木材港南1-1

〔内装建材に商品に関するお問い合わせ窓口〕  **0120-813-331** 〔ホームページURL〕 <http://www.woodone.co.jp/>
〔受付時間〕平日/8:30~17:00 〔休日〕土日・祝日・GW・年末年始・夏期休暇

〔キッチンお客様相談窓口〕  **0120-641-265**
〔受付時間〕平日/10:00~12:00 13:00~17:00 〔休日〕土日・祝日