

System  
Kitchen

SA



SA-Light  
System Kitchen

# System Kitchen 『SA』『SA-Light』について

本カタログは、『SA』と『SA-Light』の2つのシリーズが掲載されています。

## System Kitchen SA

P.2~



『I型』『L型』『P型(パーティー型)』に対応したキッチンです。

### 〈扉バリエーション〉



※[S20グリーン]は、『SA』専用色です。

### 〈ワークトップ+シンク〉

※シンクとの組み合わせ等詳しい内容についてはSA(ワークトップ)ページをご覧ください。

- ワークトップ
  - ・ステンレス
  - ・人工大理石グラニツ
  - ・人工大理石フォルテ
- シンク
  - ・人大スクエアシンク
  - ・フォルテシンク
  - ・スクエアマルチシンク
  - ・エンボスIシンク
  - ・Iシンク

### 〔I型〕

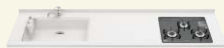

### 〔P型〕



### 〔L型〕



### 〈キャビネット特長〉



**開き戸**  
「ソフトクローズ機能」が標準装備です。

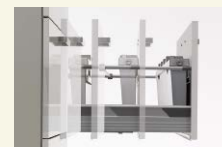

**ベースキャビネット**  
「ソフトクローズ機能」が標準装備です。  
※SAとSA-Lightでは機構は異なります。



**シンクキャビネット**  
(オールスライドタイプ)  
小物ポケット+包丁入れ+まな板トレースタンドが標準装備です。

## System Kitchen SA-Light

P.82~



『I型』『P型(パーティー型)』に対応したキッチンです。

### 〈扉バリエーション〉



※[L10ホワイト(SC)]は、『SA-Light』専用色です。

### 〈ワークトップ+シンク〉

※シンクとの組み合わせ等詳しい内容についてはSA-Light(ワークトップ)ページをご覧ください。

- ワークトップ
  - ・ステンレス
  - ・人工大理石フォルテ
  - ・人工大理石グラニツ
- シンク
  - ・フォルテシンク
  - ・Iシンク

### 〔I型〕



### 〔P型〕



### 〈キャビネット特長〉



**開き戸**  
「ソフトクローズ機能」は対応しておりません。



**ベースキャビネット**  
■SA-L20  
「ソフトクローズ機能」搭載  
※SAとSA-Lightでは機構は異なります。  
■SA-L10  
「ソフトクローズ機能」は対応しておりません。



**シンクキャビネット**  
(オールスライドタイプ)  
包丁入れが標準装備です。

S y s t e m  
K i t c h e n



SA





やさしく居心地の良い  
キッチンには、  
家族の笑顔が集まる  
大切な場所。

淡いカラーリングで室内を  
明るくクリーンな雰囲気  
にコーディネート。



家族と一緒に料理を作り、  
同じ食卓を囲む。  
キッチンで感じる幸せ。





家族が集まる  
場所だから  
キッチンを中心  
暮らしの中心に。

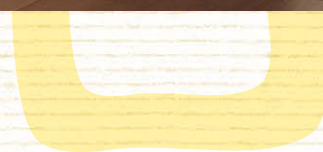



2人でキッチンに立っても  
ゆとりある作業スペース。  
一緒に料理するのも  
楽しみのひとつ。

Chic

シックなカラーで演出する  
上品で落ち着きある  
大人のキッチン。

こだわりいっぱいの  
キッチンで、  
理想の生活を  
楽しむ毎日。



## ROOM PLAN 01

## P型 オールスライドプラン

## &lt;キャビネット&gt;

- 間口2,575mm 奥行900mm
- 扉カラー:ディープブラウン色(ウェンゲ柄)
- 取手:C型取手

小計 ¥269,500

## &lt;ワークトップ&amp;シンク&gt;

- ワークトップ:ステンレス グループ2  
ヘアライン
- シンク:ステンレススクエアマルチシンク

小計 ¥343,800  
(パネル・中間ボックス含む)

## &lt;設備機器&gt;

- 水栓 品 番:HDFK009-HH  
機種名:KM5021TECWO
- レンジフード 品 番:HDHF069-SP(R/L)-V  
機種名:SBLRF-3R-901(R/L)SIWO
- 加熱機器(ガス機器) 品 番:HDGR036-6(A/L)N-VG  
機種名:RB31AW13A16RVWWO
- 食器洗い乾燥機 品 番:HDDM007-CHP-V  
機種名:EW-45R1SWO

小計 ¥450,400  
(食洗器用面材パネル含む)

セット合計 ¥1,063,700

## カップボード カウンタープラン

- 間口2,700mm 奥行430mm(吊戸375mm)
- 扉カラー:ホワイト色(オーク柄)
- 取手:C型取手
- ベースキャビネット:1段引出し+両開き 3セット
- ウォールキャビネット:高さ900mm両開き(ガラス扉) 3セット

セット合計 ¥416,700



特別な日に特別な料理。  
大好きなキッチンだから  
過ごす時間が楽しくなる。





毎日の暮らしで欠かせない、  
家族そろっての食事。  
リビングの家族と会話しながら  
料理をするのも楽しいひととき。



# Natural

家族皆の憩いの場になるキッチン。  
自然と笑顔で会話している。



木質柄のキッチンで心安らぐ  
やさしい家族の空間。

## ROOM PLAN 02

### P型 オールスライドプラン

#### <キャビネット>

- 開口2,575mm 奥行900mm
- 扉カラー:ライトクリア色(オーク柄)
- 取手:C型取手

小計 ¥269,500

#### <ワークトップ&シンク>

- ワークトップ:人工大理石グラニット グループ2
- カラー:グラニットホワイト
- シンク:人大スクエアシンク

小計 ¥424,400

(パネル・中間ボックス含む)

#### <設備機器>

- 水栓 品番:HDFC009-SH  
機種名:F426WO
- レンジフード 品番:HDHF069-SP(R/L)-V  
機種名:SBLRF-3R-901(R/L)SIWO
- 加熱機器(IH機器) 品番:HDIH028-6N-VV  
機種名:HT-J8SF(S)WO
- 食器洗い乾燥機 品番:HDDM007-CHP-V  
機種名:EW-45R1SWO

小計 ¥573,800

(食洗器用面材パネル含む)

セット合計 ¥1,267,700

### カップボード カウンタープラン

- 開口2,700mm 奥行430mm(吊戸375mm)
- 扉カラー:ライトクリア色(オーク柄)
- 取手:C型取手
- ベースキャビネット:1段引出し+両開き 3セット
- ウォールキャビネット:高さ900mm両開き(ガラス扉) 3セット

セット合計 ¥416,700

02



自然と生まれる  
お手伝いの気持ち。





キッチンにポップな小物を合わせて、カラフルにコーディネート。友達を呼んで、わいわい賑やかなパーティーをしたくなる。

# Colorful

コーディネートを楽しむ  
人の集まる自慢のキッチン。

子供の成長を  
見守るように、  
キッチンで過ごす時間を  
大切にしたい。



## ROOM PLAN 03

### P型 セミスライドプラン

- <キャビネット>  
 ○間口2,575mm 奥行900mm  
 ○扉カラー:ホワイト色(オーク柄)  
 取手:ライン取手 **小計 ¥173,900**

- <ワークトップ&シンク>  
 ○ワークトップ:ステンレス グループ2  
 ヘアライン  
 ○シンク: Iシンク **小計 ¥293,800**  
(パネル・中間ボックス含む)

- <設備機器>  
 ○水栓 品 番:HDFO09-SH  
 機種名:F426WO  
 ○レンジフード 品 番:HDHF069-SP(R/L)-V  
 機種名:SBLRF-3R-901 (R/L)SIWO  
 ○加熱機器(IH機器) 品 番:HDIH029-6N-VK  
 機種名:HT-H6SWO  
**小計 ¥328,600**

**セット合計 ¥796,300**

### カップボード カウンタープラン (ハイカウンター)

- 間口2,700mm 奥行430mm(吊戸375mm)  
 ○扉カラー:ホワイト色(オーク柄)  
 取手:ライン取手  
 ○ベースキャビネット:4段引出し 2セット  
 2段引出し+下オープン  
 ダストボックス  
 ウォールキャビネット:高さ700mm両開き 3セット

**セット合計 ¥406,900**



親子で手作り。  
使いやすいキッチンだから  
できることが広がります。





## 木質柄(オレフィンシート)

「木」に強いウッドワン  
ならではのラインナップ。  
銘木がもつ高級感と  
美しさを表現しました。

取手【標準仕様】



ライン取手



C型ハンドル



L型ハンドル

## カラー種類



ホワイト色(オーク柄)



パール色(シカモア柄)



ライトクリア色(オーク柄)



ライトブラウン色(ブラックチェリー柄)



ダークブラウン色(ウォールナット柄)



ディープブラウン色(ウエンゲ柄)

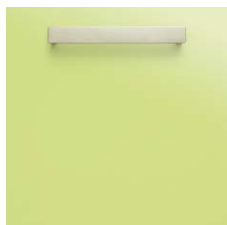

### 単色柄(高圧メラミン鏡面)

パステルを中心とした  
ソフトな雰囲気の扉。  
空間にやわらかな  
アクセントをプラスします。

取手[標準仕様]



ライン取手



C型ハンドル



L型ハンドル

### カラー種類



S20レッド



S20ブラウン



S20ホワイト



S20イエロー



S20グリーン



S20ブルー

暮らし方に合わせて

レイアウトで選ぶ

キッチンタイプ。

家族やゲストが心地よく  
過ごせる空間をイメージして、

ダイニングとの距離感と、

キッチンの使いやすさで

選びましょう。

## I-type



オープン、クローズド、対面と自由なプランニングが可能。  
コンパクトな空間から広いLDKまで幅広く対応できます。

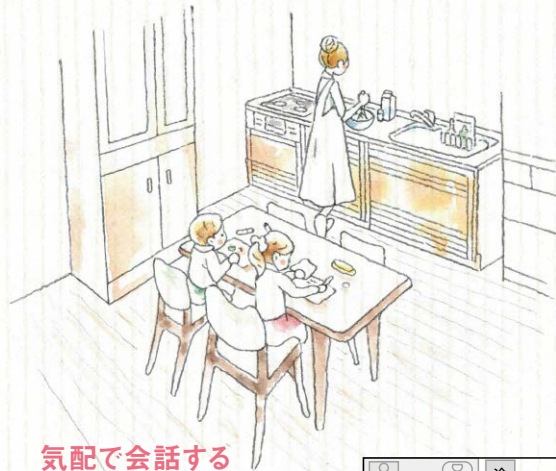

気配で会話する  
やさしい距離感

子どもがママの機嫌を背中と音で  
感じられるレイアウト。今日もキッチンで  
楽しく料理するママに、兄弟はリラックス  
して宿題とお絵かきに夢中です。

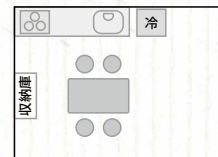

キッチン：I型



会話しつつも、  
独立性を確保

キッチンとテーブルの間に低めの  
仕切りを入れて独立性を確保。  
会話を楽しみつつ、空間としては独立して  
いるため、自分のベースで作業できます。

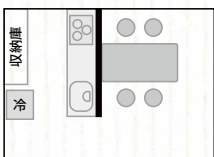

キッチン：I型

## L-type



シンクとコンロをL字にレイアウトしたタイプ。  
短い動線で、洗って・切って・焼いて(煮て)を  
スムーズに行えます。

# P<sup>(パーティ)</sup>-type

## ダイニングでの 寛ぎを重視

キッチンとテーブルの間に距離を置いたダイニング重視のプラン。後片付けをしているママも、家族との会話に自然と参加できるアットホームな空間です。

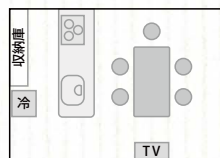

キッチン：P型



奥行きのあるワークトップはさまざまな活用が可能。カウンターにしたり、お皿を並べたりと、家族一緒に料理を楽しみたい人におすすめ。

## 広めのLDK向け

キッチンとテーブルを直線でつなげたレイアウトは、ワイドな空間が必要ですが、お互いのコミュニケーションを円滑にする効果があります。

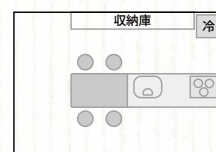

キッチン：P型

## キッチンといつも一緒にいられるテーブル

キッチンとテーブルが近く、コミュニケーションが取りやすい距離感です。忙しいママも料理しながら、子どもの宿題をみてあげられます。

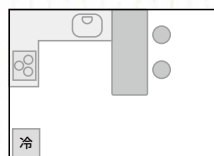

キッチン：L型

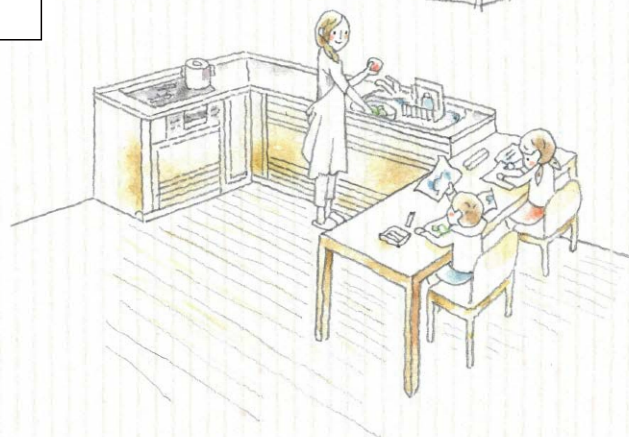
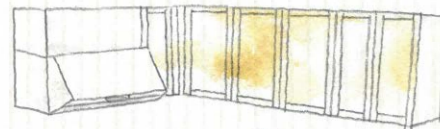

## 程よい一体感と 作業のしやすさ

遊びに来てくれた友達の母娘に自家製ケーキでおもてなし。同じ空間にいる雰囲気を保ちつつ、各自がキッチンとテーブルで作業や会話を集中して楽しめます。

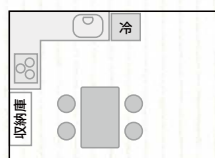

キッチン：L型

# 使い方や生活スタイルに合わせて選ぶ ベースキャビネット。

サツと引き出し、パツと取り出す、

すべてが引き出しのオールスライド。

セミスライドは開き戸と引き出しの組み合わせ。

作業性はもちろん、キッチンの場所、

インテリアの印象も合わせて考えたいものです。

## Base cabinet

ベースキャビネット

【オールスライド】



キャビネットがすべて引き出しの機能性重視タイプ。上からの出し入れのしやすさもポイントで、豊富なオプションで自在に仕上がります。

【セミスライド】



シンク下、コンロ下が開き戸のセミスライド。両扉を開けると大開口で中身がひと目で見渡せます。家具のような雰囲気も魅力です。

### Point

#### つかいやすい高さ



標準の高さは850mm・900mmです。800mmの高さは特注にて対応しています(金額の差はありません)。中段には2リットルのペットボトル(高さ約310mm)や2リットル紙パック調理酒(高さ約320mm)が収納可能。仕切りをプラスして引き出し内を自在にカスタマイズできます。※キッチン高さの目安は、身長÷2+5(cm)です。

#### サポート用品 詳しくは P.30

使いやすさを高めるオプションも充実!



1: ボックスサイド収納パーツ



2: ステンレストレイセット



3: アルミトレイ

#### 便利な機能



**底板ステンレス**  
引き出しの底面は汚れや湿気に強いステンレス処理。ふぎんでサツとお手入れしやすく、いつも清潔に使用できます。



**ソフトクローズ機能**  
引き出しをスムーズに開閉できる衝撃吸収レールを搭載したソフトクローズ機能もご用意。重たい物をしまってもゆっくり動き、パタンという音が気にならなくなり、収納物の散乱を抑えます。



**包丁差し (セミスライドタイプ)**  
ステンレス製のカバーで取り外しも可能です。カバーの上に木をあしらい、ちょっとしたアクセントに。



**シンク下収納パーツ (オールスライドタイプ)**  
小物ポケット、まな板、トースタンド、包丁差し(ロック付)を標準装備。よく使う調理器具を取り出しやすく収納できます。

## 1

### シンクキャビネット(間口1,050mm)



#### 上段引き出し

シンクまわりでよく使うザルやボウルなどを収納できます。

耐荷重 30kg

ペットボトル  
2L  
高さ約310mm

油  
1.5L  
高さ約310mm



#### アンダーstocker

キッチン周りのお掃除用品、ゴミ袋やキッチンペーパー、洗剤などの買い置き品などを収納できます。

耐荷重 15kg

カセットコンロのガスボンベ  
500mL  
高さ約200mm

※引き出し有効高さはキッチン高さ850mmの場合です。

### ■ ベースキャビネットは高さ900mmも対応しています。

〈標準タイプ〉

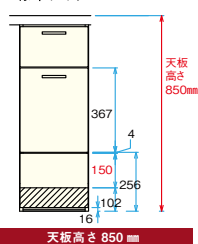

天板高さ 850mm

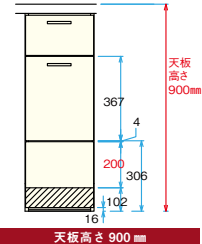

天板高さ 900mm



## ベースキャビネットの3つの収納エリア

標準高さ  
850mm

※I型間口2550mmの場合

### 2 調理キャビネット(間口750mm)



#### 上段引き出し

計量スプーンや栓抜きなどの調理小物をまとめて収納できます。

耐荷重 20kg



#### 中段引き出し

調味料ボトル、オイル、パスタなど背の高いものや、粉物などを収納できます。

耐荷重 15kg

 オリーブオイル 500mL 高さ約210mm
  しょうゆ 1L 高さ約260~290mm  
 ペットボトル 2L 高さ約310mm

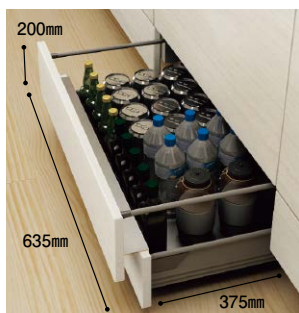

#### アンダーस्टッカー

使用頻度の少ない容器や、スポンジやタワシ、買い置きの缶詰などを収納できます。

耐荷重 15kg

 カセットコンロのガスボンベ 500mL 高さ約200mm

### 3 加熱機器キャビネット(間口750mm)



#### 小引き出し

料理に使う塩・胡椒などのスパイス類を収納できサッと取り出すことができます。

耐荷重 5kg



#### 上段引き出し

フライパンや鍋、やかんなどコンロまわりでよく使うものを収納できます。

耐荷重 15kg



#### アンダーस्टッカー

使用頻度の少ない鍋、カセットコンロなどを収納できます。

耐荷重 15kg

 カセットコンロのガスボンベ 500mL 高さ約200mm

# ワークトップ

毎日使う場所だから  
『使いごち』に  
こだわりたい。

調理スペースのレイアウトは、  
調理時や片付け時の効率性などに  
大きく関わってきます。

『I型』『P型』『L型』の3つのタイプより、  
暮らしにあった、使いやすいレイアウトを  
お選びいただけます。



ワークトップ端の仕舞い方

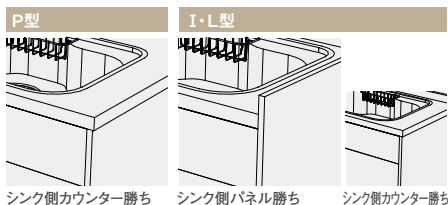

P型

I+L型

I型

シンク側カウンター勝ち

シンク側パネル勝ち

シンク側カウンター勝ち※

※ ワークトップ・シンクの組合せにより異なります。  
詳しくは品番価格表P.59をご覧ください。

ワークトップ種類	素材	人工大理石					ステンレス				
		グループ2		グループ1		グループ3	グループ2		グループ1		
		グループ2	グループ1	グループ2	グループ1						
色柄・色記号		グループ2 グラニトホワイト グラニトシャインベージュ	グループ1 グラニトホワイト グラニトシャインベージュ	グループ3 パイブレーション	グループ2 ヘアライン	グループ1 スターライト ヘアライン					
対応奥行き		I型 650	P型 900	I型 650	I型 650	P型 900	I型 650	P型 900	I型 650		
前垂れ形状		角形状	丸形状	丸形状	角形状	角形状	角形状	丸形状			
シンク対応	ステンレスシンク	スクエアマルチシンク・エンボスIシンク・Iシンク		Iシンク	—	スクエアマルチシンク・エンボスIシンク・Iシンク				Iシンク	
	人工大理石シンク	人大スクエアシンク		—	人大フォルテシンク		—	—	—	—	

【毎日のお手入れと注意点】 柔らかな布のスポンジに台所用中性洗剤をしみ込ませ、こすり洗い後に水拭き、から拭きをして仕上げてください。日常のご使用では必ず鍋敷きをご使用ください。熱い鍋などを直接置くと、ひび割れ、変色、変形が発生することがあります。



P  
パーティ型  
-type

# I型 -type

## 人工大理石 グラニット [奥行] 650mm

グラニットシリーズはメタクリル樹脂を主成分として作られたアクリル系人工大理石です。耐候性に優れ直射日光の当たる際でも色調が変化しにくく、さらに、洗剤や調味料による変色もしにくい性質を持ち、カレーや醤油をはじめインクや口紅などを24時間放置した後も水洗いできれいに落ちます。また、熱や衝撃に強く耐衝撃性試験JIS K 6902に準拠して、直径19mm重さ28gの鉄球を高さ90cmより落下させても異常ありません。



画像はグループ1です。

### グループ2

※シンク側カウンター勝ち仕様あり

人工大理石 グラニット(前垂れ角形状) +

人工大理石 人大スクエアシンク

ステンレス スクエアマルチシンク

ステンレス エンボスIシンク

ステンレスIシンク



※画像はステンレススクエアマルチシンクです。

### ワークトップ グループ2

color variation



### シンク



### グループ1

人工大理石 グラニット(前垂れ丸形状) +

ステンレスIシンク



### ワークトップ グループ1

color variation



### シンク



## 人工大理石 フォルテ(人大シンク専用) [奥行] 650mm

フォルテは、BMC※系人工大理石の優れた性能とアクリル樹脂の高い意匠性が特徴です。3色柄のトップと2色柄のシンクを組み合わせ、6色柄からお選びください。

※BMC(Bulk molding compound)

樹脂と充填材及びガラス繊維などを混合した材料のことをいいます。フォルテは、この材料を高温高圧プレス機によって加熱加圧・圧縮して成型した人工大理石です。



### グループ1

人工大理石 フォルテ +

人工大理石 フォルテシンク



### ワークトップ

color variation



### シンク

フォルテシンク



color variation

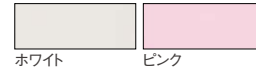

<人工大理石カウンターの注意事項> ●油、調味料、食品の汚れを放置しておきますとシミの原因になります。日々のお手入れが大切です。●もし汚れが取れなくなった場合や擦り傷が目立つ場合は、布に市販のクリームクレンザーをつけて磨いてください。大半の汚れや擦り傷は取れます。ただし、種類によっては艶などの外観が変化するため、取扱説明書を必ず参照してください。●塩素系漂白剤、アルカリ性洗剤、酸性洗剤(オレンジオイル系洗剤)は、シミなどになる場合がありますので使用しないでください。<お手入れ> ●柔らかい布かスポンジに台所中性洗剤を含ませ、こすり洗いをします。●水拭き、から拭きで仕上げます。●汚れがひどいときは、柔らかい布にクリームクレンザーを少量つけて表面を拭いてください。●細かな傷がついてしまったら、スコッチブライトにクリームクレンザーを少量つけて磨きます。ただし磨いた部分は艶がなくなってしまうので注意が必要です。

## ステンレス 【奥行】 650mm

ウッドワンのキッチンで使われているステンレスは、クロム18%、ニッケル8%で構成される18-8ステンレス(SUS304)。汚れに強く丈夫で、錆びにくく長くご愛用いただけます。素材の美しい輝きを活かした『スターライト(エンボス)柄』『ヘアライン』『パイプレーション』の3種からお選びください。



画像はグループ1です。

グループ2

グループ3

※シンク側カウンター勝ち仕様あり

ステンレス スクエアマルチシンク

ステンレス(前垂れ角形状) +

ステンレス エンボスIシンク

ステンレスIシンク

■ ワークトップ

グループ2

グループ3



ヘアライン

パイプレーション

■ シンク

スクエアマルチシンク

エンボスIシンク

Iシンク



グループ1

ステンレス(前垂れ丸形状) +

ステンレスIシンク

■ ワークトップ

グループ1



スターライト(エンボス)

ヘアライン

■ シンク

Iシンク



<ステンレスカウンターの注意事項> ●ヘアピンなどの鉄製品を放置しますと、もらい錆が発生しますので放置しないでください。 ●塩素系の洗剤と酸性系の洗剤を並べて置かないでください。ご使用時に混ぜると塩素ガスが発生し、ワークトップ(天板)が錆び、身体にも危険です。 ●水滴を残しておきますと、水に含まれている炭酸カルシウムなどの水垢が水滴跡となって残ります。中性洗剤では落ちませんので、水滴は早めに拭き取ってください。水滴跡が残った場合は、市販のステンレス用クリーナー等で落してください。 ●熱い鍋や、やかん等は直接天板に置かず鍋敷きを利用してください。接着剤で取付けている裏面の補強材が熱ではがれる場合があります。 <お手入れ> ●濡らしたスポンジに台所用中性洗剤を含ませ全体をこすります。 ●ぬるま湯につけて絞った布で洗剤分をきれいに拭き取り、その後から拭きで仕上げます。

# P パーティ型 -type

## 人工大理石 グラニット 【奥行】 900mm

グラニットシリーズはメタクリル樹脂を主成分として作られたアクリル系人工大理石です。耐候性に優れ直射日光の当たる窓際でも色調が変化しにくく、さらに、洗剤や調味料による変色もしにくい性質を持ち、カレーや醤油をはじめイソジンや口紅などを24時間放置した後も水洗いできれいに落ちます。また、熱や衝撃に強く耐衝撃性試験JIS K 6902に準拠して、直径19mm重さ28gの鉄球を高さ90cmより落下させても異常ありません。



グループ2

人工大理石 グラニット (前垂れ角形状)

人工大理石 人大スクエアシンク

ステンレス スクエアマルチシンク

ステンレス エンボスIシンク

ステンレスIシンク



■ ワークトップ グループ2

color variation



■ シンク



## 人工大理石 フォルテ (人大シンク専用) 【奥行】 900mm

フォルテは、BMC※系人工大理石の優れた性能とアクリル樹脂の高い意匠性が特徴です。3色柄のトップと2色柄のシンクを組み合わせ、6色柄からお選びください。

※BMC (Bulk molding compound)  
樹脂と充填材及びガラス繊維などを混合した材料のことをいいます。フォルテは、この材料を高温高压プレス機によって加熱加圧・圧縮して成型した人工大理石です。



グループ1

人工大理石 フォルテ

人工大理石 フォルテシンク



■ ワークトップ

color variation



■ シンク



<人工大理石カウンターの注意事項> ●油、調味料、食品の汚れを放置しておきますとシミの原因になります。日々のお手入れが大切です。●もし汚れが取れなくなった場合や擦り傷が目立つ場合は、布に市販のクリームクレンザーをつけて磨いてください。大半の汚れや擦り傷は取れます。ただし、種類によっては艶などの外観が変化するため、取扱説明書を必ず参照してください。●塩素系漂白剤、アルカリ性洗剤、酸性洗剤 (オレンジオイル系洗剤) は、シミなどになる場合がありますので使用しないでください。<お手入れ> ●柔らかい布かスポンジに台所中性洗剤を含ませ、こすり洗いをします。●水拭き、から拭きで仕上げます。●汚れがひどいときは、柔らかい布にクリームクレンザーを少量つけて表面を拭いてください。●細かい傷がついてしまったら、スコッチブライトにクリームクレンザーを少量つけて磨きます。ただし磨いた部分は艶がなくなったりしますので注意が必要です。

## ステンレス [奥行] 900mm

ウッドワンのキッチンで使われているステンレスは、クロム18%、ニッケル8%で構成される18-8ステンレス(SUS304)。汚れに強く丈夫で、錆びにくく長くご愛用いただけます。素材の美しい輝きを活かした『ヘアライン』『パイプレーション』の2種からお選びください。



グループ2

グループ3

ステンレス スクエアマルチシンク

ステンレス(前垂れ角形状) +

ステンレス エンボスIシンク

ステンレスIシンク

■ ワークトップ

グループ2

グループ3



ヘアライン



パイプレーション

■ シンク

スクエアマルチシンク

エンボスIシンク

Iシンク

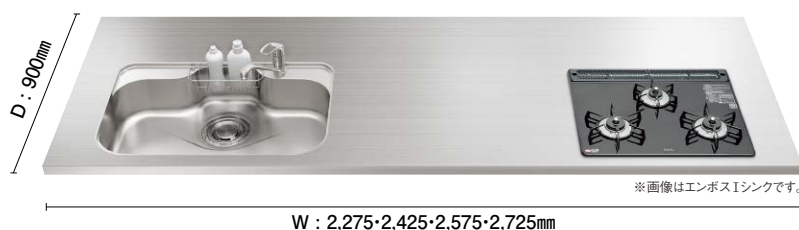

<ステンレスカウンターの注意事項> ●ヘアピンなどの鉄製品を放置しますと、もらい錆が発生しますので放置しないでください。 ●塩素系の洗剤と酸性系の洗剤を並べて置かないでください。ご使用時に混ざると塩素ガスが発生し、ワークトップ(天板)が錆び、身体にも危険です。 ●水滴を残しておきますと、水に含まれている炭酸カルシウムなどの水垢が水滴跡となって残ります。中性洗剤では落ちませんので、水滴は早めに拭き取ってください。水滴跡が残った場合は、市販のステンレス用クリーナー等で落してください。 ●熱い鍋や、やかん等は直接天板に置かず鍋敷きを利用してください。接着剤で取付けている裏面の補強材が熱ではがれる場合があります。 <お手入れ> ●濡らしたスポンジに台所用中性洗剤を含ませ全体をこすります。 ●ぬるま湯につけて絞った布で洗剤分をきれいに拭き取り、その後から拭きで仕上げます。

# L<sup>L型</sup>-type

## 人工大理石 グラニット 【奥行】 650mm

グラニットシリーズはメタクリル樹脂を主成分として作られたアクリル系人工大理石です。耐候性に優れ直射日光の当たる窓際でも色調が変化しにくく、さらに、洗剤や調味料による変色もしにくい性質を持ち、カレーや醤油をはじめイソジンや口紅などを24時間放置した後も水洗いできれいに落ちます。また、熱や衝撃に強く耐衝撃性試験JIS K 6902に準拠して、直径19mm重さ28gの鉄球を高さ90cmより落下させても異常ありません。



画像はグループ1です。

グループ2

人工大理石 グラニット (前垂れ角形状)

人工大理石 人大スクエアシンク

ステンレス スクエアマルチシンク

ステンレス エンボスIシンク

ステンレスIシンク

W : 2,250・2,400・2,550・2,700mm

D : 1,650・1,800mm

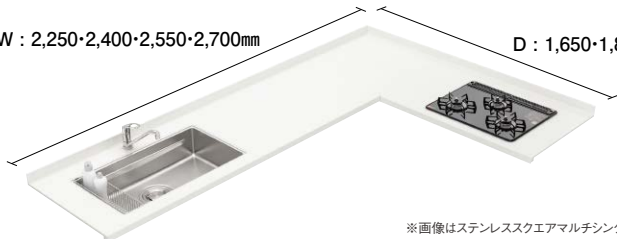

※画像はステンレススクエアマルチシンクです。

■ ワークトップ グループ2

color variation



グラニットホワイト



グラニットシャインベージュ

■ シンク



グループ1

人工大理石 グラニット (前垂れ丸形状)

ステンレスIシンク

W : 2,250・2,400・2,550・2,700mm

D : 1,650・1,800mm

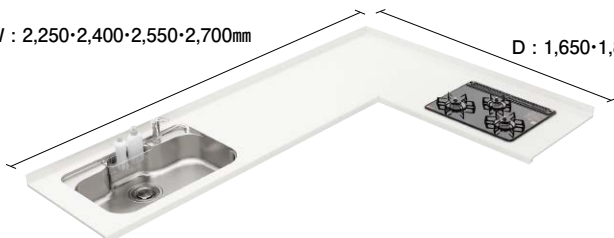

■ ワークトップ グループ1

color variation



グラニットホワイト



グラニットシャインベージュ

■ シンク



## 人工大理石 フォルテ (人大シンク専用) 【奥行】 650mm

フォルテは、BMC※系人工大理石の優れた性能とアクリル樹脂の高い意匠性が特徴です。3色柄のトップと2色柄のシンクを組み合わせ、6色柄からお選びください。

※BMC (Bulk molding compound)

樹脂と充填材及びガラス繊維などを混合した材料のことをいいます。フォルテは、この材料を高温高圧プレス機によって加熱加圧・圧縮して成型した人工大理石です。



グループ1

人工大理石 フォルテ

人工大理石 フォルテシンク

W : 2,250・2,400・2,550・2,700mm

D : 1,650・1,800mm



■ ワークトップ

color variation



コーラルホワイト



フォルテクレール



フォルテフレイク

■ シンク

フォルテシンク



color variation

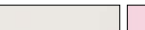

ホワイト



ピンク

<人工大理石カウンターの注意事項> ●油、調味料、食品の汚れを放置しておきますとシミの原因になります。日々のお手入れが大切です。●もし汚れが取れなくなった場合や擦り傷が目立つ場合は、布に市販のクリームクレンザー等をつけて磨いてください。大半の汚れや擦り傷は取れます。ただし、種類によっては艶などの外観が変化する場合があるので、取扱説明書を必ず参照してください。●塩素系漂白剤、アルカリ性洗剤、酸性洗剤(オレンジオイル系洗剤)は、シミなどになる場合がありますので使用しないでください。<お手入れ> ●柔らかい布かスポンジに台所中性洗剤を含ませ、こすり洗いをします。●水拭き、から拭きで仕上げます。●汚れがひどいときは、柔らかい布にクリームクレンザーを少量つけて表面を拭いてください。●細かな傷がついてしまったら、スコッチブライトにクリームクレンザーを少量つけて磨きます。ただし磨いた部分は艶がなくなってしまうので注意が必要です。



## ステンレス 【奥行】 650mm

ウッドワンのキッチンで使われているステンレスは、クロム18%、ニッケル8%で構成される18-8ステンレス(SUS304)。汚れに強く丈夫で、錆びにくく長くご愛用いただけます。素材の美しい輝きを活かした『スターライト(エンボス)柄』『ヘアライン』の2種からお選びください。



### グループ1

ステンレス(前垂れ丸形状) + ステンレスIシンク



### ■ ワークトップ

#### グループ1



スターライト(エンボス) ヘアライン

### ■ シンク

#### Iシンク



<ステンレスカウンターの注意事項> ●ヘアピンなどの鉄製品を放置しますと、もらい錆が発生しますので放置しないでください。 ●塩素系の洗剤と酸性系の洗剤を並べて置かないでください。ご使用時に混ざると塩素ガスが発生し、ワークトップ(天板)が錆び、身体にも危険です。 ●水滴を残しておきますと、水に含まれている炭酸カルシウムなどの水垢が水滴跡となって残ります。中性洗剤では落ちませんので、水滴は早めに拭き取ってください。水滴跡が残った場合は、市販のステンレス用クリーナー等で落してください。 ●熱い鍋や、やかん等は直接天板に置かず鍋敷きを利用してください。接着剤で取付けている裏面の補強材が熱ではがれる場合があります。

<お手入れ> ●濡らしたスポンジに台所用中性洗剤を含ませ全体をごすります。 ●ぬるま湯につけて絞った布で洗剤分をきれいに拭き取り、その後から拭きで仕上げます。

# シンク

## 清潔さから 丁寧な暮らしが始まる。

洗練されたシンプルデザインのシンクには、  
『使いやすさ』を熟考した工夫が盛りたくさん。  
お手入れしやすい形状だから、  
キレイなシンクを長く保つことができます。  
さらに、充実のオプションラインナップが自慢の  
新登場『ステンレススクエアマルチシンク』も要チェック。



## NEW ステンレス スクエアマルチシンク

シンプルな四角いカタチを、立体的に使いこなす工夫が満載。



デザイン性に優れた、シンプルなスクエア形状のステンレスシンク(SUS304)。充実したオプションパーツをシンクに架けることで、シンクを立体的に活用することができます。人工大理石からステンレスパイプレーションまで、多くのワークトップ素材と組み合わせられることも魅力。たとえば、ワークトップもステンレスで統一してプロの厨房風に仕上げるなど、コーディネートのお楽しみが広がります。



### シンクふち

四隅はカーブを極力小さくし、シンプルな表情を保ちながらも汚れが溜まりにくい設計。オプションパーツを架けるリップ部分もお掃除しやすい形状です。



### 排水口

効率的に水を排出する排水口。ぬめりにくく耐久性に優れたステンレスのふたで、簡単に取り外して洗うことができます。

## 用途に合わせて2段で利用できる 便利なオプションパーツ

### シンク上段設置用アイテム

深さが必要な洗剤ボトルや食器の水切り、調理台を広く使いたい時のシンクの利用に。  
※左右への移動が自在にできます。



**A 洗剤バスケット**  
食器洗い用の洗剤やスポンジを入れることが可能。



**B バット**  
品番:HDWS096  
¥9,800



**C 水切りカゴ**  
品番:HDWS095  
¥10,800

### お菓子づくりに



水冷・水冷する場合や、粉類を振りかける場合などの受け皿として使用可能。シンクの上で作業できるため、水や粉の汚れも気になりません。水切りカゴの水受けにすることも。 【バット】

### 食器の水切りに



シンクを広く使いたいときは、バットを水受けにしてワークトップに置くこともできます。 【水切りカゴ+バット】

### シンク内リップ設置用アイテム

一段下のシンク内リップ設置用なので、食器や食材を洗った後の水切りの際にワークトップへの水汚れを防ぐことができます。

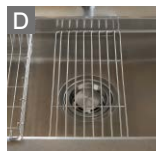

**D アンダーネット**  
品番:HDWS097  
¥10,800



**E アンダートレー**  
品番:HDWS098  
¥13,800

**D** シンク両端では入りにくいので安定してご使用いただくため、シンク中央部をおすすめします。

**E** アンダートレーはシンク内リップを使用。シンク端には設置できません。

### 下ごしらえに



アンダートレーを使えばシンクの上を有効活用しながら食材の水切りができ、よく使うコップなどを伏せておいても便利です。 【アンダートレー】

### パスタの湯切りに



アンダーネットは安定しているので湯切りにびったり。美味しい瞬間を逃しません。 【アンダーネット】

## おすすめオプションセット

### シンク中段のリップ活用セット

**D アンダーネット + E アンダートレー**  
セット価格: ¥24,600

### 用途多様なバット活用セット

**B バット + C 水切りカゴ + D アンダーネット**  
セット価格: ¥31,400

### スクエアマルチシンクフル活用セット

**B バット + C 水切りカゴ + D アンダーネット + E アンダートレー**  
セット価格: ¥45,200

**NEW** ステンレス **エンボス Iシンク**

**NEW** ステンレス **Iシンク**

ステンレスの質感を生かしながら使いやすいフォルムに。エンボスIシンクとIシンクの誕生です。



エンボスシンクは、表面のキズが目立ちにくいエンボス加工をほどこしたシンク。底面には、熱湯を注いだ時にステンレスの熱膨張によって発生する音を抑制する段差加工を加えています。またIシンクは、ステンレスのなめらかな質感を大切にした定番タイプのシンク。エンボスシンク、Iシンク、どちらも取り外しできる洗剤カゴを標準装備していて、ゆったりとした幅の広いシンクです。



■洗剤ポケット(シンク標準装備)



■シンクの縁は、人工大理石カウンターを斜めに接合することで汚れを溜まりにくくする「斜めジョイント設計」。  
※人工大理石グラニット(グループ2)のみ。



■表面に、キズが気になりにくいエンボス加工をプラス。さらに段差をつけることで、熱湯による「ボンッ」の音を抑えています。  
※エンボスシンクのみ。

■共通オプションアイテム



■水切りカゴ 品番:HDWS094 ¥8,800



■水切りトレイ 品番:HDWS093 ¥5,800



■水切りプレート 品番:HDWS092 ¥5,800

## 人工大理石 人大スクエアシンク

シンプルなスクエア形状の人大シンクです。

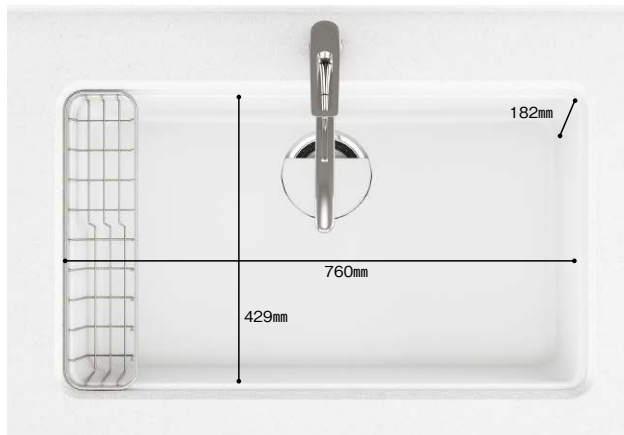

対応シンクカラー:

シンプルなスクエア形状の人工大理石シンクです。シンクカラーは、どんな天板にもスッキリ似合うホワイト色。

## 人工大理石 フォルテシンク

キズも汚れも付きにくいので、美しさを保ち続けられます。



対応シンクカラー:

ハイパーシンクで機能とデザインの両方を手に入れた人工大理石シンクです。シャープな質感がワークトップにモダンな印象を与えます。素材は、高硬度人工大理石「クリスタルサーフェース」でキズが付きにくく、高温にも強い素材です。日常の汚れならさっと水拭きするだけでお手入れも簡単。

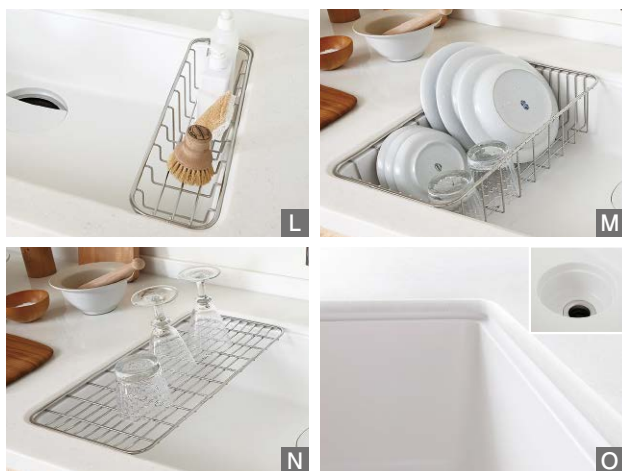

- 食器洗い用の洗剤やスポンジを入れることのできる洗剤ポケット(標準装備)。取り外して簡単に洗え、ステンレス製で耐久性にも優れています。
- お皿やカップなど、洗いものの水切りに使える便利な網棚です。シンクの左右どちらでも使えます。／水切りカゴ(オプション)品番:HDWS087 ¥13,900
- シンクの左右どちらでも使える水切網棚。カットする前の野菜を置いておいたり、洗いものの水切りに使える便利な網棚です。／水切り棚(オプション)品番:HDWS086 ¥7,900
- 継ぎ目の目立たないシームレス接合。さらに排水部の網かごを外すと排水口も継ぎ目なしで、お手入れの手間を減らしてくれます。

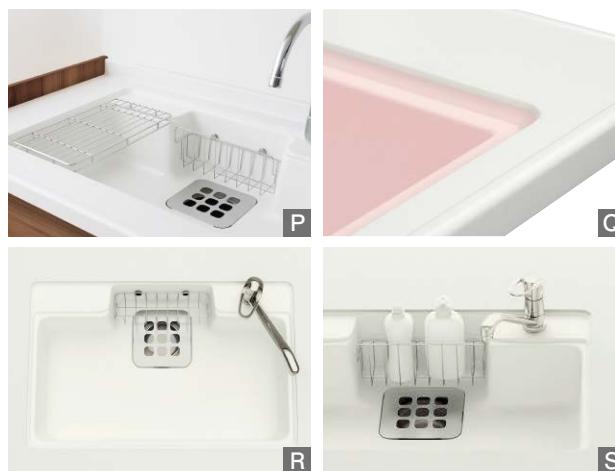

- シンクの左右どちらでも使える水切網棚。カットする前の野菜を置いておいたり、洗いものの水切りに使える便利な網棚です。／水切り棚(オプション)  
※L/R兼用タイプです。品番:HDWS082 ¥4,400
- 継ぎ目の目立たないシームレス接合で、お掃除らくらく。さらにキズが付きにくく、美しさを長く保つ素材を採用しています。
- 独自のスリット構造により、排水能力の大幅な向上を実現しました。また従来にない泡切れのよさで節水効果も期待できます。
- 食器洗い用の洗剤やスポンジを入れることのできる洗剤ポケット。取り外して簡単に洗え、ステンレス製で耐久性にも優れています。

# ウォールキャビネット

## 『隠す』収納で、キッチンをスマートに。

キッチン上部のスペースを使って、大きささまざまなキッチン用品をすっきりと収納することができます。

### ウォールキャビネットの高さ

キャビネットの底板より20mm(手がかり長さ)扉が飛び出しています。

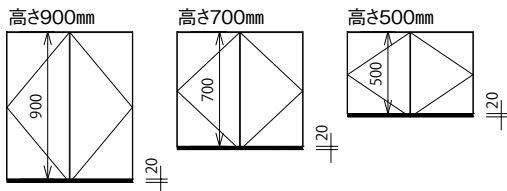

### 不燃処理タイプ

レンジフード脇は不燃処理タイプを採用し、右勝手・左勝手の設定があります。

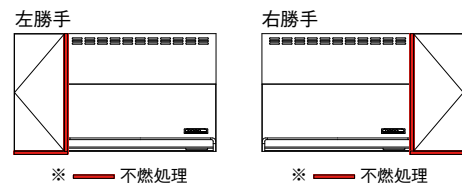

### 標準装備

#### ■オープンロック



オープンロック機構を標準装備しています。建物の揺れを感じると自動でロックがかかります。(ご注意)吊戸棚取付の状況・建物の階数などによって作動しないことがあります。また収納物の破損(損害)等については、補償の対象にはなりませんのでご了承ください。

#### ■ソフトクローズ



ソフトクローズ機能を標準装備しています。静音ダンパーにより扉がゆっくり閉まります。パタンという音も気になりません。

### 扉バリエーション

※【 】内は片開き扉の寸法です。

#### ■パネル扉

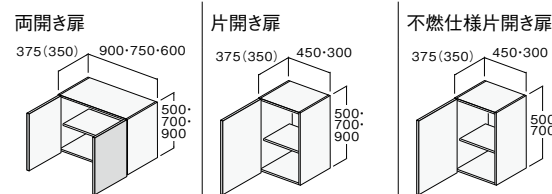

#### ■ガラス扉



### ダウンウォール専用キャビネット



#### 1 ラクに昇降するから無駄な動き知らず。

普段手が届きにくい高さの収納棚も、すぐ手の届くところまで降ろして使えます。ストッパー付きで、お好みの高さで固定できます。(手動式)

ダウンウォール本体  
W900×D375(350)×H700mm  
品番:HDWK017

価格 ¥24,100

※ダウンウォール本体と専用ウォールキャビネットが別途必要となります。

#### ダウンウォール専用

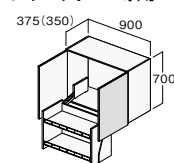

**警告** ダウンウォールの耐荷重は1ボックスあたり15kgです。耐荷重を越えて収納しますと底辺が破損したり、脱落してケガの原因になります。

### 電動昇降吊戸棚食器乾燥庫タイプ



#### 2 食後の片付けが素早く。

約家族6人分の食器類を、約65℃の温風を循環させて乾きムラを抑え、手早くしっかり乾燥できます。【食器あたたためコース】なら、温かい料理が一層おいしくいただけます。

食器乾燥庫本体  
品番:HDWK001 型番:BUC-AD90C50

価格 ¥170,000

### 棚下灯スペース付キャビネット

#### 照明スペース付

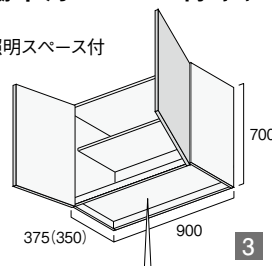

#### 3 作業する手元だけを照らします。

キャビネット底部分に手元照明器具の取付けスペースを設けた、棚下灯専用吊戸棚(照明スペース付吊戸棚)をご用意しています。照明器具が見えにくくキッチンのイメージを損なわないのとあわせて、まぶしさを軽減できます。



#### 棚下灯 LEDタイプ

品番:HDWK030

価格 ¥24,800

#### 棚下灯 蛍光灯タイプ

品番:HDWK031

価格 ¥12,800

※棚下灯も併せてご発注ください。

※別途電気工事が必要となります。

# サポート用品

## 居心地のいいキッチンをつくる工夫。

ちょっとした工夫やこだわりが、使い勝手の良いキッチンを演出します。



ボックスサイド収納パーツ

収納物のはみ出しを防ぐ板状の仕切りパーツ。調理キャビネットや加熱機器用キャビネットに取り付けできます。



- 1 ボックスサイド ※2個必要になります。
- 2 ボックスサイド 縦仕切り
- 3 ボックスサイド 横仕切り



アルミトレイ・クロスギャラリ

サイドギャラリの上に設置して、背の低い小瓶の調味料などを収納します。アンダーストック一部に設置すると、洗剤やスポンジ、タワシなどのストック品も収納できます。  
※加熱機器キャビネットには設置できません。



- 1 アルミトレイ
- 2 クロスギャラリ ※2段目引き出しには1本標準



ステンレストレイセット

調理キャビネットの上段におすすめ。カトラリー類などを収納する、高品質で高級感が漂うステンレス製トレイです。食器洗い乾燥機で洗えます。



- 1 トレイWサイズ W103mm
- 2 トレイWサイズ W280mm
- 3 トレイWサイズ W289mm

### ステンレストレイセット 組み合わせ例

	1	2	3	備考
W300用	●	—	—	2と3は引出しに入りません。
	●	—	—	
W450用	—	●	—	各パーツは単独で設置可能です。
	—	—	●	
W600用	●	●	—	各パーツ単独でも、パーツを組み合わせても設置できます。
	—	●	●	
	●	—	●	
	●	●	●	
W750用	—	●	—	各パーツ単独でも、パーツを組み合わせても設置できます。
	—	●	●	
	—	●	●	
	●	●	●	
	●	●	●	3種類のパーツを全て並べても設置可。



ライン取手用タオル掛け

ライン取手専用のアルミ製タオル掛けです。簡単に取り外してお手入れできます。  
品番HDWS053 ¥1,500



ベースパイプ

よく使うキッチンツールなどを、手を伸ばせばすぐ取れるちょうどいい位置に引っ掛けることができます。W1200、900、600mmの3サイズ。S字フック(3個入り)とあわせてお選びください。  
W1200:品番HDWS001 ¥10,300、  
W900:品番HDWS002 ¥9,400、W600:品番HDWS003 ¥8,400



ガラスパーテーション

パーティ型の対面キッチンのときコンロ前に取り付けます。リビング側への油の飛び散りを防ぐとともに、ちょっとした目隠しにも使えます。  
品番HDWK028 ¥24,000

# キッチンパネル

## 料理の基本は、清潔感と安心感。

汚れにくく、お手入れが簡単なキッチンパネルは、豊富な色柄をラインアップしています。



### 汚れにくく、お手入れが簡単。

水や油汚れがつきにくく、通常使用の汚れなら、水や中性洗剤、しつこい汚れなら換気扇レンジクリーナーで拭き取るだけで、簡単にお手入れができます。

### 熱に強く、加熱機器前でも安心。

国土交通大臣の不燃認定を受けた確かな品質。熱に強い素材なので、沸騰したお湯がかかっても変色しにくく、加熱機器前の使用でも安心です。

### ●メラミン鏡面調(3mm厚)

(不燃認定番号:NM-2183、[メタルタイプ] NM-1871)



クロス格子柄(ホワイト色) 石目調柄(ベージュ色) 結晶柄(ホワイト色) メタル

### ●繊維強化セメント板 アクリルUV鏡面仕上げ(3mm厚)

(不燃認定番号:NM-0261)

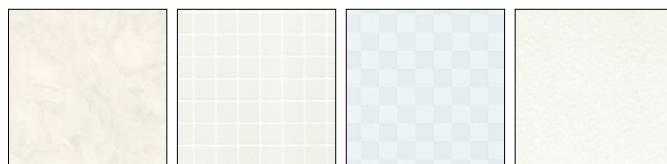

マット石目調(ベージュ色) タイル調(アイボリー色) 格子柄(ホワイト色) 抽象柄(ホワイト色)

# カップボード

## 収納もインテリアも充実。

インテリア性も重視したカップボードはバリエーションも豊富。  
お部屋にあった組み合わせですっきりした暮らしを。

間口 900 mm  
奥行 430 mm



1 カウンタープラン①  
セット価格 ¥98,500



2 カウンタープラン②  
セット価格 ¥125,600



3 家電収納プラン  
セット価格 ¥178,000



4 トールプラン(パネル扉)①  
セット価格 ¥127,100



5 トールプラン(パネル扉)②  
セット価格 ¥154,200



6 トールプラン(ガラス扉)①  
セット価格 ¥199,000



7 トールプラン(ガラス扉)②  
セット価格 ¥226,100

間口 1,800 mm  
奥行 430 mm



8 家電収納+トールプラン  
セット価格 ¥377,000



9 トールプラン(ガラス扉)  
セット価格 ¥398,000

間口 900 mm  
奥行 460 mm



10 大型収納庫(開き戸プラン)  
セット価格 ¥296,700



11 大型収納庫(引き戸プラン)  
セット価格 ¥398,200

間口 1,200 mm  
奥行 460 mm



12 大型収納庫(開き戸プラン)  
セット価格 ¥437,600



13 大型収納庫(引き戸プラン)  
セット価格 ¥485,400



# カップボード用キャビネット

カップボードは、大きく分けるとベースキャビネット、ミドルキャビネット、  
 アッパーキャビネットの3つのパーツの組み合わせ。  
 収納するアイテムやお部屋に応じて、ベストな組み合わせを選びましょう。



## 1 大型収納

大容量が魅力の大型収納。家族分の食器やストック品などを上手に仕舞えます。うっすらと中が見えるすりガラスがソフトな目隠しになっています。



## 2 カウンター

表面強度が高く、キズに強いメラミン化粧板を使用したカウンターです。水や汚れをはじくため、お手入れも簡単です。



## 3 ベースキャビネット

■高さ850mmタイプ

3段引き出し

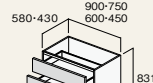

1段引き出し+下オープン

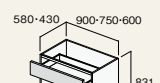

1段引き出し+両開き(片開き)

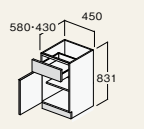
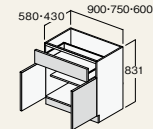

■高さ1,030mmタイプ

4段引き出し

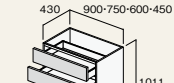

2段引き出し+下オープン

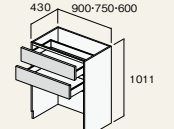

■家電収納タイプ

家電収納+1段引き出し

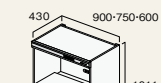

家電収納+下オープン

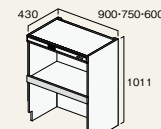

### ソフトクローズ機能

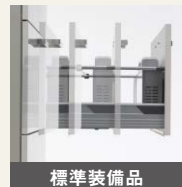

標準装備品

引き出しをスムーズに開閉できる衝撃吸収レールを搭載したソフトクローズ機能もご用意。重たい物をしまってもゆっくり動き、パタンという音が気にならなくなり、収納物の散乱を抑えます。

### 家電収納タイプ



蒸気排出ユニットを備えたキャビネット。

### ダストボックスワゴン



出し入れしやすいダストボックスワゴン。

### 引き出しすべり止めマット



敷きたい箇所のサイズに合わせてカットしてお使いください。取り外して洗えるので、引き出し底部の汚れ防止にも。

## 4 アッパーキャビネット

パネル扉  
■高さ700mmタイプ

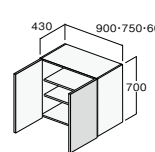

パネル扉  
■高さ500mmタイプ

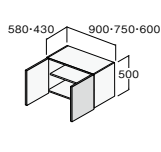

冷蔵庫上台

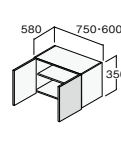

## 5 トールエンドパネル

## 6 ミドルキャビネット



片開き

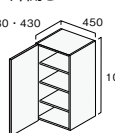

片開き(ガラス扉)

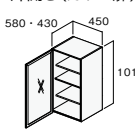

アルミ枠ガラス扉

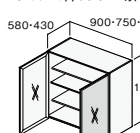

パネル扉

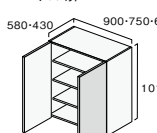

# 水栓・浄水器

## 浄水器一体型水栓

デザインと機能が上質に進化した、美しいスパウトイン



毎日12.5ℓ使用  
4ヶ月で交換  
\*標準水道水量：1,600ℓ  
スパウトインの浄水器水栓で長寿命タイプを実現!!

**浄水カートリッジ内蔵部**  
カートリッジ交換が簡単に行えます。

**引き出しホース**  
シンク全体のお掃除や、ホットやお鍋に浄水を注ぐのも簡単!

**カレンダー機能**  
カートリッジ交換時期を確認できます。

**安心の回転規制**  
シンク外への吐水口はみ出しを防ぎます。

**フロントレバー**

浄水・原水・シャワーの切り替えが手前にあるので簡単に行えます。  
※浄水で使用する際は、水側でご使用ください。

フロントレバーの機能別写真：原水、浄水、湯水、シャワー

## HDFC009-SH HDFC009-SW

従来のシングルレバー混合栓と比べて、4人家族当たり

**約10,100円/年もお得!**

- 水道代：約1,600円/年
- ガス代：約8,500円/年

**CO<sub>2</sub>排出量 約109kg/年削減!**

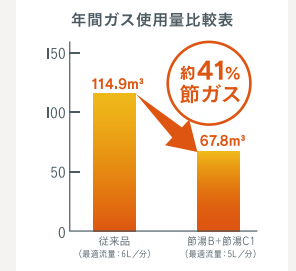

**除去物質**

- ・遊離残留塩素・溶解性鉛
- ・濁り(雑菌・固形物)
- ・農薬(CAT)・カビ臭(2-MIB)

**5 BUILT-IN TYPE**

## 全機種共通機能

節湯B + 節湯C1 対応 「水と湯の境にクリック感」ガスのムダ使いを防止!

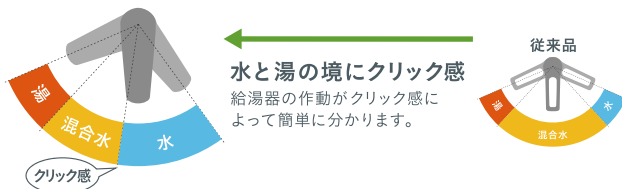

## 簡単適量操作

水量の出し過ぎを抑制します。

適量位置を越える部分にクリック感を設け、水量の出し過ぎを防止。適量までの操作が素早く簡単にできます。

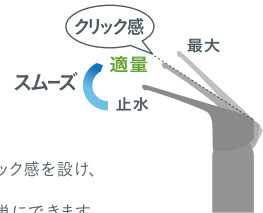

節湯、節水基準		住宅事業建築主の判断基準	住宅の省エネ基準	低炭素建築物認定基準	
				定量的評価項目	選択的項目
節湯水栓	手元等で容易に止水操作できる	節湯A 9%削減	節湯A1 9%削減	節湯A1 9%削減	-
	適正流量が5ℓ/分以下である	節湯B 17%削減	-	-	-
	レバーハンドルが正面に位置するときに湯が吐出されない(水優先吐水)	-	節湯C1 30%削減	節湯C1 30%削減	-
	組み合わせ	節湯AB 24%削減	節湯A1 節湯C1 36%削減	節湯A1 節湯C1 36%削減	-
節水水栓		-	-	-	エコマーク認定品、同等以上

## ビルトイン浄水器

### 浄水能力No.1 ビルトイン浄水器

雑菌まで除去できる中空糸膜フィルターを採用した家庭用浄水器「クリンスイ」。1日20リットル使用可能な大容量カートリッジが、独自の三重過システムによって「家庭用品品質表示法」で除去対象とされている13物質を高度除去します。

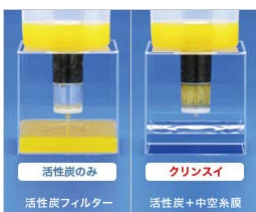

オレンジジュースも透明になる浄水力。

カートリッジ1本で2Lペットボトル4,000本に相当。ペットボトルを買う必要がなくなり、ゴミを出しません。

ペットボトル1本を約200円とすると、カートリッジ1本が200円×4,000本=800,000円分にもなります。

### 中空糸膜とは…

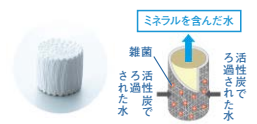

中空糸膜とは網の目のような構造のため、壁面部分だけでなく、内部の過も可能です。目詰りにくい秘密は、中空糸膜そのものの構造にあります。



**〈第1フィルター〉**  
不織布で鉄やサビなどの、大きなゴミを取り除きます。

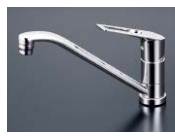

**〈第2フィルター〉**  
イオン交換繊維+活性炭イオン交換で溶解性鉛を除去。さらに活性炭の優れた吸着作用で、カルキ臭、トリハロメタン、カビ臭(2-MIB)、農薬(CAT)等も吸着除去。

**〈第3フィルター〉**  
中空糸膜クリンスイの心臓部ともいえるフィルター。ポリエチレン中空糸の壁面で、水道水中に含まれる0.1マイクロメートル以上の粒子や雑菌、赤サビ等を高度除去。



外観特徴	品目	浄水器一体型(ECO) ハンドシャワー混合水栓	ハンドシャワー 混合水栓(ECO)	シングルレバー 混合水栓(ECO)	
	メーカー名	三菱レイヨン・クリンスイ(株)	(株)KVK	(株)KVK	
	形状・外観 節水基準	 節湯C1 節湯B	 節湯C1 節湯B	標準  節湯C1 節湯B	
	一般地仕様	品番 機種名 価格	HDFC009-SH F426W0 ¥35,000	HDFK009-HH KM5021TECWO ¥37,600	HDFK011-GH KM5011TECWO ¥18,700
	寒冷地仕様	品番 機種名 価格	HDFC009-SW F426KW0 ¥35,000	HDFK009-HW KM5021ZTECWO ¥40,000	HDFK011-GW KM5011ZTECWO ¥20,700
	機能	泡沫吐水	スプレーシャワー	ソフトフィールシャワー	—
	節湯C1水栓	●	●	●	
	吐水口回転規制	110°	110°	—	
	水栓穴径	φ36~39	φ36~38	φ36~38	
	付属品	浄水カートリッジ1個、水受けトレイ	水受けトレイ	—	
納期	6日	6日	6日		

## ■ 交換用部材

浄水カートリッジ	形状・外観	 E	—	—
	品番 価格	HDF9008 ¥10,300	—	—
	機能・特徴	●対象5物質除去 ●中空糸膜で一般細菌や濁りも除去 ●ろ材交換目安約4ヶ月 ●3個入	—	—

外観特徴	品目	ビルトイン浄水器	アルカリ整水器	
	メーカー名	三菱レイヨン・クリンスイ(株)	三菱レイヨン・クリンスイ(株)	
	形状・外観	 E	 E	
	品番 機種名 価格	HDFC010-JH A101W0 ¥32,000	HDFC011-AH AL700W0 ¥112,000	
	機能	アンダーシンク カートリッジ	●	●
	単独浄水	13物質除去機能	●	●
	アルカリ水精製機能	—	●	
	強アルカリ機能付	—	●	
	水栓穴径	φ36~39	φ36~40	

## ■ 交換用部材

浄水カートリッジ	形状・外観		
	品番 価格	HDF9006 ¥15,500	HDF9006 ¥15,500
	機能・特徴	●13物質除去の浄水性能 ●交換時期1年(1日20リットル使用) ●カートリッジ交換はワンタッチで楽々 ●流量は毎分3リットル	●6種類の水を生成 ●13物質除去の浄水性能 ●交換時期1年(1日20リットル使用) ●カートリッジ交換はワンタッチで楽々 ●流量は毎分3リットル ●AC100V電源が必要
医療機器認定番号	—	224AKBZX00031000	
納期	5日	5日	

医薬品医療機器等法により  
商品を販売する場合には  
「販売業の届け出」が必要になります。

※納期は受注～工場出荷までの日数となります。

# IH クッキングヒーター

IHクッキングヒーターは炎を使わず、電気で鍋自体を発熱する安全な調理器。  
電気なので高火力を実現。さらに安全性やお手入れのしやすさなども魅力です。

## ラク旨グリル



オープンに遠赤外線・近赤外線で焼き上げる「ラク旨グリル」を搭載。  
両面焼きのおまかせオートメニューなら、裏返す手間なくこんがりおいしい仕上がりに。

### ●油飛び跳ねガード

「ラク旨グリル」は油の飛び跳ねをガードするので、オープン庫内が汚れにくく、お手入れも簡単です。

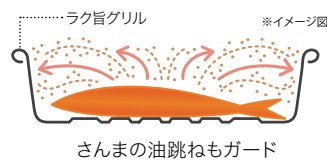

### ●遠赤外線・近赤外線

加熱時に出る遠赤外線・近赤外線の割合が約8:2と炭火に近い直火のシーズヒーターとプレート加熱を使って、自動で交互に食材の両面を焼き上げるので、火加減が難しい調理も裏返す手間なくおいしく仕上がります。

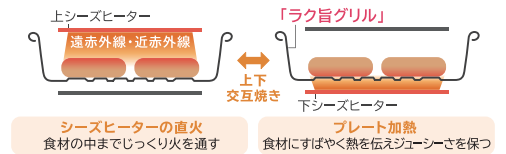

## 火加減マイスター

煮込みハンバーグも焦げ付きにくく



適温調理は鍋底温度が下がってもすばやく設定した目安温度に復帰



## 3面・そこふけ〜る

下ヒーターが上に水平リフトアップする構造で、庫内の奥まで手が届きます。



## 大火カラクッキンググリル

上からの遠赤ヒーターと下からのIHのW包み焼きで素早く焼き上げ。



### ●焼き網なしのすっきり庫内

焼き網のないラクッキンググリルならグリル皿を洗うだけ。手間もかからず、節水にもなります。



### ●新しいIH専用のグリル皿

素材は熱伝導が高い「アルミダイキャスト」を使用。グリル皿底の発熱体で、グリルのIH加熱を実現しました。

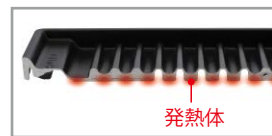

## 光るリング

加熱中のIHがわかる。

鍋をどこに置けばいいのかわかる光るリングです。火力に応じて明るさが変化します。



## びっくリアオープン

熱風を循環させ加熱するので、人気のノンフライ調理を手軽においしくできます。

### ●熱風循環加熱式

オープンネットが油をしっかりと落とすので、ヘルシーな仕上がりに。



### ●高さのある庫内形状

庫内の有効高さが90mmなので、高さのある食材も丸ごと調理可能。また、底面がフラットな形状のため、奥までお掃除もラクです。



## 対流煮込み加熱

交互対流が、最適なかきませ効果を発揮。ご家庭で本格的な煮込み料理を。

鍋底のびっくリングコイルHが自動で加熱と停止を繰り返し、かきませ効果のある交互対流をおこなながら加熱します。そのため、煮崩れや焦げつきを抑制することができ、食材の一つ一つまでしっかりと味をしみ込ませることができます。



※納期は受注～工場出荷までの日数となります。

品目	3口IH 鉄・ステンレス対応			2口IH+ラジエントヒーター 鉄・ステンレス対応			
	メーカー名	三菱電機(株)	パナソニック(株)	日立アプライアンス(株)	日立アプライアンス(株)	三菱電機(株)	日立アプライアンス(株)
形状・外観 火力(左・右・中央)							
トッププレート寸法	600mm	600mm	600mm	600mm	600mm	600mm	
品番	HDIM012-6N-VV	HDIP033-6N-VV	HDIH027-6N-VV	HDIH028-6N-VV	HDIM013-6N-VK	HDIH029-6N-VK	
機種名	CS-T34HNSRWO	CH-TRS6VWO	HT-J8STF(S)WO	HT-J8SF(S)WO	CS-KG32MWO	HT-H6SWO	
価格	¥380,000	¥340,000	¥304,000	¥264,000	¥124,000	¥122,000	
トッププレート色	シルバー	シルバー	シルバー	シルバー	ブラック	ブラック	
前面パネル色	シルバー	シルバー	シルバー	シルバー	シルバー	シルバー	
機能	光センサー	●	●	●	●	●	●
	天面火力表示方式	光加減ツキリサイン	光るリング	4色ワイドカラー液晶	4色ワイドカラー液晶	LED	LED
	適温調理機能	▲ (調理メニュー選択、タイマー設定は可能)	●	●(火加減マイスター)	●(火加減マイスター)	-	-
	揚げ物専用付属鍋	●(専用鍋を使用)	-	-	-	●	●
	対流煮込み加熱	●	-	-	-	-	-
	鍋サイズ考慮加熱	●	-	-	-	-	-
	省エネナビ運転	-	●	-	-	-	-
	ガラスタッチ式操作	●	●	●	●	-	-
	音声ガイド	●	●	●	●	-	-
	節電モード	●	●	●	●	-	-
光る天面ナビ	-	●	-	-	-	-	
累積電気料金(目安)表示	-	●	-	-	-	-	
ダイヤル式加熱調整	●	-	-	-	-	-	
水無し両面焼グリル	●	●	●	●	●	- (水有り両面焼)	
庫内オートクリーニング	●	天井:セルフクリーニング 加工ホーロー	●	●	-	-	
自動調理機能	●	●	●	●	-	●	
グリル脱臭・脱煙機能	●	▲ (煙の発生を抑えるグリル構成)	●	●	-	-	
グリル付属品	グリルディッシュバリエ	-	ラク旨グリル	ラク旨グリル	-	-	
過熱水蒸気調理	-	-	●	●	-	-	
3面・そこふけ〜	-	-	●	●	-	-	
ノンフライ調理	●	-	●	●	-	-	
ラク旨グリル搭載オープン	-	-	●	●	-	-	
びっくリアオープン	●	-	-	-	-	-	
大火力ラックングリル	-	●	-	-	-	-	
外部機器接続	●	●	●	●	-	-	
オープン接続	対応機種は ございません。	HDO P 003-6N-VV	HDO H 002-6N-VV	HDO H 002-6N-VV	オープン接続不可	HDO H 002-6N-VV	
※キッチン高さ900mm時にオープン接続する場合、追加部材が必要になります。P.39参照							
火力							
標準納期	6日	6日	6日	6日	5日	5日	

- 光センサー..... 光のセンサーが鍋底温度を素早く検知し、食材の投入やあり調理によって温度が下がってもすばやく温度復帰します。
- 光るリング..... コンロ使用中にはリング状のランプが赤色で点灯。更に火力によって明るさが変わるので、鍋を置く位置や火加減を直感的に知ることが出来ます。※明るさ変化は機種により異なります。
- 適温調理機能..... 調理するメニューと目安の温度設定により、自動で最適な火加減を調整。様々な料理を簡単においしく仕上げることが可能です。
- 火加減マイスター..... 火加減の難しい調理まで含めて、80種類以上の適温調理メニューを搭載。
- 対流煮込み加熱..... 独自の「びっくリングコイル」で、IHなのにガスコンロのような対流加熱を実現。食材と調味料がおいくなり、また煮くずれも少なくて仕上がります。
- 鍋サイズ考慮加熱..... 大きな鍋から小さな鍋まで、それぞれのサイズにあわせて自動で動作コイルや火加減を調整。ムダなくしっかりと加熱します。
- 省エネナビ運転..... 食材の量、使う鍋の大きさや材質にあわせて、自動で火力を調節しながら設定温度を保ちます。
- 音声ガイド..... 操作確認や指示、安全装置が働いたときに音声でお知らせします。
- 節電モード..... 同時に使える総消費電力の上限を通常の5.8kWから4.8kW、4.0kWにおさえます。
- 光る天面ナビ..... 次に操作できるボタンが点灯し、操作を案内します。
- 累積電気料金(目安)表示..... IHの電源を入れてから切るまでの電気料金を表示。前回分や、リセットした日からの累積金額も表示できます。
- ダイヤル式火力調節..... 直感的に素早く火力を調節できます。吹きこぼれた時のワンタッチでOFF。
- 自動調理機能..... 調理メニューと焼き加減を設定するだけで時間と火力を自動調節し、おいしく焼き上げる機能です。
- グリル脱臭・脱煙機能..... グリル調理時に発生するニオイや煙を軽減する機能です。
- 過熱水蒸気調理..... 100℃を超える過熱水蒸気を使った調理なら、食材内部の余分な脂・塩分を効果的に溶かしだし、ヘルシーに焼き上げます。
- 3面・そこふけ〜..... 下ヒーターをリフトアップさせることで、お手入れの面倒だったグリル庫内を簡単に拭き掃除できます。(3面・そこふけ〜: 底面+両側面)
- ノンフライ調理..... 油を使わずにフライパンで炒ったパン粉を使い、油を使わず焼き上げられるヘルシー調理機能です。
- ラク旨グリル搭載オープン..... 遠赤・近赤で焼き上げる「ラク旨グリル」こんがリジューシーに焼き上げ、高い壁が油の飛び跳ねをガードして庫内はきれいです。
- びっくリアオープン..... 熱風循環加熱式で油を使わずに揚げ物ができます。有効高さ90mmで高さのある食材も丸ごと調理。
- 大火力ラックングリル..... 上からの遠赤ヒーターと下からのIHのW包み焼きですばやく焼き上げ、旨みを閉じ込めます。グリル皿は焼き網がなく掃除が簡単にできます。

# ガスコンロ

キャビネットにスッキリ収まる、ビルトインタイプのガス加熱機器。  
美しく、楽しく、安全にお料理を楽しむ、新しいスタイルを実現します。

## パールクリスタルトップ



白を基調としたシンプルな美しさに、  
衝撃への強さを兼ね備えたパールクリスタル。

トッププレートは清潔感たよホワイトカラーのパールクリスタル。  
ダブルコーティングを施した硬質ホーローは、汚れが落ちやすく鮮やかさが長持ちします。

### ●時間短縮。 水無し両面焼きグリル

水無し両面焼きグリルタイマーを搭載し、ミニオープンにもなり  
プリン作りなどもできます。



### ●使いやすさを追求した デザイン

使いやすくて見やすい点火つまみで、火力の大きさもひと目でわかりやすい。



### ●外炎式バーナー

スーパーシールド構造で煮こぼれが入りにくく、クリアコート加工のバーナーリングはお手入れが簡単です。



## ダブル高火力&ダブルトロ火

左右どちらのバーナーも強火から弱火まで自由自在。  
炒めものから煮物まで様々な調理にも対応できます。

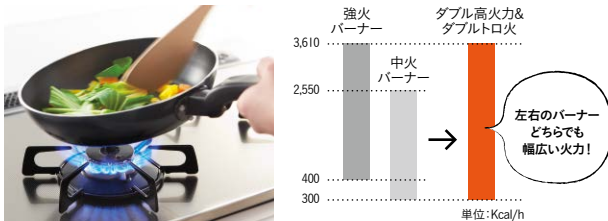

## トッププレート



●ホーロートップ  
キズに強い、ベーシックなトッププレート。



●ガラストップ  
熱や衝撃に強く、お手入れも簡単な耐熱結晶化ガラストップ。

## ダブル温度調節機能

自動で火力を調節して設定温度を保つ、揚げもの温度調節機能や自動湯わかし機能を左右バーナーで使えます。※調理タイマーは右バーナー固定。

## シールドバーナー

バーナー周りに二重に装着したパッキンにより、バーナー周辺から内部への煮こぼれの侵入を防ぎます。

## ワンビーストップ

トッププレートとバーナーリングが一体化しているため、リング周りから内部への煮こぼれの侵入を防ぎます。



## 全口安心センサー搭載・Siセンサー

### ●全口安心センサー付コンロとは

国が定める全口安心センサー付コンロとは、ガスコンロ全口に「調理油加熱防止装置」と「立消え安全装置」が搭載されたコンロをさし、適合した製品にはPSマークが表示されています。

### 調理油加熱防止装置



調理油は炎の有無に関係なく、油の温度が約370°Cになると自然発火します。調理油加熱防止装置は、センサーが鍋底の温度を正確に感知し、自然発火が起こるずっと手前の約250°Cになると自動消火。煮物や炒め物、鍋の空だき時にも同様に働き、火災を未然に防ぎます。

### 立消え安全装置

火が消えると自動的にガスをストップさせる装置です。吹きこぼれや風などで、いつの間にか火が消えていたり、火がなかなかつかない場合にも、立消え安全装置があればガス漏れの心配はありません。





### 消し忘れ消火機能

火を消し忘れても一定時間を過ぎると自動的に消火します。

### 早切れ防止機能

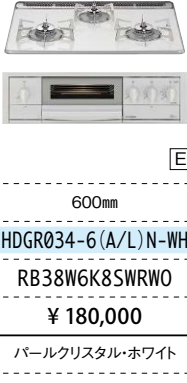
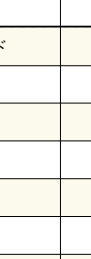
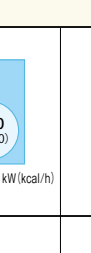
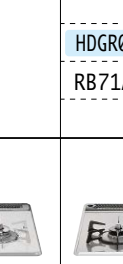
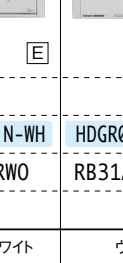
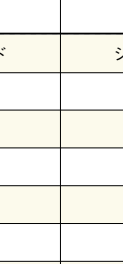
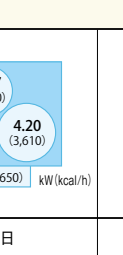
鍋底が高温になりすぎてもすぐに消火せず、弱火で火加減を調整します。

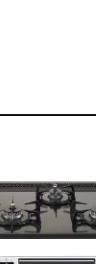
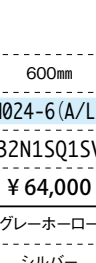
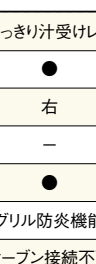
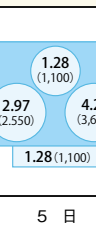
※品番の( )は、A…13A、L…LPG のガス種をお選びください。※納期は受注～工場出荷までの日数となります。

品目	パールクリスタルトップ 水無し両面焼グリル	ガラストップ 水無し両面焼グリル		ホーロートップ 水無し片面焼グリル			
	メーカー名	リンナイ(株)	リンナイ(株)	(株)ハーマン	(株)ハーマン	リンナイ(株)	
外観特徴	形状・外観	 D		 D		 D	
	トッププレート寸法	750mm					
	品番	HDGR036-7(A/L)N-VG					
	機種名	RB71AW13A16RVWVO					
	価格	¥156,000					
外観特徴	形状・外観	 E	 D	 D	 D	 D	
	トッププレート寸法	600mm	600mm	600mm	600mm	600mm	
	品番	HDGR034-6(A/L)N-WH	HDGR036-6(A/L)N-VG	HDGH020-6(A/L)N-VG	HDGH024-6(A/L)N-VH	HDGR044-6(A/L)N-KH	
	機種名	RB38W6K8SWRWO	RB31AW13A16RVWVO	DW32N3WTSKSVVO	DG32N1SQ1SVVO	RB32AM4H2SBWVO	
	価格	¥180,000	¥138,000	¥138,000	¥64,000	¥61,000	
	トッププレート色	パールクリスタル・ホワイト	ウォームシルバー	シルバーミラーガラス	グレーホーロー	グレー	
	前面パネル色	ホワイト	シルバー	シルバー	シルバー	ブラック	
ゴトク材質	ステンレス	ホーロー	ホーロー	ホーロー	ホーロー		
機能	バーナー構造	スーパーシールド	シールドバーナー	シールドバーナー	すっきり汁受けレス	ワンピーストップ	
	全口安全センサー	●	●	●	●	●	
	高火力バーナー	右	左右	左右	右	左右	
	自動温度調節機能	—	●	●(両側)	—	—	
	高温モード(高温炒め)	●	●	●	●	●(左バーナー)	
	グリル機能	—	—	—	グリル防炎機能	グリル過熱防止センサー	
	オープン接続	HDO[R]003-6(A/L)N-WW	HDO[R]003-6(A/L)N	HDO[A]001-6(A/L)N-VV	オープン接続不可	オープン接続不可	
キッチン高さ900mm時にオープン接続する場合、追加部材が必要になります。P.40参照							
ガス消費量 (都市ガス13A)							
納期	7日	6日	5日	5日	6日		

・シールドバーナー構造 …… バーナー周りに二重に装着したパッキンにより、バーナー周辺から内部への煮こぼれの侵入を防ぎます。  
 ・自動温度調節機能 …… 炊飯メニューや湯沸しメニューなど、調理にあわせて火加減を自動で調節する機能です。  
 ・高温モード(高温炒め) …… 中華料理やあぶり料理など約 290℃の高温の炒め物時に適しています。

# 電子レンジ機能付電気オーブンレンジ

## IH クッキングヒーター用



品 目		電子レンジ機能付 電気オーブンレンジ	
外 観 特 徴	メーカー名	日立アプライアンス(株)	パナソニック(株)
	形状・外観	 E	 ※ケコミ部分はシルバーになります。 E
	品 番	HDOH002-6N-VV	HDOP003-6N-VV
	機種名	MRO-SK201SWO	NE-DK92SSWO
	価 格	¥ 260,000	¥ 260,000
	本体色	シルバー	シルバー
	ケコミ色	シルバー	シルバー
	総庫内容量	41ℓ	33ℓ
	オープン設定温度著数設範囲	100~250℃、280℃、予熱300℃	100~250℃、予熱300℃
	機 能	2段階調理	●
スチーム		●	●(オープンレンジ・グリル)
ナノスチーム		●	-
発酵		●(スチーム発酵)	●(スチーム発酵:30・35・40・45℃)
解凍		●	●(スチーム解凍)
グリル		●	●(両面グリル・ヘルシー調理)
自動調整メニュー		20	20(お手入れ含む)
脱臭		●	●
同時調理		-	-
煮込み		-	-
上部カンガルーポケット		●	●
出し忘れ防止機能		●	●
スチームお手入れ		●	●
セルフクリーニング加工		●	●(天井)
付属品ストッカー		●	●
付属品	テーブルプレート(セラミック製)、角皿2枚(ホーロー製)、焼網、給水タンク	グリル皿1枚、角皿2枚(ホーロー用銅板)	
I H 接 続	接続可能 IH機種タイプ <small>※オープン接続可能な ものに限ります。</small>	品番 HDIH1~で始まる品番	HDI2~で始まる品番
		機種名 HT~で始まる品番	CH~で始まる品番
	キッチン 高さ900mm時 追加部材	品番 HD09001	HD09002-V
		価格 ¥38,000	¥24,000
納 期		5 日	5 日

※納期は受注～工場出荷までの日数となります。

- ・2段階調理 …………… 上段と下段の2か所で同時調理が可能です。
- ・スチーム …………… 加熱室に高温の水蒸気を充填させながら食品を加熱します。食品からの余分な水分蒸発を防ぐことで、しっとりやわらかく仕上がります。
- ・ナノスチーム …………… 加熱室にナノスチーム(約300℃の過熱水蒸気)を充填させながらグリルまたはオープンとS組み合わせて食品を加熱します。肉などの余分な脂や魚の塩分を落としてヘルシーに仕上がります。
- ・同時調理 …………… オープンとレンジ弱を同時に作動させる合わせ技加熱で、肉料理や魚料理をスピーディーにおいしく仕上げます。



## ガスコンロ用

外観特徴	品目	電子レンジ機能付 電気オープンレンジ	
	メーカー名	(株)ハーマン	リンナイ(株)
外観特徴	形状・外観	 [E]	 [E]  [E]
	品番	HD0A001-6(A/L)N-VV	HDOR003-6(A/L)N-VK
	機種名	DR420EWO	RBR-S14E-SVWO
	価格	¥210,000	¥210,000
	本体色	シルバー	シルバー
	ケコミ色	シルバー	シルバー
機能	総庫内容量	35ℓ	33ℓ
	オープン設定温度著数設範囲	65℃、100～250℃	100～280℃
	2段調理	●	●
	自動調理メニュー	●	●(11種類)
	自動あたため機能	●	●
	解凍	●	●
	発酵	●(28・35・40・45℃)	●(35・40・45℃)
	付属品ストッカー	●	—
ガスコンロ接続	接続可能 コンロ機種タイプ <small>※オープン接続可能の ものに限ります。</small>	品番 HDG[H]020-6(A/L)N-VG	HDG[R]～で始まる品番
		機種名 DW32N3WTSKSVWO	RB～で始まる品番
	キッチン 高さ900mm時 追加部材	品番 HD09004   HD09005-V	HD09003-V
		価格 ¥5,000   ¥7,000	¥14,000
	部材が2点必要です。		
納期	5日	5日	

※納期は受注～工場出荷までの日数となります。

- ・2段調理 …………… 上段と下段の2か所で同時調理が可能です。
- ・自動調理メニュー …… 庫内の温度や湿度・重量などをセンサーで感知し、調理メニューを選ぶだけで、自動で美味しくできあがります。
- ・自動あたため機能 …… 自動で電子レンジの出力を調整し、ほどよい具合にあたためます。
- ・解凍 …………… ボタンを押すだけの簡単操作で、ムラなく上手に解凍します。
- ・発酵 …………… 発酵温度を調整し、庫内をイースト発酵に最適な温度に維持します。

# 食器洗い乾燥機

後片づけのわずらわしさを解消して、食後のゆとりのひとときを。  
さらに、洗浄性がアップして嬉しい魅力がいっぱいです。



### 深型食器洗い乾燥機

深型食器洗い乾燥機は深さがあるので、さまざまなカタチの調理器具や食器がたっぷり入れられます。大皿(約30cm)、深型鍋なども縦に収納。



### プラネットアーム洗浄

低速で回転しながら汚れをそぎ落とす「高圧噴射ノズル」と、高速回転による、らせん状の水流で庫内をフルカバーする「高密噴射ノズル」の2段階構造。節水しながら強力に洗浄します。

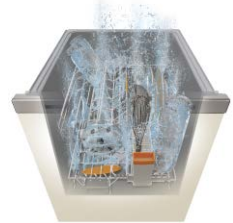

### ムービングラック

食器をセットし終えた上カゴを自由にスライドできる新発想で、食器のセットがますます便利に。洗浄前に食器を大きさや形に分けておく手間も不要です。



### バイオパワー除菌

最適を期した温度制御で、酵素パワーを最大現に高める革新的なシステム。洗浄酵素や漂白成分が汚れを溶解し、高圧の洗浄水できれいに洗い流します。



### ソフト排気温

人にも室内環境にも優しい、蒸気排気温度。

ソフト排気モードを選択すれば、温度を下げて排気。キッチンまわりの気温上昇を抑え、さらに小さなお子様もキッチンにいても安心な排気温度と設計をめざしました。



### カラーナビ食器かご

特定の食器の位置を色分けし、どこに入れるか簡単にわかります。

## 〈 扉タイプと化粧パネルタイプ 〉

### 一体感が生まれる「扉タイプ」

扉タイプは、扉全体が1枚の面材で構成されています。システムキッチンとの一体感が生まれます。



扉を取り付ける



完成イメージ

### キッチン色に合わせた「化粧パネルタイプ」

システムキッチンに合うようにドアパネルを挟み込んでセットできます。ドアパネルのカラーは、下記をご覧ください。



化粧パネルを取り付ける



完成イメージ

化粧パネル・扉のカラー記号 ※品番の〇〇にはカラー記号を入れてください。

### 木質柄(オレフィンシート)



ホワイト色  
(オーク柄)

[扉記号]〇〇=WH



ペール色  
(シカモア柄)

[扉記号]〇〇=PL



ライトクリア色  
(オーク柄)

[扉記号]〇〇=LC



ライトブラウン色  
(ブラックチェリー柄)

[扉記号]〇〇=LB



ダークブラウン色  
(ウォールナット柄)

[扉記号]〇〇=DK



ディープブラウン色  
(ウェンゲ柄)

[扉記号]〇〇=DE

### 単色柄(高圧メラミン鏡面)



S20レッド

[扉記号]〇〇=SR



S20ブラウン

[扉記号]〇〇=SM



S20ホワイト

[扉記号]〇〇=SW

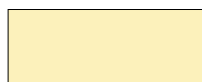

S20イエロー

[扉記号]〇〇=SY



S20グリーン

[扉記号]〇〇=SG



S20ブルー

[扉記号]〇〇=SB

※納期は受注～工場出荷までの日数となります。

品目	幅45cm ディープタイプ	幅45cm コンパクトタイプ	幅60cm ワイドタイプ	幅45cm コンパクトタイプ	幅45cm コンパクトタイプ		
	メーカー名	パナソニック(株)	パナソニック(株)	リンナイ(株)	三菱電機(株)	リンナイ(株)	
外観特徴	扉タイプ	形状・外観					
		間口寸法	450mm	450mm	—	450mm	—
		品番	HDDP014-DHD-V	HDDP017-CHD-V	—	HDDM007-CHD-V	—
		機種名	NP-45MD6WAAWO	NP-45MS6WAAWO	—	EW-45R1SMWO	—
		価格	¥199,000	¥173,000	—	¥99,000	—
		本体・操作パネル色	シルバー	シルバー	—	シルバー	—
化粧パネルタイプ	化粧パネルタイプ	形状・外観					
		間口寸法	450mm	450mm	600mm	450mm	450mm
		品番	HDDP014-DHP-V	HDDP017-CHP-V	HDDR009-WHP-V	HDDM007-CHP-V	HDDR014-CHP-V
		機種名	NP-45MD6SAAWO	NP-45MS6SAAWO	RKW-601C-SVWO	EW-45R1SWO	RKW-404A-SVWO
		価格	¥199,000	¥173,000	¥179,000	¥99,000	¥87,500
		本体・操作パネル色	シルバー	シルバー	シルバー	シルバー	シルバー
ディープタイプ用ケヨパネル	ディープタイプ用ケヨパネル	姿図		—	—	—	
		サイズ	446×89×18/19	—	—	—	
		品番	HSUD022-P-〇〇	—	—	—	
		価格	¥3,500	—	—	—	
基本仕様	基本仕様	庫内容量・食器点数	60ℓ・44点	40ℓ・40点	61ℓ・52点	約42ℓ・40点	41ℓ・37点
		使用水量(標準)	約9.0ℓ	約8.0ℓ	約14ℓ	約10ℓ	約10ℓ
		1回あたりの標準運転経費	約24.2円	約19.3円	約36.7円	約20円	約26.8円
機能	機能	ソフト排気温	●	●	●	●	●
		予約タイマー	●(4時間後)	●(4時間後)	●	●(4時間後)	●(4時間固定)
		食器量・汚れ具合検知機能	●(省エネナビ)	●(省エネナビ)	—	—	—
		ブラネットアーム洗浄	●	●	—	—	—
		バイオパワー除菌	●	●	—	—	—
		スチーム・ミスト洗浄機能	—	—	●	—	—
		ムービングラック	●	●	—	—	—
		カラーナビ食器かご	—	—	—	●	—
納期	5日	5日	7日	5日	6日		

対応面材	扉	品番	HSUD016F-D-〇〇	HSUD014F-D-〇〇	—	HSUD014F-D-〇〇	—
		価格	¥21,300	¥16,900	—	¥16,900	—
化粧パネル	化粧パネル	品番	HSUD013-P-〇〇	HSUD012-P-〇〇	HSUD021-P-〇〇	HSUD012-P-〇〇	HSUD012-P-〇〇
		価格	¥6,900	¥4,200	¥4,500	¥4,200	¥4,200

キッチン高さ900mm用	ケヨパネル	サイズ	446×139×18/19
		品番	HSUD023-P-〇〇
		価格	¥3,500
	対応面材	扉	品番
		価格	¥21,300
	化粧パネル	品番	HSUD013-P-〇〇
		価格	¥6,900

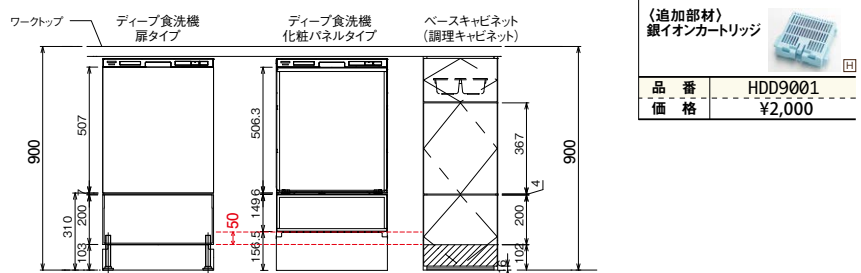

# レンジフード

後片づけのわずらわしさを解消して、食後のゆとりのひとときを。  
さらに、洗浄性がアップして嬉しい魅力がいっぱいです。

## オイルスマッシャー



**■便利なお手入れランプ**  
積算使用時間によりお手入れのタイミングをお知らせします。お手入れ対象：取り外して洗うパーツ（オイルガード・ディスク）  
※常時換気は積算されません。  
※整流板、オイルパネルは日常のお手入れで拭いてください。



**■自動運転停止する安心機能**  
運転中に整流板を開けたとき、運転を停止します。警告音が鳴り、約3秒後にディスクも停止します。



**■自動運転停止する安心機能**  
ディスクには水で油を浮かせらるる親水系コートが施されているので、油汚れを水で洗い落とすことができます。

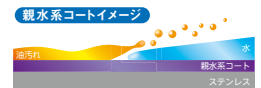

## フィルターレスフード

フィルターレスフードで、面倒なフィルターのお掃除がいらなくなりました。

スタイリッシュなデザインが魅力のレンジフードのメリットはお手入れ簡単なこと。面倒なフィルター掃除もありません。吸い込んだ油煙の油脂分は誘導カートリッジ内の凸凹でキャッチ。日常のお手入れはオイルトレイにたまった油を捨てるだけです。

汚れがたまりやすい本体下部の折り返し溝をなくしたスマートな構造。これまで大変だった拭き掃除から解放され、いつもすっきり清潔です。

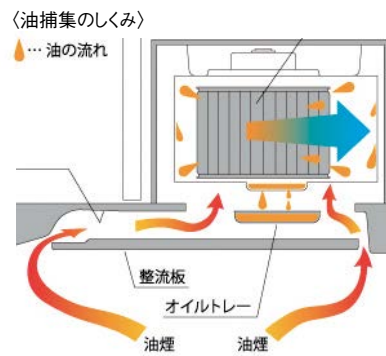

内面は溝とつなぎ目がないのでお掃除しやすい「オイルパネル」。

ファンに付着した油はオイルバックに回収。

## ファンシークリーン仕上げ

ファンやフィルターに施したファンシークリーン仕上げやシリコンコーティング加工なら、従来の塗装に比べお手入れ簡単。油汚れを水玉状にはじき、浮かせた状態で拭き取れてお掃除の手間と時間が大幅に低減されます。

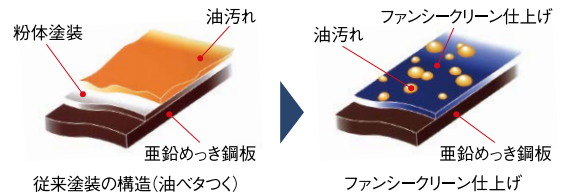

## 同時給排

高気密、高断熱住宅には、給気専用の空気経路を設けて排気と給気を同時にこなします。給排気口には電動密閉式シャッターを標準装備し、停止時の外部からの風や音の侵入を防ぐ構造です。



## 加熱機器連動<sup>※</sup>

加熱機器からの赤外線信号受信で自動的にレンジフードが作動。付け忘れや消し忘れを防止します。  
※対応する加熱機器についてはお問い合わせください。

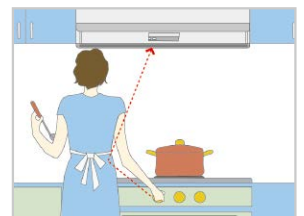

# レンジフード

## スリムタイプ (正面壁付)

外観特徴	品目	スリムフード オイルスマッシャータイプ				
	メーカー名	富士工業 (株)				
	形状・外観	 [E]				
フード色	シルバー		ホワイト			
	間口	750mm	900mm	750mm	900mm	
基本部材	本体	品番	HDHF074-7N(R/L)-V	HDHF074-9N(R/L)-V	HDHF074-7N(R/L)-W	HDHF074-9N(R/L)-W
		機種名	CLRL-ECS-751(R/L)SIWO	CLRL-ECS-901(R/L)SIWO	CLRL-ECS-751(R/L)WVO	CLRL-ECS-901(R/L)WVO
		価格	¥180,000	¥195,000	¥170,000	¥185,000
		+	+	+	+	
前幕板 (全高600mm)	品番	HDMF079-76N-V	HDMF079-96N-V	HDMF079-76N-W	HDMF079-96N-W	
	機種名	MKP-7565SI(OS)WO	MKP-9565SI(OS)WO	MKP-7565W(OS)WO	MKP-9565W(OS)WO	
前幕板 (全高700mm)	品番	HDMF079-77N-V	HDMF079-97N-V	HDMF079-77N-W	HDMF079-97N-W	
	機種名	MKP-7665SI(OS)WO	MKP-9665SI(OS)WO	MKP-7665W(OS)WO	MKP-9665W(OS)WO	
追加部材	横幕板 (全高600mm)	品番	HDMF080-Y6N-V		HDMF080-Y6N-W	
		機種名	YMKP565-C350SI(OS)WO		YMKP565-C350W(OS)WO	
	価格	¥9,200		¥7,600		
	横幕板 (全高700mm)	品番	HDMF080-Y7N-V		HDMF080-Y7N-W	
機種名		YMKP665-C350SI(OS)WO		YMKP665-C350W(OS)WO		
価格	¥9,200		¥7,600			

外観特徴	品目	スリムタイプ (シロッコファン)			
	メーカー名	富士工業 (株)			
	形状・外観	 [D]			
フード色	シルバー				
	間口	750mm	900mm	750mm	900mm
基本部材	本体 (全高600mm)	品番	HDHF062-76(R/L)-V	HDHF062-96(R/L)-V	
		機種名	ADR-3A-7516(R/L)SIWO	ADR-3A-9016(R/L)SIWO	
		価格	¥64,000	¥66,000	
	本体 (全高700mm)	品番	HDHF062-77(R/L)-V	HDHF062-97(R/L)-V	
機種名		ADR-3A-7517(R/L)SIWO	ADR-3A-9017(R/L)SIWO		
価格	¥64,500	¥66,500			
追加部材	横幕板 (全高600mm)	品番	HDMF071-Y6N-V		
		機種名	YMP53-A325SIWO		
	価格	¥11,500			
	横幕板 (全高700mm)	品番	HDMF071-Y7N-V		
機種名		YMP63-A325SIWO			
価格	¥12,500				

機能	照明	フィルター	ファンタッチ着脱ファン	オイルバック	スイッチ	タイマー	加熱機器連動	常時換気	整流板	納期
	LED	●※1	—	●※2	強・中・弱・常時	3分・15分・30分	●	●	●	10日

※1 油煙を90%以上捕集する特殊な回転ディスク状のフィルターです ※2 フィルターガード部がオイルを捕集します

外観特徴	品目	フィルターレスフード スリムタイプ (シロッコファン)				
	メーカー名	富士工業 (株)				
	形状・外観	 同時給排仕様 [D]				
フード色	シルバー		ホワイト			
	間口	750mm	900mm	750mm	900mm	
基本部材	本体	品番	HDHF061-7NN-V	HDHF061-9NN-V	HDHF061-7NN-W	HDHF061-9NN-W
		機種名	SERL-3R-751SIWO	SERL-3R-901SIWO	SERL-3R-751WVO	SERL-3R-901WVO
		価格	¥121,300	¥138,000	¥110,200	¥126,800
		+	+	+	+	
前幕板 (全高600mm)	品番	HDMF067-76N-V	HDMF067-96N-V	HDMF067-76N-W	HDMF067-96N-W	
	機種名	MKP-7565SIWO	MKP-9565SIWO	MKP-7565WVO	MKP-9565WVO	
前幕板 (全高700mm)	品番	HDMF067-77N-V	HDMF067-97N-V	HDMF067-77N-W	HDMF067-97N-W	
	機種名	MKP-7665SIWO	MKP-9665SIWO	MKP-7665WVO	MKP-9665WVO	
追加部材	横幕板 (全高600mm)	品番	HDMF068-Y6N-V		HDMF068-Y6N-W	
		機種名	YMKP565-C350SIWO		YMKP565-C350WVO	
	価格	¥11,500		¥9,500		
	横幕板 (全高700mm)	品番	HDMF068-Y7N-V		HDMF068-Y7N-W	
機種名		YMKP665-C350SIWO		YMKP665-C350WVO		
価格	¥11,500		¥9,500			

●同時給排仕様

基本部材	本体	品番	HDHF061-7NN-V	HDHF061-9NN-V	HDHF061-7NN-W	HDHF061-9NN-W
		機種名	SERL-3R-751SIWO	SERL-3R-901SIWO	SERL-3R-751WVO	SERL-3R-901WVO
		価格	¥121,300	¥138,000	¥110,200	¥126,800
		+	+	+	+	
同時給排ユニット前幕板 (全高700mm)	品番	HDMF069-77N-V	HDMF069-97N-V	HDMF069-77N-W	HDMF069-97N-W	
	機種名	SERV-7665SIWO	SERV-9665SIWO	SERV-7665WVO	SERV-9665WVO	
価格	¥68,700	¥74,000	¥62,800	¥70,200		
追加部材	横幕板 (全高700mm)	品番	HDMF070-Y7N-V		HDMF070-Y7N-W	
		機種名	SPB665-A325SIWO		SPB665-A325WVO	
価格	¥13,500		¥9,500			

機能	照明	フィルター	ファンタッチ着脱ファン	オイルバック	スイッチ	タイマー	加熱機器連動	常時換気	整流板	納期
	LED	—	—	●	強・中・弱	3分・15分・30分	●	●	●	9日

※納期は受注～工場出荷までの日数となります。

# レンジフード

## ブーツタイプ (正面壁付)

外観特徴	品目	ブーツタイプ (シロッコファン)								
	メーカー名	富士工業(株)								
	形状・外観									
	フード色	シルバー				ホワイト				
	間口	750mm		900mm		750mm		900mm		
基本部材	前幕板 (全高600mm)	品番	HDHF076-76N-V	HDHF076-96N-V	HDHF076-76N-W	HDHF076-96N-W				
		機種名	BDR-3HL-751SIWO	BDR-3HL-901SIWO	BDR-3HL-751WWO	BDR-3HL-901WWO				
		価格	¥38,800	¥42,100	¥38,000	¥41,300				
	前幕板 (全高700mm)	品番	HDHF076-77N-V	HDHF076-97N-V	HDHF076-77N-W	HDHF076-97N-W				
		機種名	BDR-3HL-7517SIWO	BDR-3HL-9017SIWO	BDR-3HL-7517WWO	BDR-3HL-9017WWO				
		価格	¥39,300	標準 ¥42,600	¥38,500	¥41,800				
追加部材	横幕板 (全高600mm)	品番	HDMF083-Y6N-V		HDMF083-Y6N-W					
		機種名	YMP20-345SIWO		YMP20-345WWO					
	価格	¥7,900		¥6,600						
	横幕板 (全高700mm)	品番	HDMF083-Y7N-V		HDMF083-Y7N-W					
機種名		YMP30-345SIWO		YMP30-345WWO						
価格	¥7,900		¥6,600							
機能	照明	フィルター	ワンタッチ着脱ファン	オイルバック	スイッチ	タイマー	加熱機器連動	常時換気	整流板	納期
	ミニ電球	●	-	-	強・弱	-	-	-	-	5日

## ダクトカバータイプ (正面壁付)

外観特徴	品目	ブーツタイプ (プロペラファン)				
	メーカー名	富士工業(株)				
	形状・外観					
	フード色	シルバー				
	間口	750mm		900mm		
基本部材	本体 (全高600mm)	品番	HDHF077-76N-V	HDHF077-96N-V		
		機種名	FVM-756L-SIWO	FVM-906L-SIWO		
		価格	¥48,000	¥60,000		
	前幕板 (全高700mm)	品番	HDMF084-77N-V	HDMF084-97N-V		
		機種名	FN-7SIWO	FN-9SIWO		
		価格	¥3,800	¥4,600		
追加部材	横幕板 (全高700mm)	品番	HDMF085-Y7N-V			
		機種名	KS-2SIWO			
価格	¥3,200					
機能	照明	フィルター	ワンタッチ着脱ファン	オイルバック	スイッチ	
	ミニ電球	●	-	-	切・入・照明	
タイマー	加熱機器連動	常時換気	整流板	納期		
-	-	-	-	-	6日	

外観特徴	品目	ダクトカバータイプ (シロッコファン)				
	メーカー名	(株)渡辺製作所				
	形状・外観					
	フード色	ホワイト				
	間口	900mm				
基本部材	本体 (全高490~750mm)	品番	HDHW009-97N-W			
		機種名	WBSD-902AMW7WO			
		価格	¥84,000			
機能	照明	フィルター	ワンタッチ着脱ファン	オイルバック	スイッチ	
	白熱電球	●	-	-	強・弱	
	タイマー	加熱機器連動	常時換気	整流板	納期	
	-	-	-	●	10日	
	-	-	-	-	-	

## サイドフード

外 観 特 徴	品目	サイドフード (シロッコファン)			
	メーカー名	アリアフィーナ(株)			
	形状・外観				
	フード色	ステンレス			
	間口	900mm			
基本 部 材	本体 (全高690 ~920mm)	品番	HDHF068-SP(R/L)-S		
		機種名	SBARF-901(R/L)SWO		
		価格	¥171,000		
機 能	照明	フィルター	ワンタッチ着脱ファン	オイルバック	スイッチ
	電球型蛍光灯	●	—	●	強・中・弱
	タイマー	加熱機器連動	常時換気	整流板	納 期
	—	—	—	●	7 日

外 観 特 徴	品目	フィルターレス サイドフード (シロッコファン)		
	メーカー名	富士工業(株)		
	形状・外観			
	フード色	シルバーメタリック	フロストホワイト	
	間口	900mm	900mm	
基本 部 材	本体 (全高600 ~800mm)	品番	HDHF069-SP(R/L)-V	HDHF069-SP(R/L)-W
		機種名	SBLRF-3R-901(R/L)SIWO	SBLRF-3R-901(R/L)FWWO
		価格	¥171,600	¥171,600

## ●同時給排仕様

基本 部 材	本体 (全高750 ~850mm)	品番	HDHF067-SP(R/L)-V	HDHF067-SP(R/L)-W
		機種名	SBLRF-3R-901V(R/L)SIWO	SBLRF-3R-901V(R/L)FWWO
		価格	¥217,300	¥217,300

機 能	照明	フィルター	ワンタッチ着脱ファン	オイルバック	スイッチ
	蛍光灯	—	—	●	強・中・弱
	タイマー	加熱機器連動	常時換気	整流板	納 期
	3分・15分・30分	●	●	●	9 日

## センターフード

外 観 特 徴	品目	フィルターレス センターフード (シロッコファン)	
	メーカー名	富士工業(株)	
	形状・外観		
	フード色	シルバーメタリック	フロストホワイト
	間口	900mm	900mm

基本 部 材	本体 (全高650mm)	品番	HDHF072-CPN-V	HDHF072-CPN-W
		機種名	CBLRF-3R-901SIWO	CBLRF-3R-901FWWO
		価格	¥201,600	¥201,600
追 加 部 材	ダクトカバー (全高700 ~800mm)	品番	HDMF077-D-V	HDMF077-D-W
		機種名	CDCF-200SIWO	CDCF-200FWWO
		価格	¥12,200	¥12,200

## ●同時給排仕様

基本 部 材	本体 (全高650mm)	品番	HDHF073-CPN-V	HDHF073-CPN-W
		機種名	CBLRF-3R-901VSIWO	CBLRF-3R-901VFWWO
		価格	¥262,300	¥262,300
追 加 部 材	ダクトカバー (全高700 ~800mm)	品番	HDMF078-D-V	HDMF078-D-W
		機種名	CDCG-200SIWO	CDCG-200FWWO
		価格	¥13,500	¥13,500

機 能	照明	フィルター	ワンタッチ着脱ファン	オイルバック	スイッチ
	蛍光灯	—	—	●	強・中・弱
	タイマー	加熱機器連動	常時換気	整流板	納 期
	3分・15分・30分	●	●	●	9 日

# 品番価格表

セット価格表 P.49

ワークトップ P.59

キャビネット P.63

P型用部材 P.69

カップボードユニット P.71

設備オプション P.77

設備機器寸法図 P.105

## ■ ワークトップ・シンク色記号について

	人工大理石			ステンレス		
	グループ	グループ2	グループ1	グループ3	グループ2	グループ1
	Granite 色記号:◇	Granite 色記号:◇	Granite 色記号:◆	色記号: D	色記号: H	色記号: ▲
前垂れ形状	角形状	丸形状	丸形状	角形状	角形状	丸形状
柄	Graniteホワイト ◇=W	Coralホワイト □=J	Graniteホワイト ◆=W	ハイブレーション 【色記号】D	ヘアライン 【色記号】H	ヘアライン ▲=H
	Graniteシャインベージュ ◇=B	フォルテクレール □=K	Graniteシャインベージュ ◆=B			スターライト (エンボス) ▲=L
		フォルテフレイク □=F				
		シンク柄				
		ホワイト ■=W				
		ピンク ■=P				
納期	10日	6日 (P型のみ10日)	6日	6日		

※グループ1フォルテのみ、ワークトップ(3色)とシンク(2色)を組み合わせた色記号になります。

## ■ 取手記号について



## ■ 扉色記号について

### 木質柄(オレフィンシート)



### 単色柄(高圧メラミン鏡面)

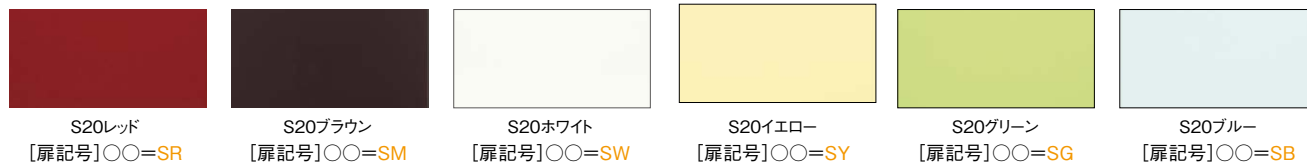

## ■ 左右方向の選び方

### ワークトップ・シンクキャビネット・加熱機器キャビネットの(R/L)の選び方

品番にはシンク方向(R/L)が入ります。左右勝手によっていずれかをお選びください。

R:シンク位置が向かって右側



L:シンク位置が向かって左側



### 調理キャビネットの(R/L)の選び方

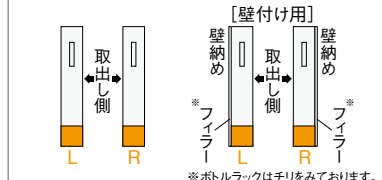



## キャビネットタイプ

■ベースキャビネットは、引出し式の「オールスライドプラン」と調理収納以外が開き扉の「セミスライドプラン」の2種類からキャビネットタイプを選択します。オールスライドは、足元のデッドスペースまで収納できるアンダーストッカー仕様になっています。

### オールスライド(引出し)

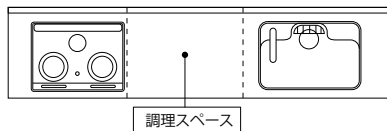

調理スペース

#### ■標準

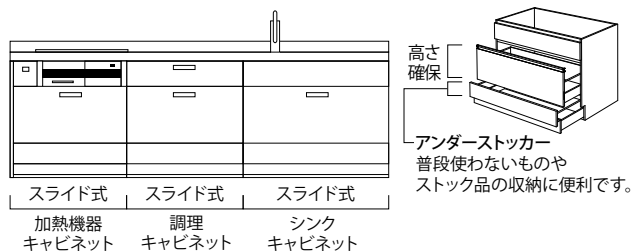

引出し式のオールスライドは収納した物が手元まで引出せるので、奥にしまった物が簡単に取出せます。また、2段目の引出しスペースを従来より高くしました。背の高い調理器具や鍋を重ねて収納できます。

### セミスライド(開き+引出し)

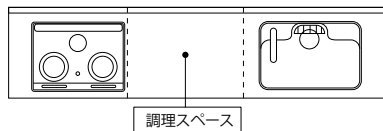

調理スペース

#### ■標準

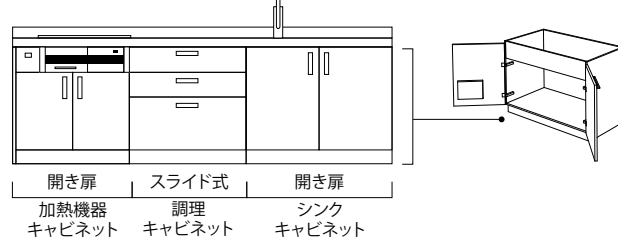

ベーシックな開き扉タイプは、収納スペースを大きく確保しているのので、背の高い一升瓶や大きな鍋などが簡単に収納できます。

#### ■食器洗い乾燥機付き

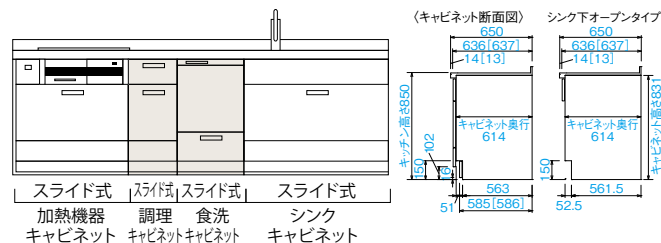

#### ■食器洗い乾燥機付き

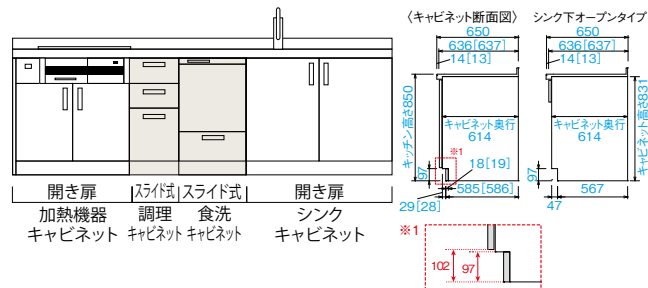

※高さ850mm(キャビネット高さ831mm)(標準)と900mm(キャビネット高さ881mm)を選べます。

#### 〈標準タイプ〉

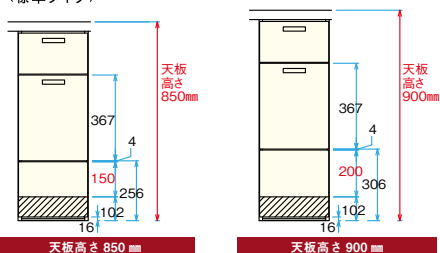

■P型キッチンのリビング側はパネルプラン、収納プランを選択することができます。

中間ボックス + フロントパネル

もしくは

リビング側収納

を選択してください。(イラストはw2575)

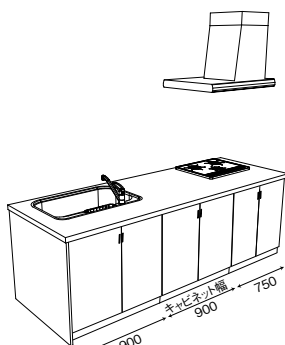
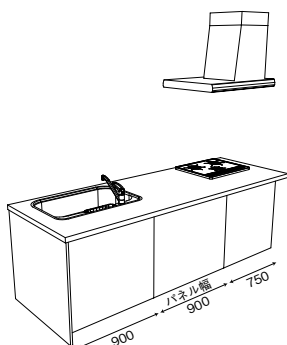

# セット価格について

## 標準セット

I型

奥行650mm

標準納まり

ワークトップ ステンレスグループ1 + シンク Iシンク

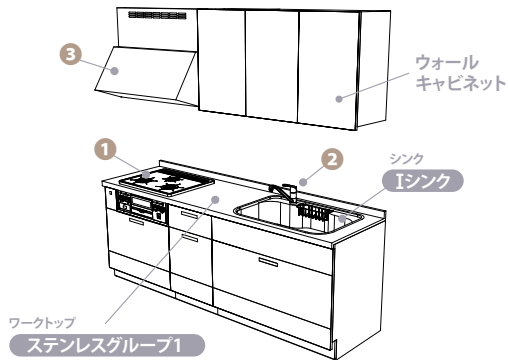

L型

奥行650mm

標準納まり

ワークトップ ステンレスグループ1 + シンク Iシンク



P型

奥行900mm

リビング側パネルプラン

ワークトップ ステンレスグループ2 + シンク Iシンク

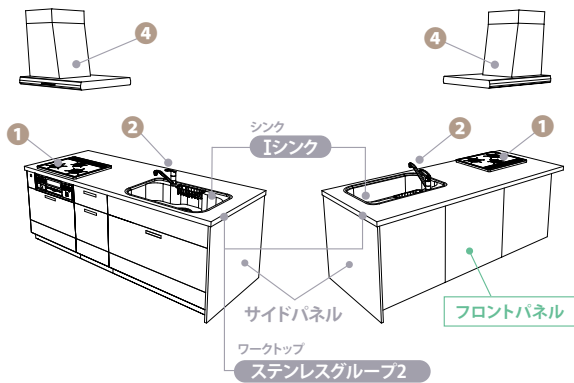

P型

奥行900mm

リビング側収納プラン

ワークトップ ステンレスグループ2 + シンク Iシンク

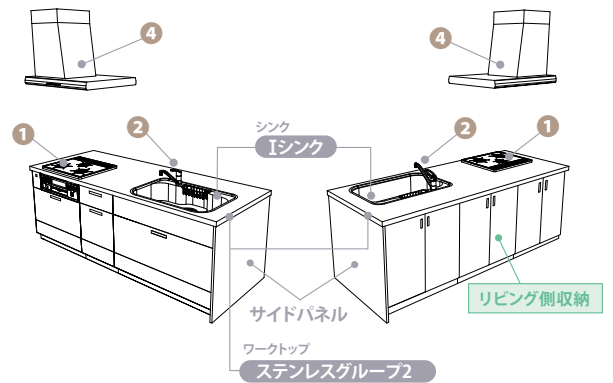

## 標準セット用設備機器



### 1 加熱機器

ホーロートップ無水片面焼グリル

品番: HDGH024-6(A/L)N-VH  
機種名: DG32N1SQ1SVWO  
¥64,000



### 2 水栓

シングルレバー混合水栓 (Eco)

品番: HDFK011-GH  
機種名: KM5011TECWO  
¥18,700



### 3 I型・L型レンジフード

ブーツタイプ (シロココファン)

品番: HDHF076-97N-V  
機種名: BDR-3HL-9017SIWO  
¥42,600



### 4 P型レンジフード

フィルターレスサイドフード

品番: HDHF069-SP(R/L)-V  
機種名: SBLRF-3R-901(R/L)SIWO  
¥171,600

## セット価格の基本的な計算方法

希望のワークトップとシンク、オプション取り付けなどの変更ができます。

(例)I型 間口2550mmの場合

間口：2550mm

標準セット価格		(ワークトップ)	(シンク)	
標準	オールスライド・セミスライドよりお選びください。	オールスライド	ステンレス(グループ1) × Iシンク	¥549,100
セット価格		セミスライド		¥474,000

+

食洗機 有りへ変更		オールスライド・セミスライドよりお選びください。	オールスライド	+ ¥112,200
			セミスライド	+ ¥109,900

+

ウォールキャビネット無しへ変更	- ¥ 67,900
-----------------	------------

+

ワークトップ・シンクを変更する場合	ステンレス	グループ2	ステンレス	Iシンク	+ ¥ 20,000
				エンボスIシンク	+ ¥ 25,000
				スクエアマルチシンク	+ ¥ 70,000
		グループ3	ステンレス	Iシンク	+ ¥ 50,000
				エンボスIシンク	+ ¥ 55,000
				スクエアマルチシンク	+ ¥ 100,000
	人工大理石	グループ1 (グラニット)	ステンレス	Iシンク	+ ¥ 20,000
				グループ1 (フォルテ)	人大
		グループ2 (グラニット)	ステンレス	Iシンク	+ ¥ 59,000
				エンボスIシンク	+ ¥ 64,000
スクエアマルチシンク	+ ¥ 109,000				
人大	人大スクエアシンク	+ ¥ 109,000			

### 1 基本セットを選択します。

基本のセットをご選択時、合わせてベースキャビネットタイプをお選びください。

オールスライド(引出し)
セミスライド(開き+引出し)

ベースキャビネットタイプについて ▶P.15参照

### 2 食器洗い乾燥機が必要な場合は、差額を加算します。

#### 食器洗い乾燥機

I型 L型 P型 共通

品番:HDDR014-CHP-V  
機種名:RKW-404A-SWWO  
¥87,500

(化粧パネル)  
品番:HSUD012-P-〇〇  
¥4,200



### 3 ウォールキャビネットが 必要ない場合は、 差額を引きます。

#### ウォールキャビネット I型 L型 のみ

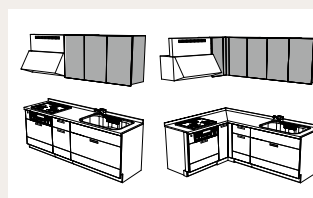

※オープン側にフード横幕板をみています。

### 4 希望のワークトップ+シンクを選択し、差額を計算します。

プランにより組合せできるワークトップとシンクが異なります。詳細は各セット価格表をご確認ください。

# I 型

# セット価格

間口：2250mm

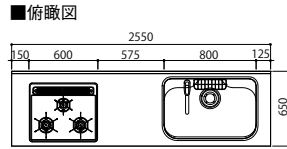

オールスライド

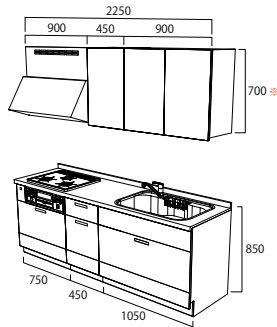

(食器洗い乾燥機付き)

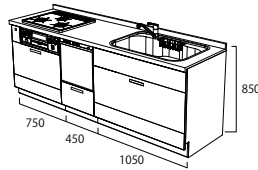

セミスライド

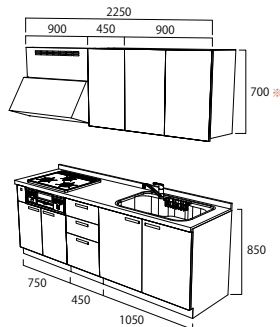

(食器洗い乾燥機付き)

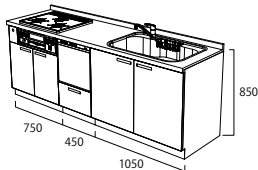

※ウォールキャビネットの扉は720mmとなります。

標準セット価格		(ワークトップ)	(シンク)		
標準セット価格		ステンレス(グループ1) × Iシンク			
標準 セット価格	オールスライド・ セミスライドより お選びください。	オールスライド	Iシンク	¥513,700	
		セミスライド	Iシンク	¥436,700	
+					
食洗機 有りへ変更	オールスライド・ セミスライドより お選びください。	オールスライド	Iシンク	+ ¥ 61,700	
		セミスライド	Iシンク	+ ¥ 65,300	
+					
ウォールキャビネット無しへ変更		- ¥ 52,200			
+					
ワークトップ・シンクを変更する場合	ステンレス	グループ2	Iシンク	+ ¥ 20,000	
			ステンレス	エンボスIシンク	+ ¥ 25,000
			ステンレス	スクエアマルチシンク	+ ¥ 70,000
		グループ3	Iシンク	+ ¥ 50,000	
			ステンレス	エンボスIシンク	+ ¥ 55,000
			ステンレス	スクエアマルチシンク	+ ¥ 100,000
	人工大理石	グループ1 (グラニット)	ステンレス	Iシンク	+ ¥ 20,000
			グループ1 (フォルテ)	人大	人大フォルテシンク
		グループ2 (グラニット)	ステンレス	Iシンク	+ ¥ 59,000
				ステンレス	エンボスIシンク
			人大	スクエアマルチシンク	+ ¥ 109,000
				人大	人大スクエアシンク

間口：2400mm

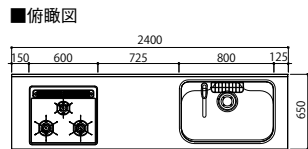

オールスライド

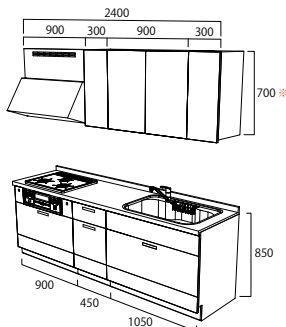

(食器洗い乾燥機付き)

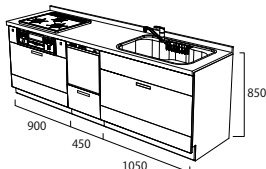

セミスライド

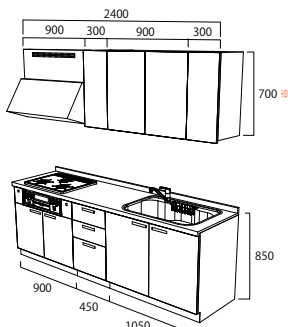

(食器洗い乾燥機付き)

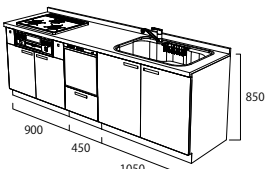

※ウォールキャビネットの扉は720mmとなります。

標準セット価格		(ワークトップ)	(シンク)		
標準セット価格		ステンレス(グループ1) × Iシンク			
標準 セット価格	オールスライド・ セミスライドより お選びください。	オールスライド	Iシンク	¥541,500	
		セミスライド	Iシンク	¥464,600	
+					
食洗機 有りへ変更	オールスライド・ セミスライドより お選びください。	オールスライド	Iシンク	+ ¥ 61,700	
		セミスライド	Iシンク	+ ¥ 65,300	
+					
ウォールキャビネット無しへ変更		- ¥ 65,900			
+					
ワークトップ・シンクを変更する場合	ステンレス	グループ2	Iシンク	+ ¥ 20,000	
			ステンレス	エンボスIシンク	+ ¥ 25,000
			ステンレス	スクエアマルチシンク	+ ¥ 70,000
		グループ3	Iシンク	+ ¥ 50,000	
			ステンレス	エンボスIシンク	+ ¥ 55,000
			ステンレス	スクエアマルチシンク	+ ¥ 100,000
	人工大理石	グループ1 (グラニット)	ステンレス	Iシンク	+ ¥ 20,000
			グループ1 (フォルテ)	人大	人大フォルテシンク
		グループ2 (グラニット)	ステンレス	Iシンク	+ ¥ 59,000
				ステンレス	エンボスIシンク
			人大	スクエアマルチシンク	+ ¥ 109,000
				人大	人大スクエアシンク

間口：2550mm

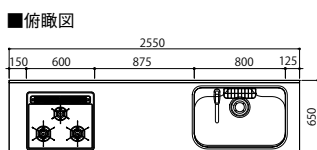

オールスライド

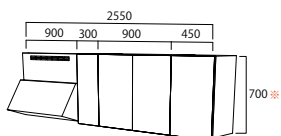

セミスライド

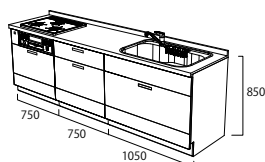
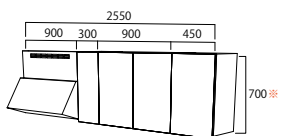

〈食器洗い乾燥機付き〉

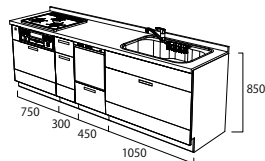

〈食器洗い乾燥機付き〉

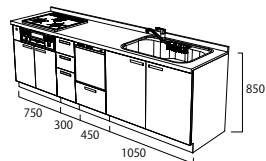

※ウォールキャビネットの扉は720mmとなります。

標準セット価格 (ワークトップ) ステンレス(グループ1) × Iシンク (シンク)

標準セット価格	オールスライド・セミスライドよりお選びください。	オールスライド	¥549,100
		セミスライド	¥474,000
+			
食洗機有りへ変更	オールスライド・セミスライドよりお選びください。	オールスライド	+ ¥112,200
		セミスライド	+ ¥109,900
+			
ウォールキャビネット無しへ変更			- ¥ 67,900

ワークトップ・シンクを変更する場合	ステンレス	グループ2	ステンレス	Iシンク	+ ¥ 20,000
				エンボスIシンク	+ ¥ 25,000
				スクエアマルチシンク	+ ¥ 70,000
		グループ3	ステンレス	Iシンク	+ ¥ 50,000
				エンボスIシンク	+ ¥ 55,000
				スクエアマルチシンク	+ ¥ 100,000
	人工大理石	グループ1 (グラニト)	ステンレス	Iシンク	+ ¥ 20,000
			人大	人大フォルテシンク	+ ¥ 70,000
		グループ2 (フォルテ)	ステンレス	Iシンク	+ ¥ 59,000
				エンボスIシンク	+ ¥ 64,000
			人大	スクエアマルチシンク	+ ¥ 109,000
				人大スクエアシンク	+ ¥ 109,000

間口：2700mm

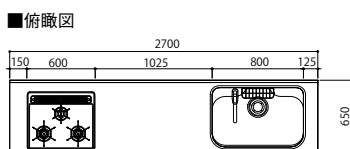

オールスライド

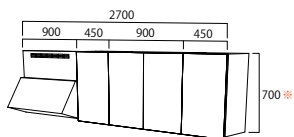

セミスライド

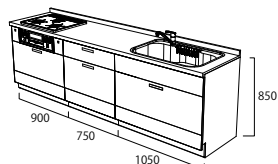
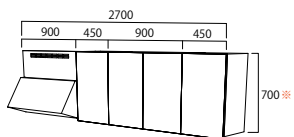

〈食器洗い乾燥機付き〉

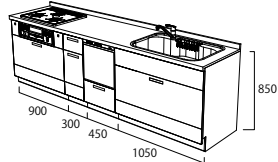

〈食器洗い乾燥機付き〉

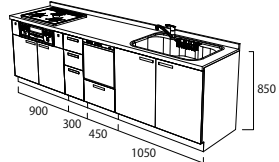

※ウォールキャビネットの扉は720mmとなります。

標準セット価格 (ワークトップ) ステンレス(グループ1) × Iシンク (シンク)

標準セット価格	オールスライド・セミスライドよりお選びください。	オールスライド	¥615,800
		セミスライド	¥540,800
+			
食洗機有りへ変更	オールスライド・セミスライドよりお選びください。	オールスライド	+ ¥112,200
		セミスライド	+ ¥109,900
+			
ウォールキャビネット無しへ変更			- ¥ 71,700

ワークトップ・シンクを変更する場合	ステンレス	グループ2	ステンレス	Iシンク	+ ¥ 20,000
				エンボスIシンク	+ ¥ 25,000
				スクエアマルチシンク	+ ¥ 70,000
		グループ3	ステンレス	Iシンク	+ ¥ 50,000
				エンボスIシンク	+ ¥ 55,000
				スクエアマルチシンク	+ ¥ 100,000
	人工大理石	グループ1 (グラニト)	ステンレス	Iシンク	+ ¥ 20,000
			人大	人大フォルテシンク	+ ¥ 70,000
		グループ2 (フォルテ)	ステンレス	Iシンク	+ ¥ 59,000
				エンボスIシンク	+ ¥ 64,000
			人大	スクエアマルチシンク	+ ¥ 109,000
				人大スクエアシンク	+ ¥ 109,000

# P 型

# セット価格

間口：2275mm

■俯瞰図

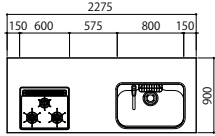

■リビング側パネル

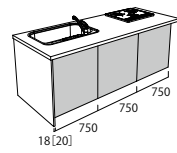

■リビング側収納

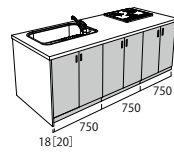

オールスライド

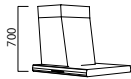

セミスライド

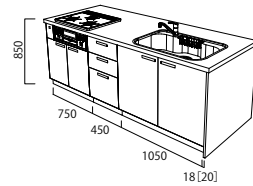
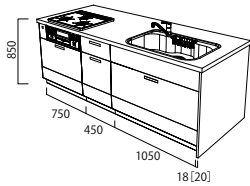

(食器洗い乾燥機付き)

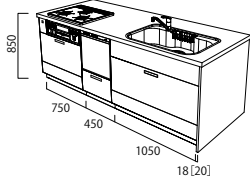

(食器洗い乾燥機付き)

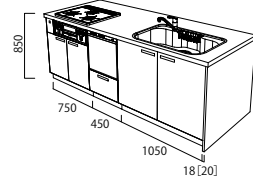

標準セット価格		(ワークトップ)	(シンク)	(リビング側)
標準セット価格		ステンレス(グループ2)	× Iシンク	× パネル
オールスライド・セミスライドよりお選びください。	オールスライド			¥770,000
	セミスライド			¥693,000
+				
食洗機有りへ変更	オールスライド・セミスライドよりお選びください。	オールスライド		+ ¥ 61,700
		セミスライド		+ ¥ 65,300
+				
リビング側収納プランへ変更の場合				+ ¥ 29,700
+				

ワークトップ・シンクを変更する場合	グループ	材質	価格		
			シンク	価格	
ステンレス	グループ1	ステンレス	Iシンク	-	
		ステンレス	エンボスIシンク スクエアマルチシンク	+ ¥ 5,000 + ¥ 50,000	
	グループ3	ステンレス	Iシンク	+ ¥ 40,000	
		ステンレス	エンボスIシンク スクエアマルチシンク	+ ¥ 45,000 + ¥ 90,000	
	人工大理石	グループ1(グラニット)	ステンレス	Iシンク	-
		グループ1(フォルテ)	人大	人大フォルテシンク	+ ¥ 81,100
グループ2(グラニット)		ステンレス	Iシンク	+ ¥ 81,100	
		ステンレス	エンボスIシンク スクエアマルチシンク	+ ¥ 86,100 + ¥ 131,100	
	人大	人大スクエアシンク	+ ¥ 131,100		

間口：2425mm

■俯瞰図

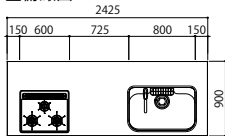

■リビング側パネル

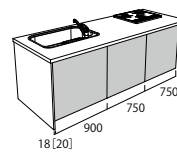

■リビング側収納

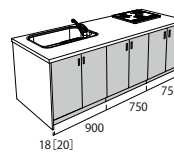

オールスライド



セミスライド

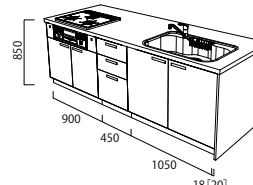
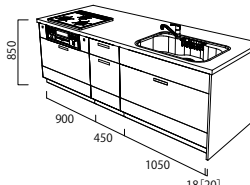
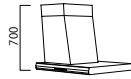

(食器洗い乾燥機付き)

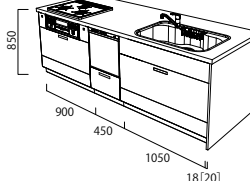

(食器洗い乾燥機付き)

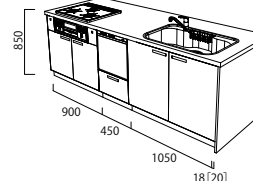

標準セット価格		(ワークトップ)	(シンク)	(リビング側)
標準セット価格		ステンレス(グループ2)	× Iシンク	× パネル
オールスライド・セミスライドよりお選びください。	オールスライド			¥789,800
	セミスライド			¥712,900
+				
食洗機有りへ変更	オールスライド・セミスライドよりお選びください。	オールスライド		+ ¥ 61,700
		セミスライド		+ ¥ 65,300
+				
リビング側収納プランへ変更の場合				+ ¥ 33,700
+				

ワークトップ・シンクを変更する場合	グループ	材質	価格		
			シンク	価格	
ステンレス	グループ1	ステンレス	Iシンク	-	
		ステンレス	エンボスIシンク スクエアマルチシンク	+ ¥ 5,000 + ¥ 50,000	
	グループ3	ステンレス	Iシンク	+ ¥ 40,000	
		ステンレス	エンボスIシンク スクエアマルチシンク	+ ¥ 45,000 + ¥ 90,000	
	人工大理石	グループ1(グラニット)	ステンレス	Iシンク	-
		グループ1(フォルテ)	人大	人大フォルテシンク	+ ¥ 78,500
グループ2(グラニット)		ステンレス	Iシンク	+ ¥ 78,500	
		ステンレス	エンボスIシンク スクエアマルチシンク	+ ¥ 83,500 + ¥ 128,500	
	人大	人大スクエアシンク	+ ¥ 128,500		

間口：2575mm

■俯瞰図

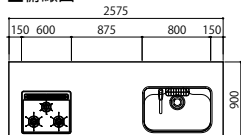

■リビング側パネル

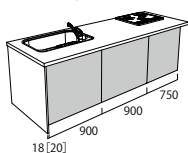

■リビング側収納

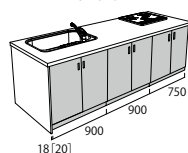

オールスライド



セミスライド

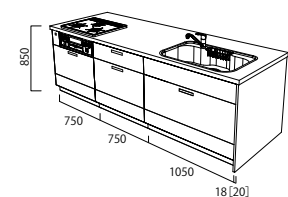

〈食器洗い乾燥機付き〉

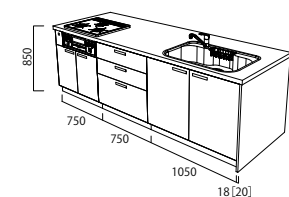
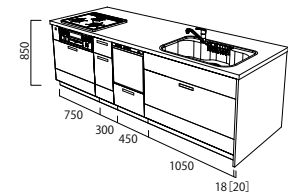

〈食器洗い乾燥機付き〉

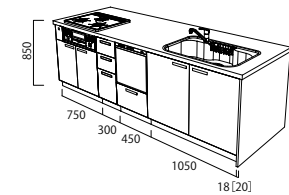

標準セット価格		(ワークトップ)	(シンク)	(リビング側)
標準セット価格		ステンレス(グループ2)	× Iシンク	× パネル
オールスライド・ セミスライドより お選びください。	オールスライド			¥797,100
	セミスライド			¥722,000
+				
食洗機 有りへ変更	オールスライド・ セミスライドより お選びください。	オールスライド		+ ¥112,200
		セミスライド		+ ¥109,900
+				
リビング側収納プランへ変更の場合				+ ¥ 37,700
+				

ワークトップ・シンクを変更する場合	グループ	材質	価格	
			シンク	価格
ステンレス	グループ1	ステンレス	Iシンク	-
	グループ2	ステンレス	エンボスIシンク	+ ¥ 5,000
			スクエアマルチシンク	+ ¥ 50,000
	グループ3	ステンレス	Iシンク	+ ¥ 40,000
			エンボスIシンク	+ ¥ 45,000
			スクエアマルチシンク	+ ¥ 90,000
人工大理石	グループ1 (グラニト)	ステンレス	Iシンク	-
	グループ1 (フォルテ)	人丈	人丈フォルテシンク	+ ¥ 80,600
	グループ2 (グラニト)	ステンレス	Iシンク	+ ¥ 80,600
			エンボスIシンク	+ ¥ 85,600
			スクエアマルチシンク	+ ¥ 130,600
			人丈	人丈スクエアシンク

間口：2725mm

■俯瞰図

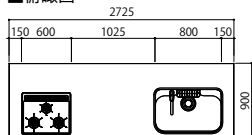

■リビング側パネル

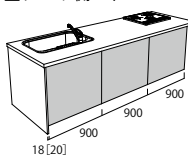

■リビング側収納

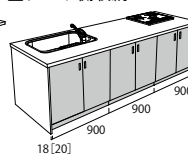

オールスライド

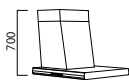

セミスライド

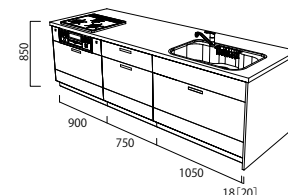

〈食器洗い乾燥機付き〉

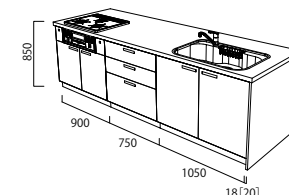
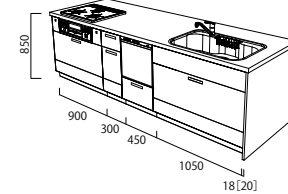

〈食器洗い乾燥機付き〉

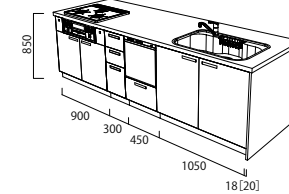

標準セット価格		(ワークトップ)	(シンク)	(リビング側)
標準セット価格		ステンレス(グループ2)	× Iシンク	× パネル
オールスライド・ セミスライドより お選びください。	オールスライド			¥846,900
	セミスライド			¥771,900
+				
食洗機 有りへ変更	オールスライド・ セミスライドより お選びください。	オールスライド		+ ¥112,200
		セミスライド		+ ¥109,900
+				
リビング側収納プランへ変更の場合				+ ¥ 41,700
+				

ワークトップ・シンクを変更する場合	グループ	材質	価格	
			シンク	価格
ステンレス	グループ1	ステンレス	Iシンク	-
	グループ2	ステンレス	エンボスIシンク	+ ¥ 5,000
			スクエアマルチシンク	+ ¥ 50,000
	グループ3	ステンレス	Iシンク	+ ¥ 40,000
			エンボスIシンク	+ ¥ 45,000
			スクエアマルチシンク	+ ¥ 90,000
人工大理石	グループ1 (グラニト)	ステンレス	Iシンク	-
	グループ1 (フォルテ)	人丈	人丈フォルテシンク	+ ¥ 53,100
	グループ2 (グラニト)	ステンレス	Iシンク	+ ¥ 53,100
			エンボスIシンク	+ ¥ 58,100
			スクエアマルチシンク	+ ¥ 103,100
			人丈	人丈スクエアシンク

# L 型

# セット価格 (ガス側間口1650mm)

間口 : 2250mm

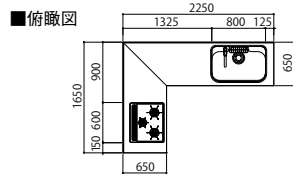

オールスライド

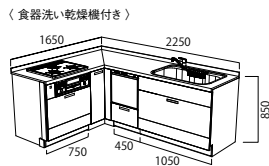
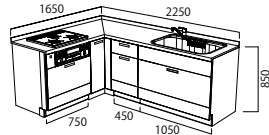
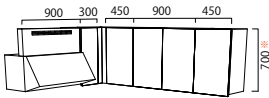

セミスライド

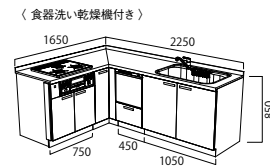
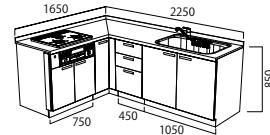
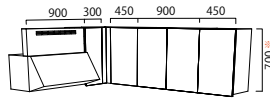

※ウォールキャビネットの扉は720mmとなります。

標準セット価格		(ワークトップ)	(シンク)		
標準セット価格		ステンレス(グループ1)	× Iシンク		
標準	オールスライド・セミスライドよりお選びください。	オールスライド	¥696,000		
セット価格		セミスライド	¥619,000		
+					
食洗機	オールスライド・セミスライドよりお選びください。	オールスライド	+ ¥ 61,700		
有りへ変更		セミスライド	+ ¥ 65,300		
+					
ウォールキャビネット無しへ変更			- ¥100,800		
+					
ワークトップ・シンクを変更する場合	ステンレス	グループ2	Iシンク	-	
			エンボスIシンク	-	
			スクエアマルチシンク	-	
		グループ3	Iシンク	-	
			エンボスIシンク	-	
			スクエアマルチシンク	-	
	人工大理石	グループ1(グラニット)	Iシンク	+ ¥ 21,000	
			グループ1(フォルテ)	人大	人大フォルテシンク
		グループ2(グラニット)	Iシンク	+ ¥ 60,000	
			ステンレス	エンボスIシンク	+ ¥ 65,000
	スクエアマルチシンク	+ ¥ 110,000			
	人大	人大スクエアシンク	+ ¥ 110,000		

間口 : 2400mm

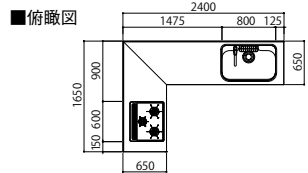

オールスライド

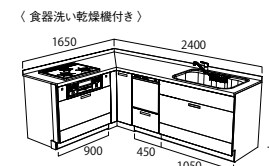
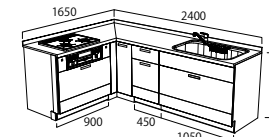
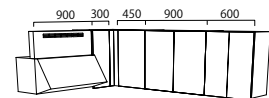

セミスライド

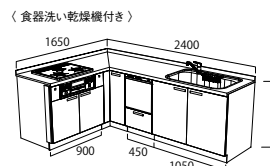
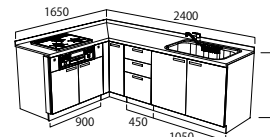
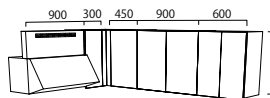

※ウォールキャビネットの扉は720mmとなります。

標準セット価格		(ワークトップ)	(シンク)		
標準セット価格		ステンレス(グループ1)	× Iシンク		
標準	オールスライド・セミスライドよりお選びください。	オールスライド	¥717,200		
セット価格		セミスライド	¥640,300		
+					
食洗機	オールスライド・セミスライドよりお選びください。	オールスライド	+ ¥ 61,700		
有りへ変更		セミスライド	+ ¥ 65,300		
+					
ウォールキャビネット無しへ変更			- ¥106,700		
+					
ワークトップ・シンクを変更する場合	ステンレス	グループ2	Iシンク	-	
			エンボスIシンク	-	
			スクエアマルチシンク	-	
		グループ3	Iシンク	-	
			エンボスIシンク	-	
			スクエアマルチシンク	-	
	人工大理石	グループ1(グラニット)	Iシンク	+ ¥ 21,000	
			グループ1(フォルテ)	人大	人大フォルテシンク
		グループ2(グラニット)	Iシンク	+ ¥ 60,000	
			ステンレス	エンボスIシンク	+ ¥ 65,000
	スクエアマルチシンク	+ ¥ 110,000			
	人大	人大スクエアシンク	+ ¥ 110,000		



間口：2550mm

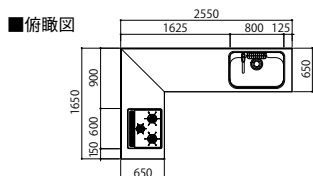

オールスライド

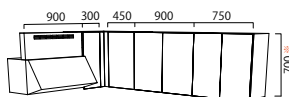

セミスライド

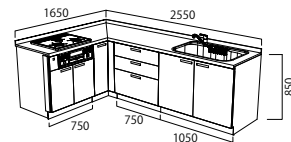
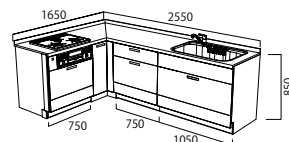
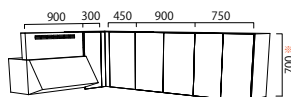

(食器洗い乾燥機付き)

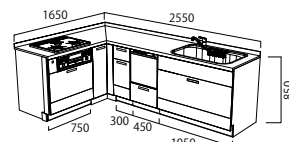

(食器洗い乾燥機付き)

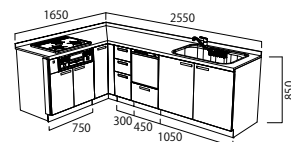

※ウォールキャビネットの扉は720mmとなります。

標準セット価格		(ワークトップ)	(シンク)	
標準 セット価格	オールスライド・ セミスライドより お選びください。	オールスライド	ステンレス(グループ1) × Iシンク	¥727,100
		セミスライド		¥652,000
+				
食洗機 有りへ変更	オールスライド・ セミスライドより お選びください。	オールスライド		+ ¥112,200
		セミスライド		+ ¥109,900
+				
ウォールキャビネット無しへ変更				- ¥109,200
+				

ワークトップ・シンクを変更する場合	ステンレス	グループ2	ステンレス	Iシンク	-
				エンボスIシンク	-
				スクエアマルチシンク	-
		グループ3	ステンレス	Iシンク	-
				エンボスIシンク	-
				スクエアマルチシンク	-
	人工大理石	グループ1 (グラニト)	ステンレス	Iシンク	+ ¥ 21,000
				人大	人大フォルトシンク
		グループ2 (グラニト)	ステンレス	Iシンク	+ ¥ 60,000
				人大	人大スクエアシンク

間口：2700mm

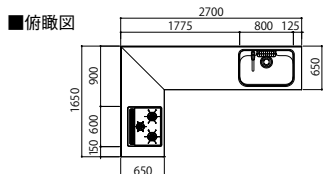

オールスライド

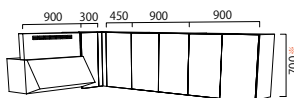

セミスライド

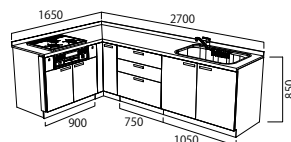
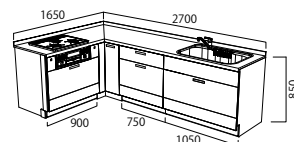
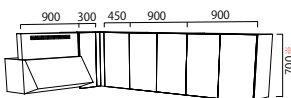

(食器洗い乾燥機付き)

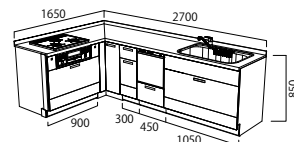

(食器洗い乾燥機付き)

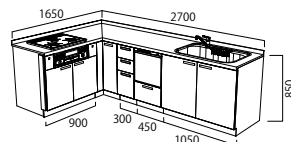

※ウォールキャビネットの扉は720mmとなります。

標準セット価格		(ワークトップ)	(シンク)	
標準 セット価格	オールスライド・ セミスライドより お選びください。	オールスライド	ステンレス(グループ1) × Iシンク	¥748,800
		セミスライド		¥673,800
+				
食洗機 有りへ変更	オールスライド・ セミスライドより お選びください。	オールスライド		+ ¥112,200
		セミスライド		+ ¥109,900
+				
ウォールキャビネット無しへ変更				- ¥110,800
+				

ワークトップ・シンクを変更する場合	ステンレス	グループ2	ステンレス	Iシンク	-
				エンボスIシンク	-
				スクエアマルチシンク	-
		グループ3	ステンレス	Iシンク	-
				エンボスIシンク	-
				スクエアマルチシンク	-
	人工大理石	グループ1 (グラニト)	ステンレス	Iシンク	+ ¥ 21,000
				人大	人大フォルトシンク
		グループ2 (グラニト)	ステンレス	Iシンク	+ ¥ 60,000
				人大	人大スクエアシンク

# L 型

# セット価格 (ガス側間口1800mm)

間口 : 2250mm

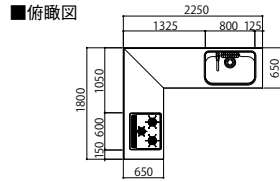

オールスライド

セミスライド

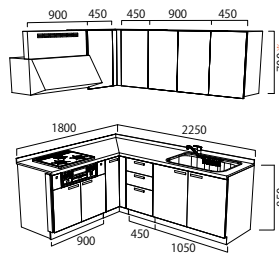
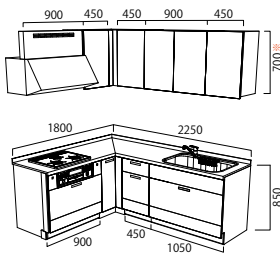

〈食器洗い乾燥機付き〉

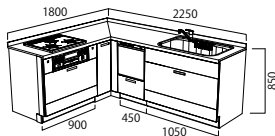

〈食器洗い乾燥機付き〉

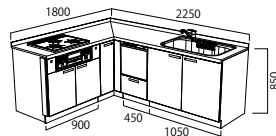

※ウォールキャビネットの扉は720mmとなります。

標準セット価格		(ワークトップ)	(シンク)		
標準セット価格		ステンレス(グループ1)	× Iシンク		
標準セット価格	オールスライド・セミスライドよりお選びください。	オールスライド	¥713,900		
		セミスライド	¥637,000		
+					
食洗機有りへ変更	オールスライド・セミスライドよりお選びください。	オールスライド	+ ¥ 61,700		
		セミスライド	+ ¥ 65,300		
+					
ウォールキャビネット無しへ変更			- ¥104,600		
+					
ワークトップ・シンクを変更する場合	ステンレス	グループ2	Iシンク	-	
			エンボスIシンク	-	
			スクエアマルチシンク	-	
		グループ3	Iシンク	-	
			エンボスIシンク	-	
			スクエアマルチシンク	-	
	人工大理石	グループ1(グラニット)	Iシンク	+ ¥ 21,000	
			グループ1(フォルテ)	人大	人大フォルテシンク
		グループ2(グラニット)	Iシンク	+ ¥ 60,000	
			ステンレス	エンボスIシンク	+ ¥ 65,000
	スクエアマルチシンク	+ ¥ 110,000			
	人大	人大スクエアシンク	+ ¥ 110,000		

間口 : 2400mm

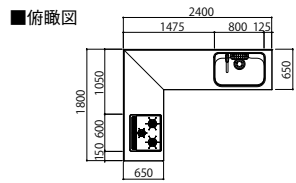

オールスライド

セミスライド

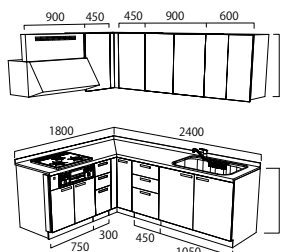
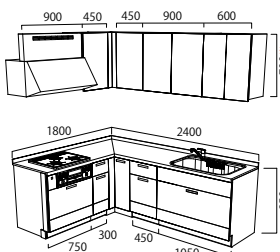

〈食器洗い乾燥機付き〉

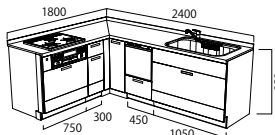

〈食器洗い乾燥機付き〉

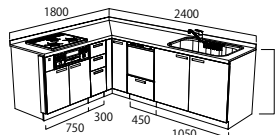

※ウォールキャビネットの扉は720mmとなります。

標準セット価格		(ワークトップ)	(シンク)		
標準セット価格		ステンレス(グループ1)	× Iシンク		
標準セット価格	オールスライド・セミスライドよりお選びください。	オールスライド	¥776,100		
		セミスライド	¥695,100		
+					
食洗機有りへ変更	オールスライド・セミスライドよりお選びください。	オールスライド	+ ¥ 61,700		
		セミスライド	+ ¥ 65,300		
+					
ウォールキャビネット無しへ変更			- ¥110,500		
+					
ワークトップ・シンクを変更する場合	ステンレス	グループ2	Iシンク	-	
			エンボスIシンク	-	
			スクエアマルチシンク	-	
		グループ3	Iシンク	-	
			エンボスIシンク	-	
			スクエアマルチシンク	-	
	人工大理石	グループ1(グラニット)	Iシンク	+ ¥ 21,000	
			グループ1(フォルテ)	人大	人大フォルテシンク
		グループ2(グラニット)	Iシンク	+ ¥ 60,000	
			ステンレス	エンボスIシンク	+ ¥ 65,000
	スクエアマルチシンク	+ ¥ 110,000			
	人大	人大スクエアシンク	+ ¥ 110,000		

間口：2550mm

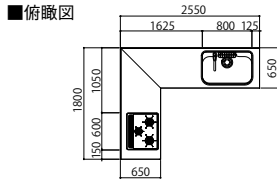

オールスライド

セミスライド

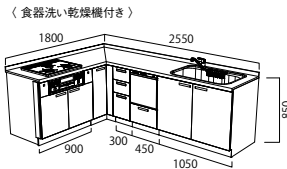
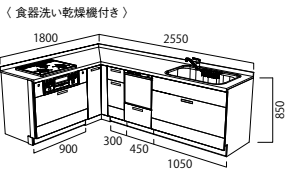
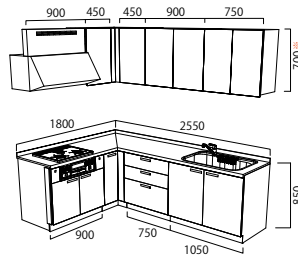
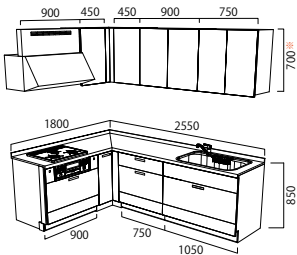

※ウォールキャビネットの扉は720mmとなります。

標準セット価格		(ワークトップ)	(シンク)	
標準 セット価格	オールスライド・ セミスライドより お選びください。	オールスライド	ステンレス(グループ1) × Iシンク	¥745,000
		セミスライド		¥670,000
+				
食洗機 有りへ変更	オールスライド・ セミスライドより お選びください。	オールスライド		+ ¥112,200
		セミスライド		+ ¥109,900
+				
ウォールキャビネット無しへ変更				- ¥113,000
+				

ワークトップ・シンクを変更する場合	ステンレス	グループ	シンク		価格	
			1シンク	2シンク		
ステンレス	グループ2	ステンレス	1シンク	-	-	
			エンボス1シンク	-	-	
			スクエアマルチシンク	-	-	
	グループ3	ステンレス	1シンク	-	-	
			エンボス1シンク	-	-	
			スクエアマルチシンク	-	-	
人工大理石	グループ1 (グラニト)	ステンレス	1シンク	+ ¥ 21,000		
		人大	人大フォルトシンク	+ ¥ 53,200		
	グループ1 (フォルテ)	ステンレス	1シンク	+ ¥ 60,000		
			エンボス1シンク	+ ¥ 65,000		
		グループ2 (グラニト)	ステンレス	1シンク	+ ¥ 110,000	
			人大	人大スクエアシンク	+ ¥ 110,000	

間口：2700mm

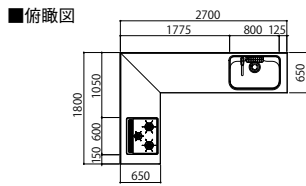

オールスライド

セミスライド

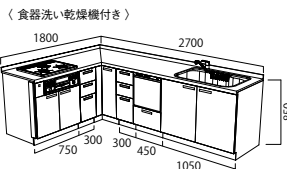
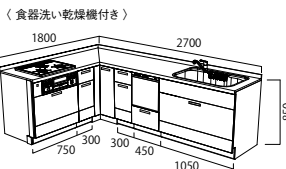
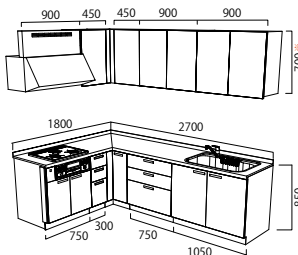
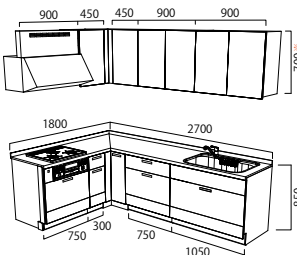

※ウォールキャビネットの扉は720mmとなります。

標準セット価格		(ワークトップ)	(シンク)	
標準 セット価格	オールスライド・ セミスライドより お選びください。	オールスライド	ステンレス(グループ1) × Iシンク	¥807,700
		セミスライド		¥728,600
+				
食洗機 有りへ変更	オールスライド・ セミスライドより お選びください。	オールスライド		+ ¥112,200
		セミスライド		+ ¥109,900
+				
ウォールキャビネット無しへ変更				- ¥114,600
+				

ワークトップ・シンクを変更する場合	ステンレス	グループ	シンク		価格	
			1シンク	2シンク		
ステンレス	グループ2	ステンレス	1シンク	-	-	
			エンボス1シンク	-	-	
			スクエアマルチシンク	-	-	
	グループ3	ステンレス	1シンク	-	-	
			エンボス1シンク	-	-	
			スクエアマルチシンク	-	-	
人工大理石	グループ1 (グラニト)	ステンレス	1シンク	+ ¥ 21,000		
		人大	人大フォルトシンク	+ ¥ 49,200		
	グループ1 (フォルテ)	ステンレス	1シンク	+ ¥ 60,000		
			エンボス1シンク	+ ¥ 65,000		
		グループ2 (グラニト)	ステンレス	1シンク	+ ¥ 110,000	
			人大	人大スクエアシンク	+ ¥ 110,000	

## ■シンク形状と水栓穴位置

	ステンレスシンク			人犬シンク	
シンク寸法(サイズは内寸) 水栓穴位置(標準) 水栓穴位置(特注対応)	● Iシンク	● エンボスIシンク	● スクエアマルチシンク	● 人犬フォルデシンク	● 人犬スクエアシンク

### シンク側カウンター勝ち仕様ワークトップについて

シンク側カウンター勝ち仕様は、シンク側にワークトップがキャビネットから25mm出ています。

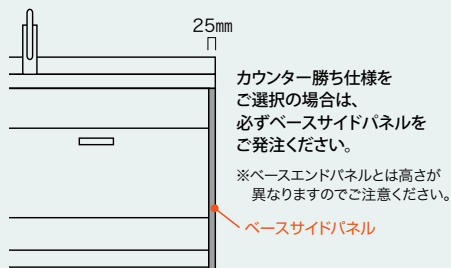

下記を参考にパネル勝ち仕様のワークトップの品番を変更してください。価格は+¥35,000になります。

(例) ステンレスグループ2 × Iシンク

[ w2550 ] 品番: HW 25 5 C II - A ( R / L ) C - H 価格: **¥119,000**  
+25      +2      +¥35,000

[ w2575 ] 品番: HW 25 7 C II - A ( R / L ) C - H 価格: **¥154,000**

## 品番価格表(ワークトップ・ワークトップオプション)

I型

奥行:650mm ワークトップ

### I型 ステンレス(パネル勝ち仕様)

・ 図は右シンク(R)になります。

姿図

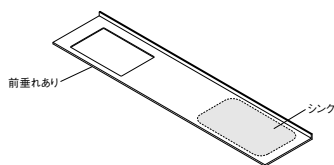

間口		w2250	w2400	w2550	w2700
ステンレスシンク	Iシンク	グループ1 HW225SII-A (R/L) C-▲ ¥94,000	HW240SII-A (R/L) C-▲ ¥96,000	HW255SII-A (R/L) C-▲ ¥99,000	HW270SII-A (R/L) C-▲ ¥104,000
		グループ2 HW225CII-A (R/L) C-H ¥114,000	HW240CII-A (R/L) C-H ¥116,000	HW255CII-A (R/L) C-H ¥119,000	HW270CII-A (R/L) C-H ¥124,000
		グループ3 HW225CIA-A (R/L) C-D ¥144,000	HW240CIA-A (R/L) C-D ¥146,000	HW255CIA-A (R/L) C-D ¥149,000	HW270CIA-A (R/L) C-D ¥154,000
エンボスIシンク	グループ2 HW225CIE-A (R/L) C-H ¥119,000	HW240CIE-A (R/L) C-H ¥121,000	HW255CIE-A (R/L) C-H ¥124,000	HW270CIE-A (R/L) C-H ¥129,000	
	グループ3 HW225CIE-A (R/L) C-D ¥149,000	HW240CIE-A (R/L) C-D ¥151,000	HW255CIE-A (R/L) C-D ¥154,000	HW270CIE-A (R/L) C-D ¥159,000	
スクエアマルチシンク	グループ2 HW225CIS-A (R/L) C-H ¥164,000	HW240CIS-A (R/L) C-H ¥166,000	HW255CIS-A (R/L) C-H ¥169,000	HW270CIS-A (R/L) C-H ¥174,000	
	グループ3 HW225CIS-A (R/L) C-D ¥194,000	HW240CIS-A (R/L) C-D ¥196,000	HW255CIS-A (R/L) C-D ¥199,000	HW270CIS-A (R/L) C-D ¥204,000	

※  はシンク側カウンター勝ちの設定があります。詳しくは左ページを参照ください。

### I型 人工大理石(パネル勝ち仕様)

・ 図は右シンク(R)になります。

姿図

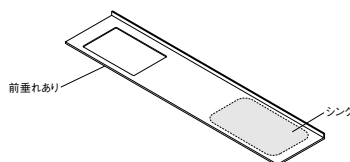

間口		w2250	w2400	w2550	w2700
ステンレスシンク	Iシンク	グループ1 (グラニット) HW225JII-A (R/L) C-◆ ¥114,000	HW240JII-A (R/L) C-◆ ¥116,000	HW255JII-A (R/L) C-◆ ¥119,000	HW270JII-A (R/L) C-◆ ¥124,000
		グループ2 HW225DII-A (R/L) C-◇ ¥153,000	HW240DII-A (R/L) C-◇ ¥155,000	HW255DII-A (R/L) C-◇ ¥158,000	HW270DII-A (R/L) C-◇ ¥163,000
	エンボスIシンク	グループ2 HW225DIE-A (R/L) C-◇ ¥158,000	HW240DIE-A (R/L) C-◇ ¥160,000	HW255DIE-A (R/L) C-◇ ¥163,000	HW270DIE-A (R/L) C-◇ ¥168,000
スクエアマルチシンク	グループ2 HW225DIS-A (R/L) C-◇ ¥203,000	HW240DIS-A (R/L) C-◇ ¥205,000	HW255DIS-A (R/L) C-◇ ¥208,000	HW270DIS-A (R/L) C-◇ ¥213,000	
人工大理石シンク	人大フォルテシンク	グループ1 (フォルテ) HW225GIF-A (R/L) C-□■ ¥164,000	HW240GIF-A (R/L) C-□■ ¥166,000	HW255GIF-A (R/L) C-□■ ¥169,000	HW270GIF-A (R/L) C-□■ ¥174,000
	人大スクエアシンク	グループ2 HW225DIV-A (R/L) C-◇ ¥203,000	HW240DIV-A (R/L) C-◇ ¥205,000	HW255DIV-A (R/L) C-◇ ¥208,000	HW270DIV-A (R/L) C-◇ ¥213,000

※  はシンク側カウンター勝ちの設定があります。詳しくは左ページを参照ください。

品番価格表(ワークトップ・ワークトップオプション)

L型

奥行:650mm ワークトップ

L型 ステンレス(パネル勝ち仕様)

・図は右シンク(R)になります。

姿図

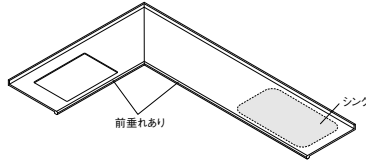

ガス側 間口		w1650			
ステンレスシンク	シンク側 間口	w2250	w2400	w2550	w2700
	Iシンク グループ1	HW22ASLI-A (R/L) C-▲ ¥184,800	HW24ASLI-A (R/L) C-▲ ¥188,000	HW25ASLI-A (R/L) C-▲ ¥192,800	HW27ASLI-A (R/L) C-▲ ¥200,800
ガス側 間口		w1800			
ステンレスシンク	シンク側 間口	w2250	w2400	w2550	w2700
	Iシンク グループ1	HW22BSLI-A (R/L) C-▲ ¥186,800	HW24BSLI-A (R/L) C-▲ ¥190,000	HW25BSLI-A (R/L) C-▲ ¥194,800	HW27BSLI-A (R/L) C-▲ ¥202,800

L型 人工大理石(パネル勝ち仕様)

・図は右シンク(R)になります。

姿図

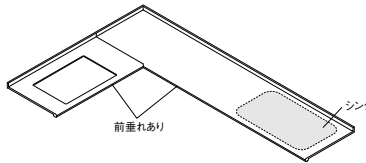

ガス側 間口		w1650			
ステンレスシンク	シンク側 間口	w2250	w2400	w2550	w2700
	Iシンク	グループ1 (グラニツ)	HW22AJLI-A (R/L) C-◆ ¥205,800	HW24AJLI-A (R/L) C-◆ ¥209,000	HW25AJLI-A (R/L) C-◆ ¥213,800
グループ2		HW22ADLI-A (R/L) C-◇ ¥244,800	HW24ADLI-A (R/L) C-◇ ¥248,000	HW25ADLI-A (R/L) C-◇ ¥252,800	HW27ADLI-A (R/L) C-◇ ¥260,800
エンボスIシンク	グループ2	HW22ADLE-A (R/L) C-◇ ¥249,800	HW24ADLE-A (R/L) C-◇ ¥253,000	HW25ADLE-A (R/L) C-◇ ¥257,800	HW27ADLE-A (R/L) C-◇ ¥265,800
	グループ2	HW22ADLS-A (R/L) C-◇ ¥294,800	HW24ADLS-A (R/L) C-◇ ¥298,000	HW25ADLS-A (R/L) C-◇ ¥302,800	HW27ADLS-A (R/L) C-◇ ¥310,800
人大シンク	人大フォルテシンク グループ1 (フォルテ)	HW22AGLF-A (R/L) C-□■ ¥238,000	HW24AGLF-A (R/L) C-□■ ¥242,000	HW25AGLF-A (R/L) C-□■ ¥247,000	HW27AGLF-A (R/L) C-□■ ¥249,000
	人大スクエアシンク グループ2	HW22ADLV-A (R/L) C-◇ ¥294,800	HW24ADLV-A (R/L) C-◇ ¥298,000	HW25ADLV-A (R/L) C-◇ ¥302,800	HW27ADLV-A (R/L) C-◇ ¥310,800
ガス側 間口		w1800			
ステンレスシンク	シンク側 間口	w2250	w2400	w2550	w2700
	Iシンク	グループ1 (グラニツ)	HW22BJLI-A (R/L) C-◆ ¥207,800	HW24BJLI-A (R/L) C-◆ ¥211,000	HW25BJLI-A (R/L) C-◆ ¥215,800
グループ2		HW22BDLI-A (R/L) C-◇ ¥246,800	HW24BDLI-A (R/L) C-◇ ¥250,000	HW25BDLI-A (R/L) C-◇ ¥254,800	HW27BDLI-A (R/L) C-◇ ¥262,800
エンボスIシンク	グループ2	HW22BDLE-A (R/L) C-◇ ¥251,800	HW24BDLE-A (R/L) C-◇ ¥255,000	HW25BDLE-A (R/L) C-◇ ¥259,800	HW27BDLE-A (R/L) C-◇ ¥267,800
	グループ2	HW22BDLS-A (R/L) C-◇ ¥296,800	HW24BDLS-A (R/L) C-◇ ¥300,000	HW25BDLS-A (R/L) C-◇ ¥304,800	HW27BDLS-A (R/L) C-◇ ¥312,800
人大シンク	人大フォルテシンク グループ1 (フォルテ)	HW22BGLF-A (R/L) C-□■ ¥240,000	HW24BGLF-A (R/L) C-□■ ¥244,000	HW25BGLF-A (R/L) C-□■ ¥248,000	HW27BGLF-A (R/L) C-□■ ¥252,000
	人大スクエアシンク グループ2	HW22BDLV-A (R/L) C-◇ ¥296,800	HW24BDLV-A (R/L) C-◇ ¥300,000	HW25BDLV-A (R/L) C-◇ ¥304,800	HW27BDLV-A (R/L) C-◇ ¥312,800

## P型 奥行:900mm ワークトップ

### P型 ステンレス(カウンター勝ち仕様)

姿図

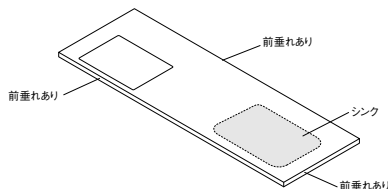

・図は右シンク(R)になります。

間口		w2275	w2425	w2575	w2725
Iシンク	グループ2	HW227CPI-C (R/L) C-H ¥179,000	HW242CPI-C (R/L) C-H ¥185,000	HW257CPI-C (R/L) C-H ¥188,000	HW272CPI-C (R/L) C-H ¥224,000
	グループ3	HW227CPI-C (R/L) C-D ¥219,000	HW242CPI-C (R/L) C-D ¥225,000	HW257CPI-C (R/L) C-D ¥228,000	HW272CPI-C (R/L) C-D ¥264,000
エンボスIシンク	グループ2	HW227CPE-C (R/L) C-H ¥184,000	HW242CPE-C (R/L) C-H ¥190,000	HW257CPE-C (R/L) C-H ¥193,000	HW272CPE-C (R/L) C-H ¥229,000
	グループ3	HW227CPE-C (R/L) C-D ¥224,000	HW242CPE-C (R/L) C-D ¥230,000	HW257CPE-C (R/L) C-D ¥233,000	HW272CPE-C (R/L) C-D ¥269,000
スクエアマルチシンク	グループ2	HW227CPS-C (R/L) C-H ¥229,000	HW242CPS-C (R/L) C-H ¥235,000	HW257CPS-C (R/L) C-H ¥238,000	HW272CPS-C (R/L) C-H ¥274,000
	グループ3	HW227CPS-C (R/L) C-D ¥269,000	HW242CPS-C (R/L) C-D ¥275,000	HW257CPS-C (R/L) C-D ¥278,000	HW272CPS-C (R/L) C-D ¥314,000

### P型 人工大理石(カウンター勝ち仕様)

姿図

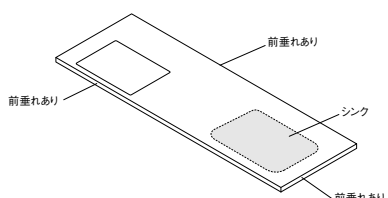

・図は右シンク(R)になります。

間口		w2275	w2425	w2575	w2725
ステンレスシンク	Iシンク グループ2	HW227DPI-C (R/L) C-◇ ¥260,100	HW242DPI-C (R/L) C-◇ ¥263,500	HW257DPI-C (R/L) C-◇ ¥268,600	HW272DPI-C (R/L) C-◇ ¥277,100
	エンボスIシンク グループ2	HW227DPE-C (R/L) C-◇ ¥265,100	HW242DPE-C (R/L) C-◇ ¥268,500	HW257DPE-C (R/L) C-◇ ¥273,600	HW272DPE-C (R/L) C-◇ ¥282,100
スクエアマルチシンク	グループ2	HW227DPS-C (R/L) C-◇ ¥310,100	HW242DPS-C (R/L) C-◇ ¥313,500	HW257DPS-C (R/L) C-◇ ¥318,600	HW272DPS-C (R/L) C-◇ ¥327,100
人工大理石	人大フォルテシンク グループ1 (フォルテ)	HW227GPF-C (R/L) C-□■ ¥260,100	HW242GPF-C (R/L) C-□■ ¥263,500	HW257GPF-C (R/L) C-□■ ¥268,600	HW272GPF-C (R/L) C-□■ ¥277,100
	人大スクエアシンク グループ2	HW227DPV-C (R/L) C-◇ ¥310,100	HW242DPV-C (R/L) C-◇ ¥313,500	HW257DPV-C (R/L) C-◇ ¥318,600	HW272DPV-C (R/L) C-◇ ¥327,100

# キャビネット

## シンクキャビネット

### 2段引出し

オールスライド

- ・ロック付包丁差し+引出しポケット
- ・引出し底板ステンレス貼り
- ・取扱い説明書
- ・取付設置説明書同梱

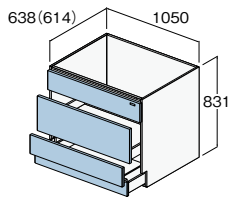

間口	品番	価格
1050	HUFS2AA5- <b>J</b> N△-○○	¥92,200

### オープン

オールスライド

- ・包丁差し別途発注  
隣接するキャビネットに設置してください。
- ・取扱い説明書
- ・取付設置説明書同梱

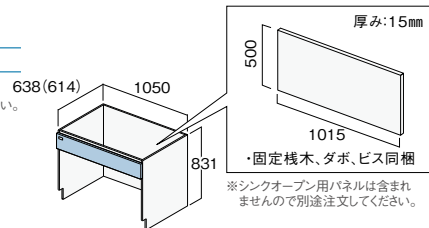

種類	間口	品番	価格
キャビネット	1050	HUFSRNA5- <b>J</b> N-○○	¥27,200
シンクオープンパネルセット	1050	HSUU101 <b>M</b> -S	¥10,000

※高さ 900 mm (キャビネット高さ 881 mm) 用のシンクオープンパネルセットは品番の **M** → **L** に変更してください。

### 開き扉

セミスライド

- ・包丁差し
- ・取扱い説明書
- ・取付設置説明書同梱

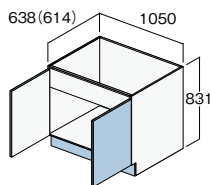

間口	品番	価格
1050	HUFRHBA5- <b>J</b> N△-○○	¥47,300

### オープン

セミスライド

- ・包丁差し別途発注  
隣接するキャビネットに設置してください。
- ・取扱い説明書
- ・取付設置説明書同梱

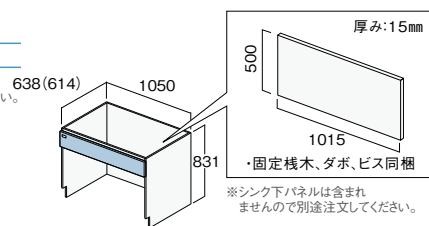

種類	間口	品番	価格
キャビネット	1050	HUFRRNA5- <b>J</b> N-○○	¥27,200
シンクオープンパネルセット	1050用	HSUU101 <b>M</b> -S	¥10,000

※高さ 900 mm (キャビネット高さ 881 mm) 用のシンクオープンパネルセットは品番の **M** → **L** に変更してください。



高さ900mm (キャビネット高さ881mm) を  
お選びの場合は、記号「J」を「L」に変更してください。

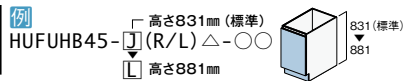

※△=取手記号、○○=扉色記号をいれてください。詳細はP.47をご覧ください。

## 調理キャビネット

### 3段引出し

オールスライド

- ・引出し底板ステンレス貼り
- ・引出しトレイ

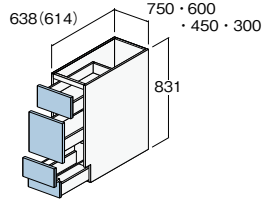

間口	品番	価格
750	HUFT3A75-JN△-○○	¥85,500
600	HUFT3A60-JN△-○○	¥78,900
450	HUFT3A45-JN△-○○	¥70,800
300	HUFT3A30-JN△-○○	¥65,200

### 開き

オールスライド

- ・棚板1枚
- ・アンダーストックカーではありません

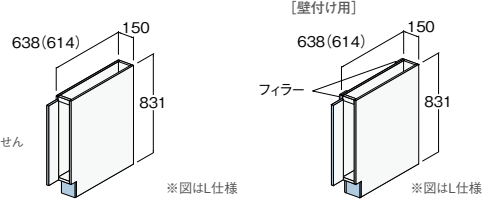

間口	品番	価格
150	HUFBHB15-J(R/L)△-○○	¥23,100
■壁付け用		
150F	HUFBJB15-J(R/L)△-○○	¥25,400

### ボトルラック

オールスライド

- ・アンダーストックカーではありません

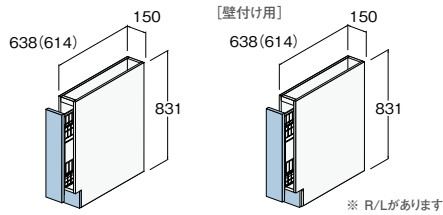

間口	品番	価格
150	HUFB1B15-J(R/L)△-○○	¥46,400
■壁付け用		
150F	HUFBEB15-J(R/L)△-○○	¥46,400

### ボトルラックの(R/L)の選び方

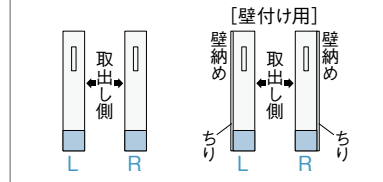

### 3段引出し

セミスライド

- ・引出し底板ステンレス貼り
- ・引出しトレイ

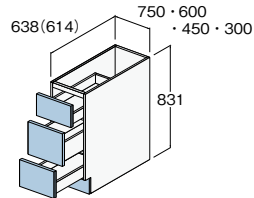

間口	品番	価格
750	HUFU3A75-JN△-○○	¥82,300
600	HUFU3A60-JN△-○○	¥75,500
450	HUFU3A45-JN△-○○	¥65,700
300	HUFU3A30-JN△-○○	¥61,200

### 開き

セミスライド

- ・棚板一枚

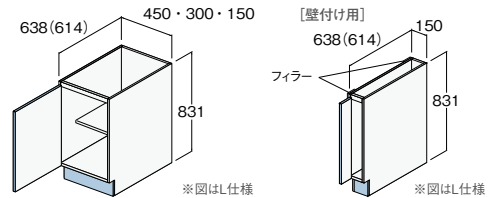

間口	品番	価格
450	HUFUHB45-J(R/L)△-○○	¥27,300
300	HUFUHB30-J(R/L)△-○○	¥24,700
150	HUFUHB15-J(R/L)△-○○	¥21,700
■壁付け用		
150F	HUFUJB15-J(R/L)△-○○	¥23,300

### ボトルラック

セミスライド

- ・アンダーストックカーではありません

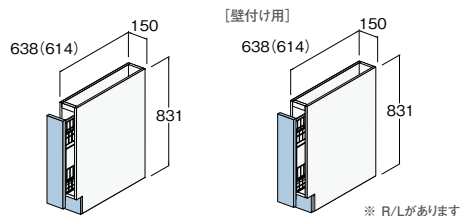

間口	品番	価格
150	HUFU1B15-J(R/L)△-○○	¥45,200
■壁付け用		
150F	HUFUEB15-J(R/L)△-○○	¥45,200

### ボトルラックの(R/L)の選び方

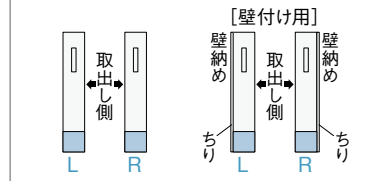

高さ900mm (キャビネット高さ881mm) を  
お選びの場合は、記号 **J** を **L** に変更してください。

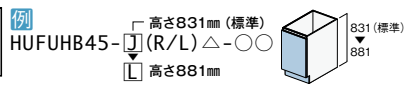

## 食洗キャビネット

### 1段引出し オールスライド

- 引出し底板ステンレス貼り

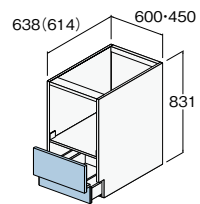

間口	品番	価格
600	HUFYNA60- <b>J</b> N△-○○	¥43,100
450	HUFYNA45- <b>J</b> N△-○○	¥40,800

### 1段引出し セミスライド

- 引出し底板ステンレス貼り

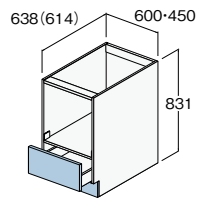

間口	品番	価格
600	HUFXNA60- <b>J</b> N△-○○	¥41,400
450	HUFXNA45- <b>J</b> N△-○○	¥39,300

## 加熱機器キャビネット

### 2段引出し オールスライド

- 引出し底板ステンレス貼り
- 壁面設置側フィルター付き

- 引出し底板ステンレス貼り
- フィルター無し

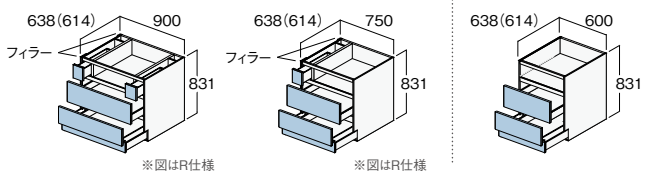

間口	品番	価格
900	HUFG2A90- <b>J</b> (R/L)△-○○	¥83,400
750	HUFG2A75- <b>J</b> (R/L)△-○○	¥71,300
600	HUFG2A60- <b>J</b> N△-○○	¥61,700

### 開き扉 セミスライド

- 壁面設置側フィルター付き

- フィルター無し

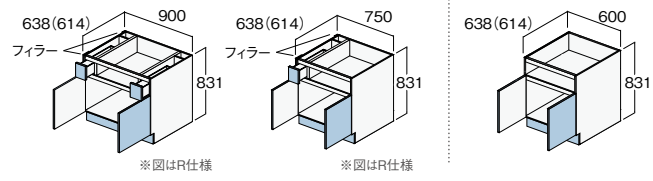

間口	品番	価格
900	HUFFHB90- <b>J</b> (R/L)△-○○	¥56,500
750	HUFFHB75- <b>J</b> (R/L)△-○○	¥44,300
600	HUFFHB60- <b>J</b> N△-○○	¥37,800

## コーナーキャビネット

### コーナーキャビネット

- 棚板1枚

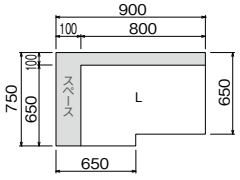
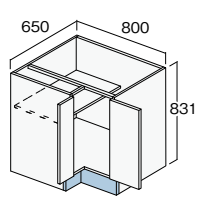

※図はL仕様

設置スペース	品番	価格
900×750	HUFCHN80- <b>J</b> (R/L)△-○○	¥42,900

## ウォールキャビネット

### 高さ500mm

#### 両開き

- ・棚板1枚
- ・オープンロック付

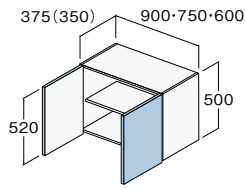

間口	品番	価格
900	HUFWHB90-5N-○○	¥28,500
750	HUFWHB75-5N-○○	¥25,300
600	HUFWHB60-5N-○○	¥22,000

#### 片開き

- ・棚板1枚
- ・オープンロック付

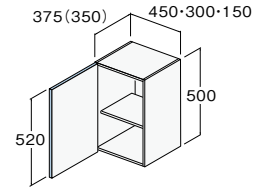

※図はL仕様

間口	品番	価格
450	HUFWHB45-5 (R/L)-○○	¥16,900
300	HUFWHB30-5 (R/L)-○○	¥15,600
150	HUFWHB15-5 (R/L)-○○	¥14,800

#### 片開き 不燃仕様(側・底)

- ・棚板1枚
- ・オープンロック付

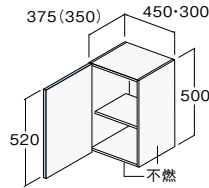

※図はL仕様

間口	品番	価格
450	HUFWFB45-5 (R/L)-○○	¥28,100
300	HUFWFB30-5 (R/L)-○○	¥24,700

#### コーナー

- ・棚板1枚
- ・オープンロック付

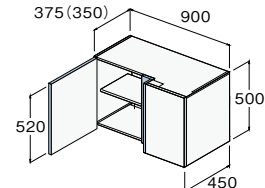

※図はR仕様

間口	品番	価格
900×450	HUFWCB90-5 (R/L)-○○	¥29,300

### 高さ700mm

#### 両開き

- ・棚板2枚
- ・オープンロック付

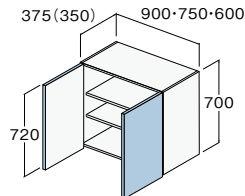

間口	品番	価格
900	HUFWHB90-7N-○○	¥29,500
750	HUFWHB75-7N-○○	¥27,900
600	HUFWHB60-7N-○○	¥25,400

#### 片開き

- ・棚板2枚
- ・オープンロック付

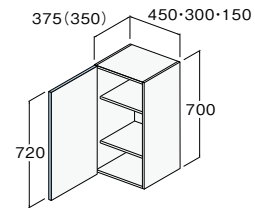

※図はL仕様

間口	品番	価格
450	HUFWHB45-7 (R/L)-○○	¥19,500
300	HUFWHB30-7 (R/L)-○○	¥17,500
150	HUFWHB15-7 (R/L)-○○	¥16,000

#### 片開き 不燃仕様(側・底)

- ・棚板2枚
- ・オープンロック付

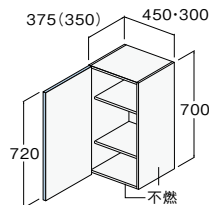

※図はL仕様

間口	品番	価格
450	HUFWFB45-7 (R/L)-○○	¥30,600
300	HUFWFB30-7 (R/L)-○○	¥26,800

#### コーナー

- ・棚板2枚
- ・オープンロック付

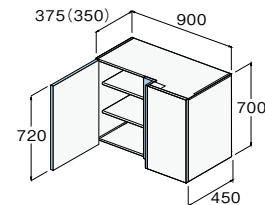

※図はR仕様

間口	品番	価格
900×450	HUFWCB90-7 (R/L)-○○	¥32,900

## 高さ700 mm

### ダウンウォール専用

- ・内部ユニット別途手配
- ・オープンロック付

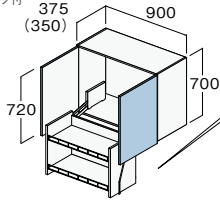

※専用の内部ユニットも併せてご発注ください。

種類	間口	品番	価格
キャビネット	900	HUFWDB90-7N-〇〇	¥30,300
内部ユニット	—	HDWK017	¥24,100

### 照明スペース用

- ・棚板2枚
- ・オープンロック付
- ・照明器具別途手配

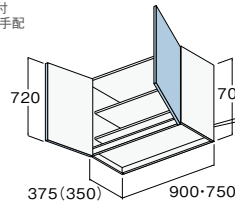

※棚下灯も併せてご発注ください。

種類	間口	品番	価格	
キャビネット	900	HUFWLB90-7N-〇〇	¥34,000	
	750	HUFWLB75-7N-〇〇	¥33,100	
棚下灯	—	LEDタイプ	HDWK030	¥24,800
		蛍光灯タイプ	HDWK031	¥12,800

※別途電気工事が必要となります。

## 高さ900 mm

### 両開き

- ・可動棚2枚、固定棚1枚
- ・オープンロック付

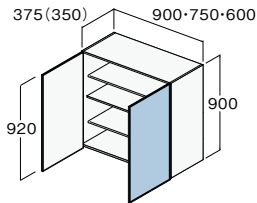

間口	品番	価格
900	HUFWHB90-9N-〇〇	¥42,300
750	HUFWHB75-9N-〇〇	¥39,300
600	HUFWHB60-9N-〇〇	¥36,400

### 片開き

- ・可動棚2枚、固定棚1枚
- ・オープンロック付

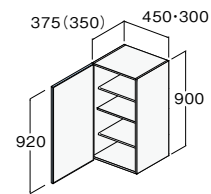

※図はL仕様

間口	品番	価格
450	HUFWHB45-9 (R/L)-〇〇	¥29,600
300	HUFWHB30-9 (R/L)-〇〇	¥27,500

### 両開き(ガラス扉)

- ・可動棚2枚、固定棚1枚
- ・オープンロック付

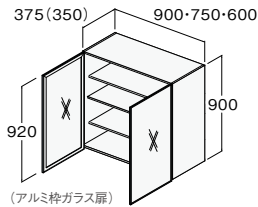

(アルミ枠ガラス扉)

間口	品番	価格
900	HUFWGB90-9N-12	¥72,800
750	HUFWGB75-9N-12	¥69,300
600	HUFWGB60-9N-12	¥62,800

### 片開き(ガラス扉)

- ・可動棚2枚、固定棚1枚
- ・オープンロック付

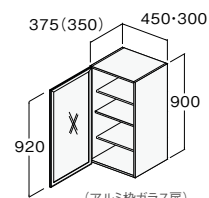

(アルミ枠ガラス扉)

※図はL仕様

間口	品番	価格
450	HUFWGB45-9 (R/L)-12	¥45,100
300	HUFWGB30-9 (R/L)-12	¥40,800

# パネル

※△=取手記号、○=扉色記号をいれてください。詳細はP.47をご覧ください。

## フィルター

### ベースフィルター

オールスライド

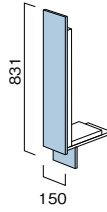

### ベースフィルター

セミスライド

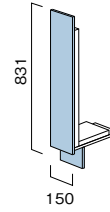

サイズ	品番	価格
150×831×19/18	HSUFB[M]-U-○	¥6,900

※高さ 900 mm (キャビネット高さ 881 mm) 用のフィルターは品番の[M]→[L]に変更してください。

サイズ	品番	価格
150×831×19/18	HSUFB[M]-○	¥6,900

※高さ 900 mm (キャビネット高さ 881 mm) 用のフィルターは品番の[M]→[L]に変更してください。

### ウォールフィルター

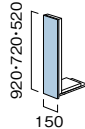

サイズ	品番	価格
150×500×19/18	HSUFW5-○	¥5,800
150×700×19/18	HSUFW7-○	¥7,900
150×900×19/18	HSUFW9-○	¥8,500

## エンドパネル

### ベースエンドパネル

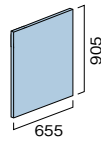

### トールエンドパネル

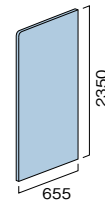

サイズ	品番	価格
655×905×20/18	HSUEBK[M]-○	¥12,300

※高さ 900 mm (キャビネット高さ 881 mm) 用のパネルは品番の[M]→[L]に変更してください。

サイズ	品番	価格
655×2350×20/18	HSUETKL-○	¥31,800

### ウォールエンドパネル

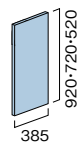

サイズ	品番	価格
385×520×20/18	HSUEWQ5-○	¥8,600
385×720×20/18	HSUEWQ7-○	¥9,800
385×920×20/18	HSUEWQ9-○	¥12,500

## サイドパネル

### ベースサイドパネル

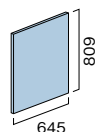

サイズ	品番	価格
645×809×20/18	HSUS645[M]-○	¥11,700

※高さ 900 mm (キャビネット高さ 881 mm) 用のパネルは品番の[M]→[L]に変更してください。

## 天井幕板

### 天井幕板

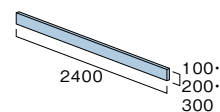

高さ	品番	価格
100	HSUM240R-○	¥8,000
200	HSUM240T-○	¥10,700
300	HSUM240L-○	¥14,300

# P型用部材

## パネル

サイドパネル

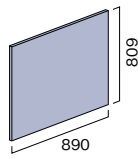

サイズ	品番	価格
890×809×20/18	HSUS890[M]-○○	¥15,400

※高さ 900mm (キャビネット高さ 881mm) 用のフロントパネルは品番の[M]→[L]に変更してください。

フロントパネル

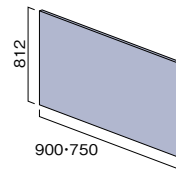

サイズ	品番	価格
900×812×19/18	HSUB090[M]-○○	¥22,700
750×812×19/18	HSUB075[M]-○○	¥21,600

※高さ 900mm (キャビネット高さ 881mm) 用のフロントパネルは品番の[M]→[L]に変更してください。

リビング側収納  
サイドパネル

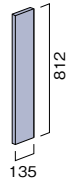

サイズ	品番	価格
135×812×20/18	HSUC014[M]-○○	¥8,100

※高さ 900mm (キャビネット高さ 881mm) 用のフロントパネルは品番の[M]→[L]に変更してください。

## 中間ボックス

中間ボックス

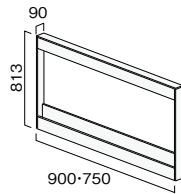

間口	品番	価格
900	HSTP090[M]	¥8,000
750	HSTP075[M]	¥7,400

※高さ 900mm (キャビネット高さ 863mm) 用の中間ボックスは品番の[M]→[L]に変更してください。

## リビング側収納

両開き

・棚板 2枚

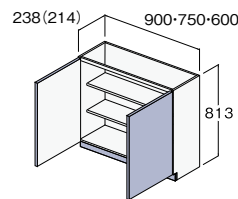

間口	品番	価格
900	RUF90PHB-[E]N△-○○	¥44,600
750	RUF75PHB-[E]N△-○○	¥38,900
600	RUF60PHB-[E]N△-○○	¥35,900

※高さ 900mm (キャビネット高さ 863mm) 用のリビング側収納は品番の[E]→[F]に変更してください。

片開き

・棚板 2枚

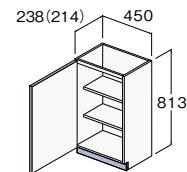

間口	品番	価格
450	RUF45PHB-[E](R/L)△-○○	¥25,200

※高さ 900mm (キャビネット高さ 863mm) 用のリビング側収納は品番の[E]→[F]に変更してください。

※図はL仕様

※△=取手記号、○=扉色記号をいれてください。詳細はP.47をご覧ください。

# カップボードユニット

## カウンター

### 奥行 434 mm

#### メラミンカウンター

・ホワイト

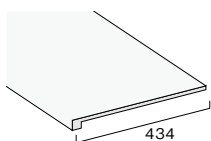

間口	品番	価格
600	HWMI060-U-SW	¥14,100
750	HWMI075-U-SW	¥16,000
900	HWMI090-U-SW	¥17,800
1050	HWMI105-U-SW	¥20,300
1200	HWMI120-U-SW	¥22,800
1350	HWMI135-U-SW	¥27,000
1500	HWMI150-U-SW	¥28,300
1650	HWMI165-U-SW	¥29,600
1800	HWMI180-U-SW	¥30,400
1950	HWMI195-U-SW	¥34,000
2100	HWMI210-U-SW	¥36,300
2250	HWMI225-U-SW	¥39,600
2400	HWMI240-U-SW	¥41,300
2550	HWMI255-U-SW	¥43,900
2700	HWMI270-U-SW	¥44,700

### 奥行 584 mm

#### メラミンカウンター

・ホワイト

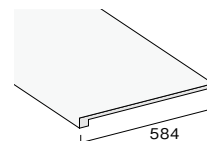

間口	品番	価格
600	HWMI060-P-SW	¥14,800
750	HWMI075-P-SW	¥16,800
900	HWMI090-P-SW	¥18,600
1050	HWMI105-P-SW	¥21,200
1200	HWMI120-P-SW	¥23,600
1350	HWMI135-P-SW	¥27,900
1500	HWMI150-P-SW	¥29,200
1650	HWMI165-P-SW	¥34,200
1800	HWMI180-P-SW	¥35,100
1950	HWMI195-P-SW	¥41,800
2100	HWMI210-P-SW	¥44,600
2250	HWMI225-P-SW	¥45,700
2400	HWMI240-P-SW	¥47,500
2550	HWMI255-P-SW	¥53,100
2700	HWMI270-P-SW	¥54,000

## ベースキャビネット(下台) 高さ831 mm

### 奥行 430 mm

#### 1段引出し+両開き

・棚板1枚

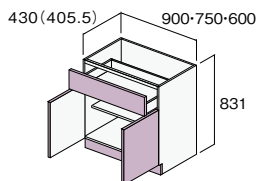

間口	品番	価格
900	RUF90S0B-MN△-○○	¥51,200
750	RUF75S0B-MN△-○○	¥48,900
600	RUF60S0B-MN△-○○	¥44,200

#### 1段引出し+片開き

・棚板1枚

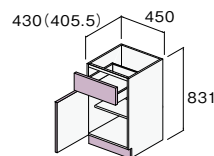

※図はL仕様

間口	品番	価格
450	RUF45S0B-M (R/L) △-○○	¥37,800

#### 3段引出し

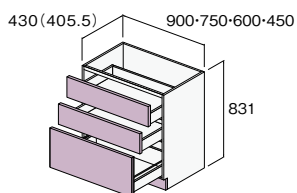

間口	品番	価格
900	RUF90S3B-MN△-○○	¥78,300
750	RUF75S3B-MN△-○○	¥71,800
600	RUF60S3B-MN△-○○	¥65,100
450	RUF45S3B-MN△-○○	¥59,800

#### 1段引出し+下オープン

このスペースに設置可能な  
ダストボックスワゴンを  
ご用意しております。  
▶P.79参照

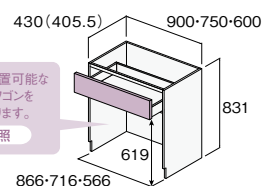

間口	品番	価格
900	RUF90S1B-MN△-○○	¥35,800
750	RUF75S1B-MN△-○○	¥33,800
600	RUF60S1B-MN△-○○	¥31,500

#### 家電収納庫

※蒸気排出ユニットは含まれませんので、  
間口に合わせて別途注文してください。

▶右記参照

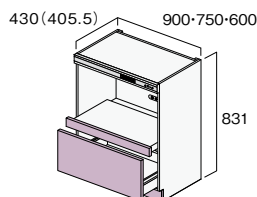

間口	品番	価格
900	RUF90SKB-MN△-○○	¥63,900
750	RUF75SKB-MN△-○○	¥59,100
600	RUF60SKB-MN△-○○	¥55,100

#### 蒸気排出ユニット



間口	品番	型番	価格
900	HDWK005	BRC-D901WR	¥63,500
750	HDWK006	BRC-D751WR	¥60,000
600	HDWK007	BRC-D601WR	¥56,500



## 奥行 580 mm

### 1段引出し+両開き

・棚板1枚

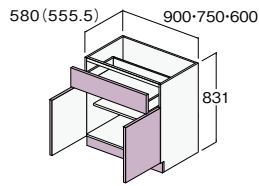

間口	品番	価格
900	RUF90S0B-LN△-○○	¥54,000
750	RUF75S0B-LN△-○○	¥51,500
600	RUF60S0B-LN△-○○	¥45,800

### 1段引出し+片開き

・棚板1枚

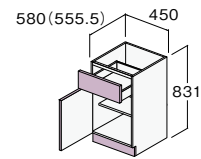

※図はL仕様

間口	品番	価格
450	RUF45S0B-L (R/L) △-○○	¥39,800

### 3段引出し

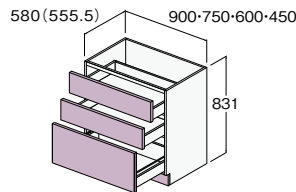

間口	品番	価格
900	RUF90S3B-LN△-○○	¥81,100
750	RUF75S3B-LN△-○○	¥74,200
600	RUF60S3B-LN△-○○	¥68,300
450	RUF45S3B-LN△-○○	¥62,400

### 1段引出し+下オープン

このスペースに設置可能な  
ダストボックスワゴンを  
ご用意しております。  
▶P.79参照

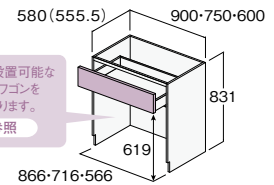

866・716・566

間口	品番	価格
900	RUF90S1B-LN△-○○	¥38,700
750	RUF75S1B-LN△-○○	¥36,200
600	RUF60S1B-LN△-○○	¥35,000

## ベースキャビネット ハイカウンター 高さ1,011 mm

## 奥行 430 mm

### 4段引出し

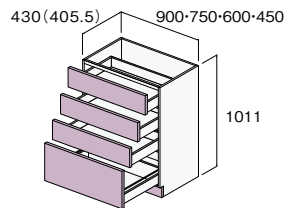

間口	品番	価格
900	RUF90S4B-MN△-○○	¥93,200
750	RUF75S4B-MN△-○○	¥86,300
600	RUF60S4B-MN△-○○	¥81,200
450	RUF45S4B-MN△-○○	¥75,000

### 2段引出し+下オープン

このスペースに設置可能な  
ダストボックスワゴンを  
ご用意しております。  
▶P.79参照

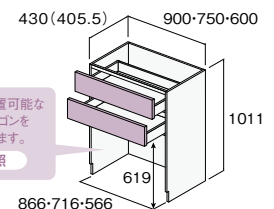

866・716・566

間口	品番	価格
900	RUF90S2B-MN△-○○	¥55,200
750	RUF75S2B-MN△-○○	¥52,900
600	RUF60S2B-MN△-○○	¥50,800

### 家電収納庫

・※蒸気排出ユニットは含まれませんので、  
間口に合わせて別途注文してください。

▶P.71参照

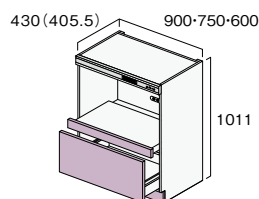

間口	品番	価格
900	RUF90SSB-MN△-○○	¥67,200
750	RUF75SSB-MN△-○○	¥62,200
600	RUF60SSB-MN△-○○	¥58,000

### 家電収納庫+下オープン

・※蒸気排出ユニットは含まれませんので、  
間口に合わせて別途注文してください。

▶P.71参照

このスペースに設置可能な  
ダストボックスワゴンを  
ご用意しております。  
▶P.79参照

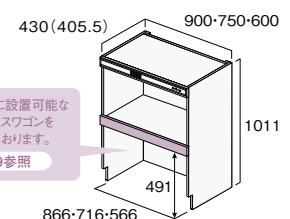

866・716・566

間口	品番	価格
900	RUF90SBN-MN△-○○	¥36,800
750	RUF75SBN-MN△-○○	¥34,300
600	RUF60SBN-MN△-○○	¥32,500

ミドルキャビネット(中台) 高さ1,019mm

奥行 430mm

両開き

- ・可動棚2枚、固定棚1枚
- ・オープンロック付

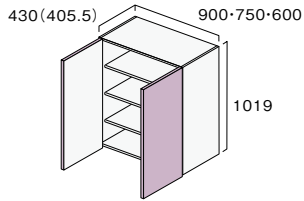

間口	品番	価格
900	RUF90NHB-MN△-○○	¥47,800
750	RUF75NHB-MN△-○○	¥44,300
600	RUF60NHB-MN△-○○	¥40,800

片開き

- ・可動棚2枚、固定棚1枚
- ・オープンロック付

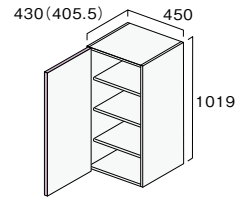

※図はL仕様

間口	品番	価格
450	RUF45NHB-M(R/L)△-○○	¥35,000

両開き(ガラス扉)

- ・可動棚2枚、固定棚1枚
- ・オープンロック付

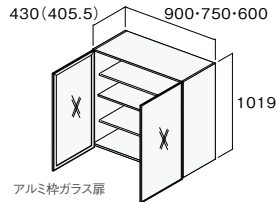

間口	品番	価格
900	RUF90NGB-MN-12	¥119,700
750	RUF75NGB-MN-12	¥104,400
600	RUF60NGB-MN-12	¥87,700

片開き(ガラス扉)

- ・可動棚2枚、固定棚1枚
- ・オープンロック付

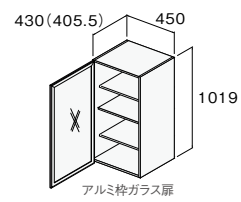

※図はL仕様

間口	品番	価格
450	RUF45NGB-M(R/L)-12	¥65,800

奥行 580mm

両開き

- ・可動棚2枚、固定棚1枚
- ・オープンロック付

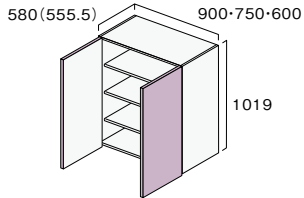

間口	品番	価格
900	RUF90NHB-LN△-○○	¥52,000
750	RUF75NHB-LN△-○○	¥48,200
600	RUF60NHB-LN△-○○	¥44,500

片開き

- ・可動棚2枚、固定棚1枚
- ・オープンロック付

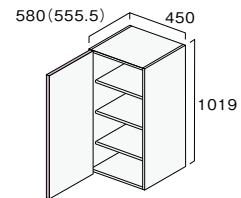

※図はL仕様

間口	品番	価格
450	RUF45NHB-L(R/L)△-○○	¥36,200

両開き(ガラス扉)

- ・可動棚2枚、固定棚1枚
- ・オープンロック付

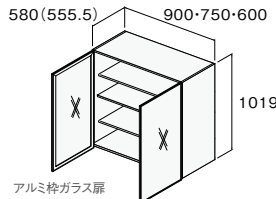

間口	品番	価格
900	RUF90NGB-LN-12	¥126,800
750	RUF75NGB-LN-12	¥110,400
600	RUF60NGB-LN-12	¥93,300

片開き(ガラス扉)

- ・可動棚2枚、固定棚1枚
- ・オープンロック付

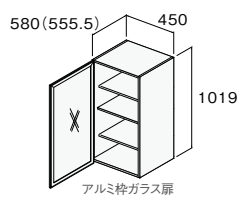

※図はL仕様

間口	品番	価格
450	RUF45NGB-L(R/L)-12	¥70,900

## アップーキャビネット(上台) 高さ500mm

### 奥行 430mm

#### 両開き

- ・棚板1枚
- ・オープンロック付

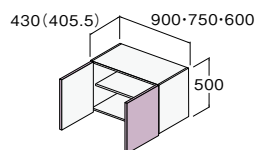

間口	品番	価格
900	RUF90UHB-MN△-○○	¥28,100
750	RUF75UHB-MN△-○○	¥26,400
600	RUF60UHB-MN△-○○	¥24,300

#### 片開き

- ・棚板1枚
- ・オープンロック付

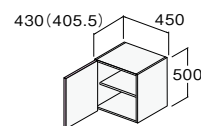

※図はL仕様

間口	品番	価格
450	RUF45UHB-M(R/L)△-○○	¥18,800

### 奥行 580mm

#### 両開き

- ・棚板1枚
- ・オープンロック付

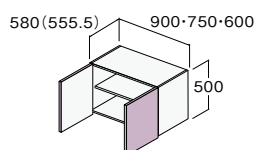

間口	品番	価格
900	RUF90UHB-LN△-○○	¥32,100
750	RUF75UHB-LN△-○○	¥29,100
600	RUF60UHB-LN△-○○	¥27,100

#### 片開き

- ・棚板1枚
- ・オープンロック付

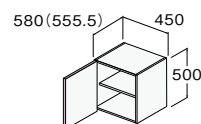

※図はL仕様

間口	品番	価格
450	RUF45UHB-L(R/L)△-○○	¥21,200

## アップーキャビネット(上台) 高さ700mm

### 奥行 430mm

#### 両開き

- ・棚板2枚
- ・オープンロック付

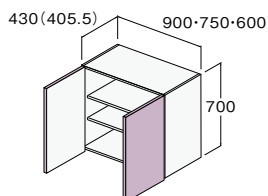

間口	品番	価格
900	RUF90WHB-MN△-○○	¥33,900
750	RUF75WHB-MN△-○○	¥32,000
600	RUF60WHB-MN△-○○	¥29,600

#### 片開き

- ・棚板2枚
- ・オープンロック付

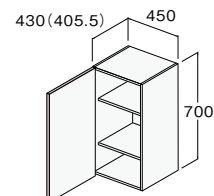

※図はL仕様

間口	品番	価格
450	RUF45WHB-M(R/L)△-○○	¥23,200

## 冷蔵庫上台 高さ350mm

### 奥行 580mm

#### 両開き

- ・オープンロック付

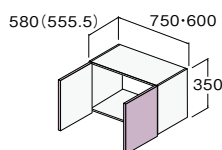

間口	品番	価格
750	RUF75URB-LN△-○○	¥25,900
600	RUF60URB-LN△-○○	¥24,300

# 大型収納庫

## 引戸プラン

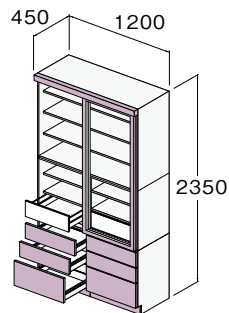
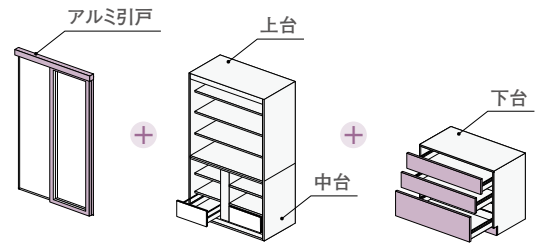
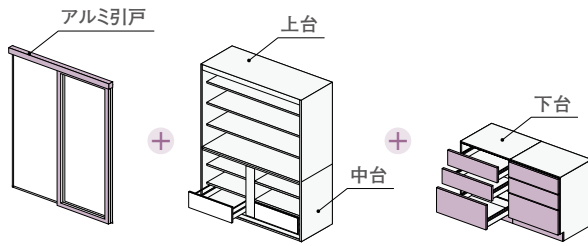

[間口:1200]

品目	品番	価格
アルミ引戸	RUFB0MHB	¥175,600
上台	RUFB0MWN-MN	¥60,200
中台	RUFB0MEB-MN	¥85,200
下台	RUF60M3B-MN△-○○ ×2	¥82,200 ×2
合計価格		¥485,400

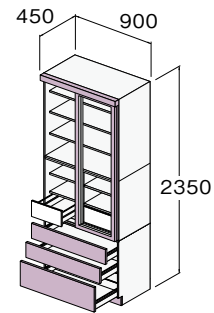

[間口:900]

品目	品番	価格
アルミ引戸	RUF90MHB	¥156,300
上台	RUF90MWN-MN	¥55,000
中台	RUF90MEB-MN	¥81,800
下台	RUF90M3B-MN△-○○	¥105,100
合計価格		¥398,200

## 開き戸プラン

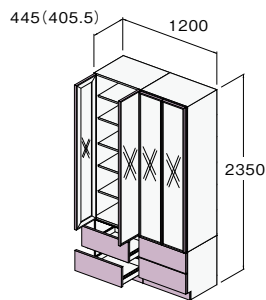

[間口:1200]

品目	品番	価格
上台	RUF60DAB-MN-12 ×2	¥156,500 ×2
下台	RUF60D2B-MN△-○○ ×2	¥62,300 ×2
合計価格		¥437,600

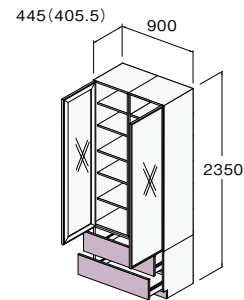

[間口:900]

品目	品番	価格
上台	RUF45DAB-MR-12	¥112,400
	RUF45DAB-ML-12	¥112,400
下台	RUF90D2B-MN△-○○	¥71,900
合計価格		¥296,700

## パネル

### ベースエンドパネル

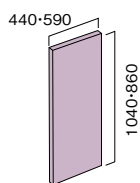

対応奥行	サイズ	品番	価格
430	440×860×20/18	HSUEBFM-○○	¥8,900
430	440×1040×20/18	HSUEBFU-○○	¥9,900
580	590×860×20/18	HSUEBGM-○○	¥10,800

### アッパーエンドパネル

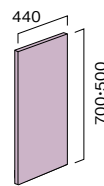

高さ	サイズ	品番	価格
500	440×500×20/18	HSUEWF5T-○○	¥8,600
700	440×700×20/18	HSUEWF7T-○○	¥8,700

### トールエンドパネル

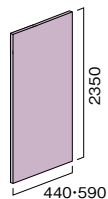

対応奥行	サイズ	品番	価格
430	440×2350×20/18	HSUETFL-○○	¥29,400
580	590×2350×20/18	HSUETGL-○○	¥31,000

### 天井幕板

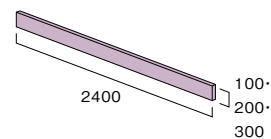

高さ	サイズ	品番	価格
100	2400×100×15	HSUM240R-○○	¥8,000
200	2400×200×15	HSUM240T-○○	¥10,700
300	2400×300×15	HSUM240L-○○	¥14,300

### ベースフィラー

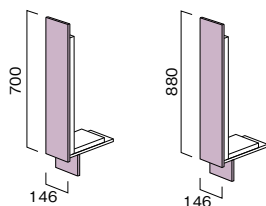

対応高さ	サイズ	品番	価格
850	146×700×19/18	HSUFBM-○○	¥6,900
1030	146×880×19/18	HSUFSH-○○	¥8,500

# 設備オプション

## シンクサポート

### Iシンク・エンボスIシンク用

#### 水切りプレート



サイズ	品番	価格
250×450×24	HDWS092	¥5,800

#### 水切りトレイ



サイズ	品番	価格
250×450×18	HDWS093	¥5,800

#### 水切りカゴ



サイズ	品番	価格
250×450×110	HDWS094	¥8,800

### スクエアマルチシンク用

#### 水切りカゴ



サイズ	品番	価格
225×433×147	HDWS095	¥10,800

#### バット



サイズ	品番	価格
225×433×21	HDWS096	¥9,800

#### アンダーネット

・シンク内のリブ設置用



サイズ	品番	価格
196×409×19	HDWS097	¥10,800

#### アンダートレイ

・シンク内のリブ設置用

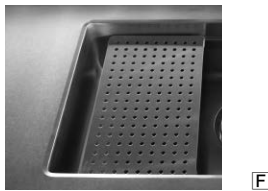

サイズ	品番	価格
223×407×18	HDWS098	¥13,800

### 人大スクエアシンク用

#### 水切りカゴ



サイズ	品番	価格
236×446×145	HDWS087	¥13,900

#### 水切り棚



サイズ	品番	価格
236×446×13	HDWS086	¥7,900

### フォルテシンク用

#### 水切り棚



サイズ	品番	価格
203×375×23	HDWS082	¥4,400

## キャビネットオプション

### ライン取手用タオル掛け



D

品番	価格
HDWS053	¥1,500

※C型・L型ハンドルには取付けできません。

### 包丁トレイ

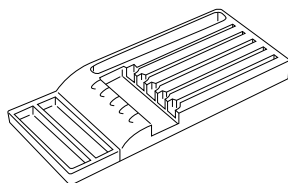

D

品番	価格
HDWS037	¥1,800

### クロスギャラリー

1ヶ入り

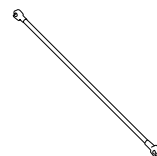

D

間口	品番	価格
W300用	HDWS018	¥800
W450用	HDWS019	¥1,000
W600用	HDWS020	¥1,200
※ W750用	HDWS021	¥1,400
※ W900用	HDWS022	¥1,500

※加熱機器キャビネット(W750・W900)には設置できません。

### ステンレストレーセット

・W=103  
・対応間口 300 から

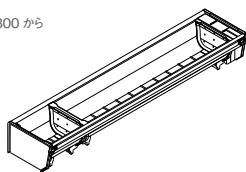

D

品番	価格
HDWS023	¥8,600

### ステンレストレーセット

・W=280  
・対応間口 450 から

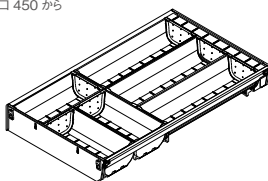

D

品番	価格
HDWS024	¥13,600

### ステンレストレーセット

・W=289  
・対応間口 450 から

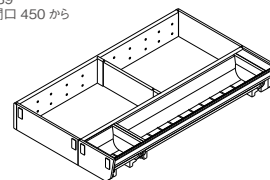

D

品番	価格
HDWS025	¥12,300

### ボックスサイド

1ヶ入り

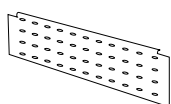

D

品番	価格
HDWS026	¥900

### ボックスサイド横仕切り

1ヶ入り

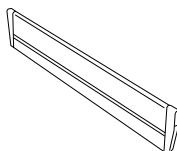

D

間口	品番	価格
W300用	HDWS027	¥1,700
W450用	HDWS028	¥1,800
W600用	HDWS029	¥2,000
W750用	HDWS030	¥2,500

### ボックスサイド縦仕切り

1ヶ入り

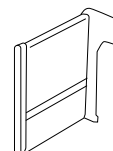

D

品番	価格
HDWS031	¥1,000

### アルミトレイ



D

間口	品番	価格
W300用	HDWS032	¥6,100
W450用	HDWS033	¥7,500
W600用	HDWS034	¥7,800
※ W750用	HDWS035	¥9,800

※加熱機器キャビネット(W750)には設置できません。

### 引き出しマット

・527 mm×3000 mm

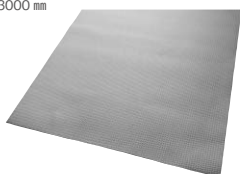

D

品番	価格
HDWS036	¥10,500

# 設備オプション

## カップボードユニットオプション

### ダストボックスワゴン3連

パネル付き

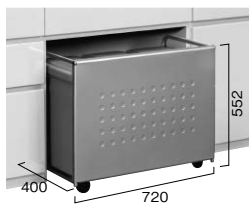

対応可能キャビネット

- 奥行430mm
- ① 1段引出し+下オープン 750・900
  - ② 2段引出し+下オープン 750・900

- 奥行580mm
- ④ 1段引出し+下オープン 750・900

品番	容量	数量	価格
HDWK013	26.5ℓ	3	¥32,100

### ダストボックスワゴン2連

W600パネル無し

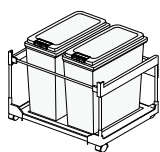

対応可能キャビネット

- 奥行430mm
- ① 1段引出し+下オープン 600・750・900
  - ② 2段引出し+下オープン 600・750・900
  - ③ 家電収納庫+下オープン 600・750・900

- 奥行580mm
- ④ 1段引出し+下オープン 600・750・900

サイズ	間口	品番	容量	価格
542×441×360	W600	HDWK034	18ℓ×2連	¥22,800

### ワゴン幅600用扉同色パネル

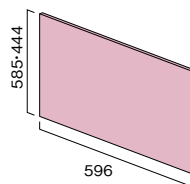

高さ585mm ①②④キャビネット専用

サイズ	品番	価格
596×585×19/18	HSUW060F-V△-○○	¥15,800

高さ444mm ③キャビネット専用

596×444×19/18	HSUW060F-W△-○○	¥13,700
---------------	----------------	---------

### ダストボックスワゴン2連

W750パネル無し

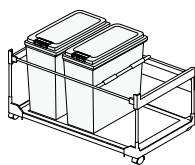

対応可能キャビネット

- 奥行430mm
- ① 1段引出し+下オープン 750・900
  - ② 2段引出し+下オープン 750・900
  - ③ 家電収納庫+下オープン 750・900

- 奥行580mm
- ④ 1段引出し+下オープン 750・900

サイズ	間口	品番	容量	価格
692×441×360	W750	HDWK033	18ℓ×2連	¥26,400

### ワゴン幅750用扉同色パネル

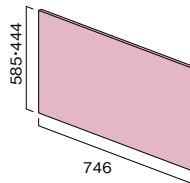

高さ585mm ①②④キャビネット専用

サイズ	品番	価格
746×585×19/18	HSUW075F-V△-○○	¥17,800

高さ444mm ③キャビネット専用

746×444×19/18	HSUW075F-W△-○○	¥15,700
---------------	----------------	---------

### ダストボックスワゴン3連

W900パネル無し

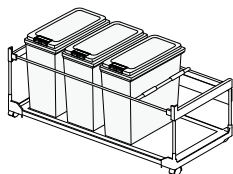

対応可能キャビネット

- 奥行430mm
- ① 1段引出し+下オープン 900
  - ② 2段引出し+下オープン 900
  - ③ 家電収納庫+下オープン 900

- 奥行580mm
- ④ 1段引出し+下オープン 900

サイズ	間口	品番	容量	価格
842×441×360	W900	HDWK032	18ℓ×3連	¥30,300

### ワゴン幅900用扉同色パネル

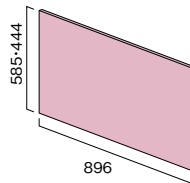

高さ585mm ①②④キャビネット専用

サイズ	品番	価格
896×585×19/18	HSUW090F-V△-○○	¥18,800

高さ444mm ③キャビネット専用

896×444×19/18	HSUW090F-W△-○○	¥16,300
---------------	----------------	---------

\*対応可能キャビネットの数値に付いている□は、納まるスペースが最も近いサイズを表しています。



## キャビネットオプション

### 米びつ

据え置きタイプ

・W300以上のキャビネットに使用可能



C

サイズ	品番	型番	価格
190×450×380	HDWK029	RN-630-2	¥12,200

### 電動昇降吊戸棚

乾燥機付き



E

間口	品番	型番	価格
W900	HDWK001	BUC-AD90C50	¥170,000

## パーティーキッチンオプション

### ガラスパーティション

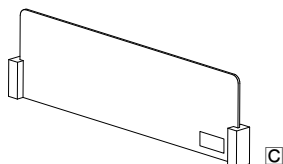

C

品番	価格
HDWK028	¥24,000

## 水廻りサポート

### ベースパイプ



D

サイズ	品番	価格
W600	HDWS003	¥8,400
W900	HDWS002	¥9,400
W1200	HDWS001	¥10,300

### Sフック

3ヶ入り

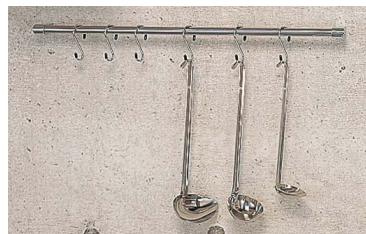

D

品番	価格
HDWS004	¥1,000

## ダストボックスワゴン対応可能キャビネット一覧

奥行430mm

### ① 1段引出し+下オープン

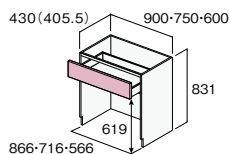

### ② 2段引出し+下オープン

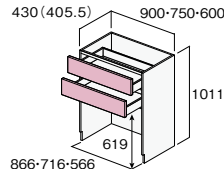

### ③ 家電収納庫+下オープン

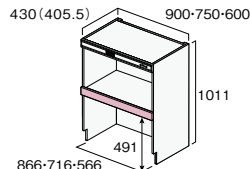

奥行580mm

### ④ 1段引出し+下オープン

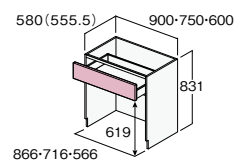

## キッチンパネル

### ■メラミン鏡面調

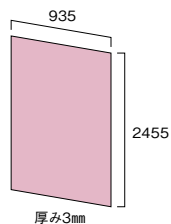

D

色柄	入数	品番	価格	取付部材推奨色
クロス格子柄 (ホワイト色)	2枚入り	HDP A021	¥36,000	ホワイト色
	1枚入り	HDP A022	¥19,000	
石目調柄 (ベージュ色)	2枚入り	HDP A023	¥36,000	アイボリー色
	1枚入り	HDP A024	¥19,000	
結晶柄 (ホワイト色)	2枚入り	HDP A025	¥36,000	ホワイト色
	1枚入り	HDP A026	¥19,000	
メタル	1枚入り	HDP A027	¥36,000	グレー色

### ■アクリルUV鏡面仕上げ

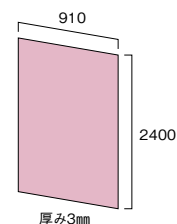

D

色柄	入数	品番	価格	取付部材推奨色
マット石目調 (ベージュ色)	2枚入り	HDP K018	¥44,000	アイボリー色
	1枚入り	HDP K019	¥22,000	
タイル調 (アイボリー色)	2枚入り	HDP K016	¥44,000	ホワイト色
	1枚入り	HDP K017	¥22,000	
格子色 (ホワイト色)	2枚入り	HDP K020	¥36,000	ホワイト色
	1枚入り	HDP K021	¥19,000	
抽象柄 (ホワイト色)	2枚入り	HDP K022	¥36,000	ホワイト色
	1枚入り	HDP K023	¥19,000	

### ■キッチンパネルのセット例

品目	品番	価格
キッチンパネル 2枚入り	HDP A021	¥36,000
取付部品セット	HDP 9008-W	¥5,600
見切り材(2本入り)	HDP 9009-W	¥5,200
スペーサー(3枚入り)	HDP 9013	¥700
		計¥47,500

## キッチンパネル取付部材

### 取付部品セット

接着剤・コーキング



D

色柄	品番	価格
ホワイト色	HDP 9008-W	¥5,600
アイボリー色	HDP 9008-I	¥5,600
グレー色	HDP 9008-G	¥5,600

### 見切り材

2本入り  
・L=3,075

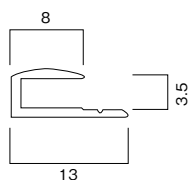

D  
(断面図)

色柄	品番	価格
ホワイト色	HDP 9009-W	¥5,200
アイボリー色	HDP 9009-I	¥5,200
グレー色	HDP 9009-G	¥5,200

### 平目地用

1本入り  
・L=3,075

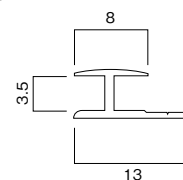

D  
(断面図)

色柄	品番	価格
ホワイト色	HDP 9010-W	¥5,000
アイボリー色	HDP 9010-I	¥5,000
グレー色	HDP 9010-G	¥5,000

### 出隅用

1本入り  
・L=3,075

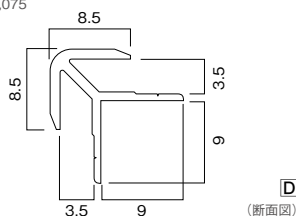

D  
(断面図)

色柄	品番	価格
ホワイト色	HDP 9011-W	¥5,000
アイボリー色	HDP 9011-I	¥5,000
グレー色	HDP 9011-G	¥5,000

### 入隅用

1本入り  
・L=3,075

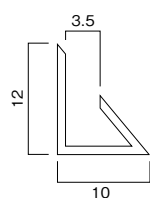

D  
(断面図)

色柄	品番	価格
ホワイト色	HDP 9012-W	¥5,000
アイボリー色	HDP 9012-I	¥5,000
グレー色	HDP 9012-G	¥5,000

### スペーサー

3枚入り  
・L=1,800

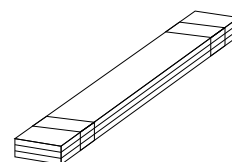

D

品番	価格
HDP 9013	¥700

●表示価格は税抜きの価格です。●表示価格には搬入取付費は含まれておりません。





# SA-Light

System Kitchen

# 使い心地がよくて、 居心地もよい。 私らしいキッチン。

毎日の調理に後片付け、家の中でも長い時間を過ごすキッチンは、

機能性とデザイン性のどちらも妥協したくないところです。

使い勝手がよくて、テキパキ家事をこなせて、

そして、自分たちの感性に合ったキッチン。

そんなわがままにお応えするのが、SA-Light。

2段目の引き出しの高さは、

ちょっと引き出してサッと取り出せるようこだわりました。

さらに、木を知り抜いたウッドワンが表現した

表情豊かな木質柄シートをはじめとした豊富なカラーバリエーションが

キッチンを美しくコーディネートします。

## 2つのグレードをご用意。

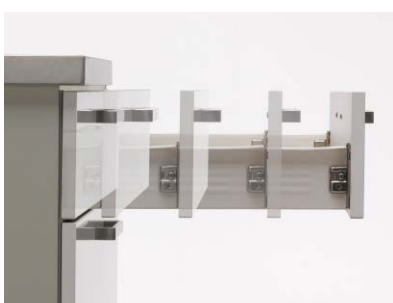

ベースキャビネットには、ソフトクローズ機能を搭載した[SA-L20]と、装備されていない[SA-L10]をご用意しております。

※ソフトクローズ機能…衝撃吸収レールにより、閉まる際の音や収納物の散乱を抑えます。

## 引き出しの高さは、 もっと取り出しやすく、 しまいやすく。

キッチンの2段目引き出しの高さは、内寸約335mm。お料理によく使うボウルやお鍋はもちろん、ペットボトルやお酒のパックも入る高さです。3段目には500ml缶がすっぽり収納できて、ストック品や使用頻度の低いコンロなどの収納にぴったりです。



# キッチンからオシャレに！スタイリングキッチン。

## Woody

木質柄 (オレフィンシート)

ナチュラルな風合いが心地いい、優しい木目の表情を再現しました。  
洗練された空間の中にも、落ち着いた自然の安らぎを演出します。



### White

ホワイト色(オーク柄)



### Light Brown

ライトブラウン色(ブラックチェリー柄)



### Pale

ペール色(シカモア柄)



### Dark Brown

ダークブラウン色(ウォールナット柄)



### Light Clear

ライトクリア色(オーク柄)



### Deep Brown

ディープブラウン色(ウェンゲ柄)



## Selection

### 取手

取手は選べる2タイプ。キッチンの扉にすっきり納まる「Gライン取手」と、シャープでモダンな印象の「C型ハンドル」からお選びいただけます。

Gライン取手



C型ハンドル



## Colorful

### 単色 (メラミン)

空間に家具のようなアクセントと趣を添える6色をラインナップ。華やかなテイストからシックなトーンまで、幅広いインテリアにマッチします。



### L10 Blue

L10 ブルー色



### L10 Yellow

L10 イエロー色



### L10 White (SC)

L10 ホワイト色 (SC)



### L10 White (SW)

L10 ホワイト色 (SW)

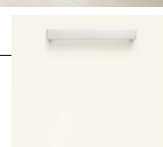

### L10 Red

L10 レッド色



### L10 Brown

L10 ブラウン色

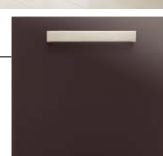

# 片づけやすいは、使いやすい！うれしいキッチン収納。

## Base Cabinet 【ベースキャビネット】

よく使うものはワークトップの近くに。

たまにしか使わないものや重いものは下の方に。

使いやすさを追求して、収納場所をしっかりと計画しました。

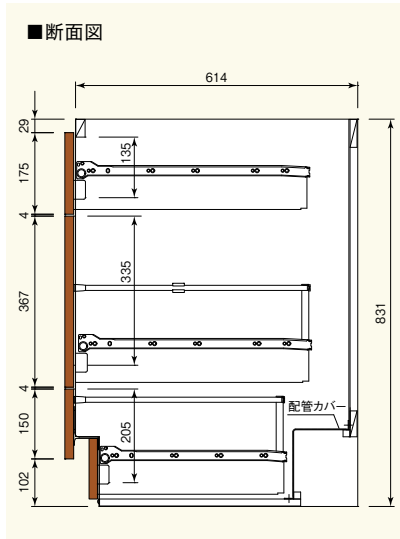

### 引き出し高さ

2段目の引き出しには、お料理によく使うボウルやお鍋はもちろん、ペットボトルやお酒のパックも入る高さに。3段目には500ml缶がすっぽり収納できて、ストック品や使用頻度の低いコンロなどの収納にぴったりです。



### スパイスボックス

小瓶に入った調味料はまとめてここに。コンロに近いので、調理中にすぐ使えます。取手も柄も統一されたデザインです。



### 調理キャビネット

お箸やフォークなどのカトラリーや、おたまなどの調理器具を仕分けて、使いやすかつたっぷり収納できる3段引き出しです。

※カトラリートレイはオプションです。



### ワイドストッカー

幅も奥行きもたっぷり確保した大きなストッカー。どんな物も効率よく収納できます。

### 包丁入れ

調理中にさっと取り出せるよう、シンク手前の使いやすい位置に包丁入れを設けました。チャイルドロックがついているので、小さなお子さまのいる家庭でも安心。また、取り外して洗うこともでき、清潔を保ちます。





Wall Cabinet  
【ウォールキャビネット】

## Wall Cabinet 【ウォールキャビネット】

意外としまっておきたいものが多い、キッチン廻り。  
ウォールキャビネットにも収納力と使いやすさが必要です。



### 手がかり扉

ウォールキャビネットは、インテリア性の高いフラット仕様。キャビネットから付きだした扉に手をかけて開く、操作性も優れたデザインです。



別途、金具追加にてソフトクローズ機能を装備することができます。

詳しくは P.101



### ダウンウォール

高いところにしまった物でも簡単に取り出せる昇降式のユニットです。

※専用のキャビネットパーツが必要です。



### 手元照明

陰になって暗くなりがちなお料理中の手元を明るく照らす照明も、もちろんご用意しています。

※専用のキャビネットパーツが必要です。



### アンダーストッカー

キャビネットの一番下には、特に重たいものや、たまにしか使わないコンロやお鍋などを整理できる収納スペースを備えています。



SA-L20

### ソフトクローズ機能

引き出しをスムーズに開閉できる衝撃吸収レールを搭載。重たいものをしまってもゆっくり動き、閉まる際の音や収納物の散乱を抑えます。

※【SA-L20】は搭載していますが、【SA-L10】は搭載しておりません。

### ケコミ



キッチンのケコミ部分も、扉と同じ柄と色で統一。見えにくいところまでこだわっています。ウッドワンなら床と合わせたコーディネートまで楽しめます。

# 空間にさりげないアクセントを添える美しさと、清潔感



## I型タイプ

「独立型」はもちろん、「対面型」や「オープン型」など多彩なプランニングが可能。  
吊戸棚をつければ、豊富な収納量を確保できることもポイントです。

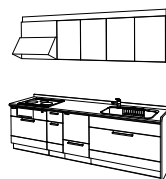

## ステンレス × Iシンク

●キャビネット奥行き：650mm

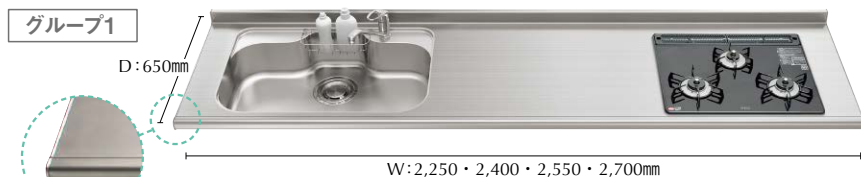

## ステンレス Iシンク



調理スペースをワイドに使用できるコンパクト設計ながら機能性は抜群。洗剤カゴをはずせば大きな食器や鍋洗いも余裕。

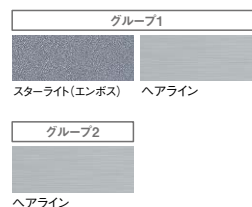

## 人工大理石 グラニット × Iシンク

●キャビネット奥行き：650mm



## ステンレス Iシンク



調理スペースをワイドに使用できるコンパクト設計ながら機能性は抜群。洗剤カゴをはずせば大きな食器や鍋洗いも余裕。

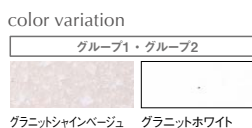

## 人工大理石 フォルテ × 人大フォルテシンク

●キャビネット奥行き：650mm



## 人大フォルテシンク



すっきり見えるスクエア形状。キズがつきにくい高硬度人工大理石を使用。洗剤の泡切れや排水性能の向上を計る排水流入形状。



を大切に。

P

### パーティータイプ

奥行きのあるワークトップは配膳にも、カウンターにも活用可能。  
家族との会話を楽しんだり、家族と一緒に料理を楽しみたい方にもぴったりです。



## ステンレス × Iシンク

●キャビネット奥行き：650mm



### ステンレス Iシンク



調理スペースをワイドに使用できるコンパクト設計ながら機能性は抜群。洗剤カゴをはずせば大きな食器や鍋洗いも余裕。

グループ2

ヘアライン

## 人工大理石 グラニット × Iシンク

●キャビネット奥行き：650mm



### ステンレス Iシンク



調理スペースをワイドに使用できるコンパクト設計ながら機能性は抜群。洗剤カゴをはずせば大きな食器や鍋洗いも余裕。

color variation

グループ2

グラニットシャインベージュ    グラニットホワイト

## 人工大理石 フォルテ × 人大フォルテシンク

●キャビネット奥行き：650mm



### 人大フォルテシンク



すっきり見えるスクエア形状。キズがつきにくい高硬度人工大理石を使用。洗剤の泡切れや排水性能の向上を計る排水流入形状。

color variation

コーラルホワイト    フォルテクレール    フォルテフレイク

一人より、みんなと一緒に楽しめるキッチンっていい。



### ステンレス Iシンク

凸型の形状が、調理スペースの広さはそのままに、  
広々としたシンクスペースを実現。  
大型のお鍋やお皿もゆったり入る広さです。

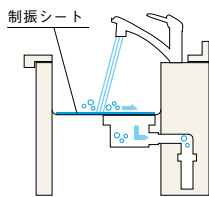

### 静音シンク

水がシンクにあたる音を抑える制振シート加工を施しました。水はねによる不快な音や振動を和らげ、夜間や早朝の食器洗いも快適です。

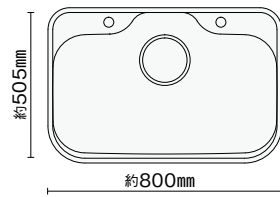

### ワイドサイズシンク

これまでのシンクでは洗いにくかった丸形のフライパンや大型のお鍋なども、洗剤ポケットを取り外せばまるごとシンクに入ります。

### 洗剤ポケット(シンク標準装備)



### 水切りカゴ



品番:HDWS094 ¥8,800

### 水切りトレイ

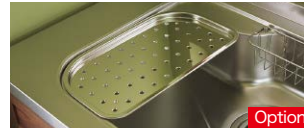

品番:HDWS093 ¥5,800

### 水切りプレート



品番:HDWS092 ¥5,800



### フォルテシンク(人工大理石シンク)

スクエアな形状の人工大理石シンク。  
シンク内の左右にデッキを設け、  
水栓と浄水器を離して設置することができます。



### シームレス接合

継ぎ目の目立たないシームレス接合で、お掃除らくらく。さらにキズ付きにくく、美しさを長く保つ素材を採用しています。



### スリット構造

独自のスリット構造により、排水能力の大幅な向上を実現しました。また従来にない泡切れのよさで節水効果も期待できます。



### 洗剤ポケット(シンク標準装備)

食器洗い用の洗剤やスポンジを入れることのできる洗剤ポケット。取り外して簡単に洗え、ステンレス製で耐久性にも優れています。



### 水切網棚

シンクの左右どちらでも使える水切網棚。カットする前の野菜を置いておいたり、洗いものの水切りに使える便利な網棚です。

品番:HDWS082 ¥4,400

# 暮らしを楽しむ、わたしのスタイル。

使いやすさと安全性にもこだわった、スタンダードな設備機器を搭載したセットプラン。  
ライフスタイルに合わせて選べる3つのキッチンプランをご用意しました。

## Kitchen Set Plan 【キッチンセットプラン】

ウォールキャビネット付き

### 1 I型タイプ



間口	SA-L20(ソフトクローズ機能付き)		SA-L10(ソフトクローズ機能なし)	
	食器洗い乾燥機無し	食器洗い乾燥機付き	食器洗い乾燥機無し	食器洗い乾燥機付き
2,250	¥445,600	¥525,300	¥431,500	¥511,900
2,400	¥461,800	¥541,500	¥446,400	¥526,800
2,550	¥464,900	¥574,300	¥450,100	¥558,400
2,700	¥485,000	¥594,400	¥468,900	¥577,200

#### ■加熱機器



ガスコンロ  
品番: HDGR044-6(A/L)N-KH  
機種名: RB32AM4H2SBWVO

#### ■レンジフード



I型用 ブーツタイプ  
品番: HDHF076-97N-V  
機種名: BDR-3HL-9017SIWO

#### ■ワークトップ 人工大理石グラニットグループ1(Iシンク)

#### ■水栓



シングルレバー水栓  
品番: HDFK011-GH  
機種名: KMS011TECWO

#### ■食器洗い乾燥機



化粧パネルタイプ  
品番: HDDR014-CHP-V  
機種名: RKW-404A-SVVO

ウォールキャビネットなし

### 2 対面型プラン



間口	SA-L20(ソフトクローズ機能付き)		SA-L10(ソフトクローズ機能なし)	
	食器洗い乾燥機無し	食器洗い乾燥機付き	食器洗い乾燥機無し	食器洗い乾燥機付き
2,250	¥406,100	¥485,800	¥392,000	¥472,400
2,400	¥418,900	¥541,500	¥403,500	¥483,900
2,550	¥420,000	¥529,400	¥405,200	¥513,500
2,700	¥435,800	¥545,200	¥419,700	¥528,000

#### ■加熱機器



ガスコンロ  
品番: HDGR044-6(A/L)N-KH  
機種名: RB32AM4H2SBWVO

#### ■レンジフード



I型用 ブーツタイプ  
品番: HDHF076-97N-V  
機種名: BDR-3HL-9017SIWO

#### ■ワークトップ 人工大理石グラニットグループ1(Iシンク)

#### ■水栓



シングルレバー水栓  
品番: HDFK011-GH  
機種名: KMS011TECWO

#### ■食器洗い乾燥機



化粧パネルタイプ  
品番: HDDR014-CHP-V  
機種名: RKW-404A-SVVO

カウンタータイプワークトップ

### 3 P型タイプ



間口	SA-L20(ソフトクローズ機能付き)		SA-L10(ソフトクローズ機能なし)	
	食器洗い乾燥機無し	食器洗い乾燥機付き	食器洗い乾燥機無し	食器洗い乾燥機付き
2,275	¥775,700	¥855,400	¥761,600	¥842,000
2,425	¥791,600	¥871,300	¥776,200	¥856,600
2,575	¥796,500	¥905,900	¥781,700	¥890,000
2,725	¥817,500	¥926,900	¥801,400	¥909,700

#### ■加熱機器



ガスコンロ  
品番: HDGR044-6(A/L)N-KH  
機種名: RB32AM4H2SBWVO

#### ■レンジフード



サイドフードフィルターレス  
品番: HDHF069-SP(R/L)-V  
機種名: SBLRF-3R-901(R/L)-SIWO

#### ■ワークトップ 人工大理石フォルテ(人大フォルテシンク)

#### ■水栓



シングルレバー水栓  
品番: HDFK011-GH  
機種名: KMS011TECWO

#### ■食器洗い乾燥機



化粧パネルタイプ  
品番: HDDR014-CHP-V  
機種名: RKW-404A-SVVO

# Equipment 【設備】

## IH クッキングヒーター

品目		2口IH+ラジエントヒーター 鉄・ステンレス対応		
メーカー名		パナソニック(株)	三菱電機(株)	日立アプライアンス(株)
外観特徴	形状・外観 火力(左・右・中央)	 <small>D</small>	 <small>D</small>	 <small>D</small>
	トッププレート寸法	600mm	600mm	600mm
	品番	HDIP035-6N-VV	HDIM013-6N-VK	HDIH029-6N-VK
	機種名	CH-AST6FW0	CS-KG32MW0	HT-H6SW0
	価格(税抜)	¥ 164,000	¥ 124,000	¥ 122,000
	トッププレート色	シルバー	ブラック	ブラック
	前面パネル色	シルバー	シルバー	シルバー
機能	コンロ加熱	●	●	●
	天面火力表示方式	LED	LED	LED
	揚げ物専用付属鍋	—	●	●
	便利機能	●	—	—
	グリル	— (水有り両面焼)	●	— (水有り両面焼)
	自動調理機能	●	—	●
	火力			
	標準納期	6 日	5 日	5 日



・節電モード……………同時に使える総消費電力の上限を通常の5.8kWから4.8kW、4.0kWにおさえます。  
 ・自動調理機能……………調理メニューと焼き加減を設定するだけで時間と火力を自動調節し、おいしく焼き上げる機能です。

※納期は受注～工場出荷までの日数となります。

※SA-Lightではビルトインオープンレンジは対応しておりません。

# ガスコンロ

※品番の( )は、A…13A、L…LPG のガス種をお選びください。

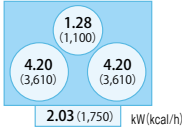
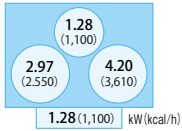
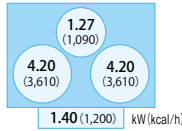
外観特徴	品目	ガラストップ 水無し両面焼グリル	ホーロートップ 水無し片面焼グリル	
	メーカー名	(株)ハーマン	(株)ハーマン	リンナイ(株)
形状・外観				
トッププレート寸法	600mm	600mm	600mm	600mm
品番	HDGH020-6(A/L)N-VG	HDGH024-6(A/L)N-VH	HDGR044-6(A/L)N-KH	
機種名	DW32N3WTSKSVWO	DG32N1SQ1SVWO	RB32AM4H2SBWVO	
価格(税抜)	¥ 138,000	¥ 64,000	¥ 61,000	
トッププレート色	シルバーミラーガラス	グレーホーロー	グレー	
前面パネル色	シルバー	シルバー	ブラック	
コク材質	ホーロー	ホーロー	ホーロー	
バーナー構造	シールドバーナー	すっきり汁受けレス	ワンピーストップ	
全口安全センサー	●	●	●	
高火力バーナー	左右	右	左右	
自動温度調節機能	●(両側)	—	—	
高温モード(高温炒め)	●	●	●(左バーナー)	
グリル機能	—	グリル防災機能	グリル過熱防止センサー	
ガス消費量 (都市ガス13A)				
納期	5 日	5 日	6 日	









・シールドバーナー構造 …… バーナー周りに二重に装着したバッキンにより、バーナー周辺から内部への煮こぼれの侵入を防ぎます。  
 ・自動温度調節機能 …… 炊飯メニューや湯沸しメニューなど、調理にあわせて火加減を自動で調節する機能です。  
 ・高温モード(高温炒め) …… 中華料理やあぶり料理など約 290℃の高温の炒め物時に適しています。

※納期は受注～工場出荷までの日数となります。

※SA-Lightではビルトインオープンレンジは対応しておりません。

# Equipment [設備]

## 水栓・浄水器



外観特徴	品目	浄水器一体型(ECO) ハンドシャワー混合水栓		ハンドシャワー混合水栓(ECO)	シングルレバー混合水栓(ECO)
	メーカー名	三菱レイヨン・クリンスイ(株)		(株)タカギ	(株)KVK
形状・外観 節水基準	       	D	D	D	D
廠地仕様	機種名	F426WO	JA306MN-NBN01WO	KM5021TECWO	KM5011TECWO
	価格(税抜)	¥35,000	¥36,500	¥37,600	¥18,700
寒冷地仕様	品番	HDFC009-SW	HDFT005-SW	HDFK009-HW	HDFK011-GW
	機種名	F426KWO	JA306MK-NBN01WO	KM5021ZTECWO	KM5011ZTECWO
価格(税抜)	価格(税抜)	¥35,000	¥36,500	¥40,000	¥20,700
	納期	6日	6日	6日	6日

### ■ 交換用部材

浄水カートリッジ	形状・外観			
	品番	HDF9008	-	-
	小売価格(税抜)	¥10,300	-	-
機能・特徴	<ul style="list-style-type: none"> <li>●対象5物質除去</li> <li>●中空糸膜で一般細菌や濁りも除去</li> <li>●ろ材交換目安約4ヶ月 ●3個入</li> </ul>	-	-	-

※納期は受注～工場出荷までの日数となります。

## 食器洗い乾燥機

外観特徴	品目	幅45cm コンパクトタイプ	
	メーカー名	三菱電機(株)	リンナイ(株)
化粧パネルタイプ	形状・外観	 	
	間口寸法	450mm	450mm
	品番	HDDM007-CHP-V	HDDR014-CHP-V
	機種名	EW-45R1SWO	RKW-404A-SVWO
	価格(税抜)	¥99,000	¥87,500
	本体・操作パネル色	シルバー	シルバー
基本仕様	庫内容量・食器点数	約42ℓ・40点	41ℓ・37点
	使用水量(標準)	約10ℓ	約10ℓ
機能	1回あたりの標準運転経費	約20円	約26.8円
	ソフト排気温	●	●
	予約タイマー	●(4時間後)	●(4時間固定)
カラーナビ食器かご	●	-	
納期	5日	6日	

対応面材	化粧パネル	品番	HSXD012-P-〇〇	HSXD012-P-〇〇
	価格(税抜)	¥4,200	¥4,200	

(追加部材)  
銀イオンカートリッジ



品番	HDD9001
価格	¥2,000



## レンジフード

外観特徴	品目	ブーツタイプ (シロッコファン)									
	メーカー名	富士工業(株)									
	形状・外観										
	フード色	ホワイト			ブラック						
	間口	900mm			900mm			900mm			
基本部材	前幕板 (全高700mm)	品番	標準	HDHF076-97N-V	HDHF076-97N-W	HDHF076-97N-K					
		機種名		BDR-3HL-9017SIWO	BDR-3HL-9017WVO	BDR-3HL-9017BKWO					
		価格		¥42,600	¥41,800	¥41,800					
追加部材	横幕板 (全高700mm)	品番		HDMF083-Y7N-V	HDMF083-Y7N-W	HDMF083-Y7N-K					
		機種名		YMP30-345SIWO	YMP30-345WVO	YMP30-345BKWO					
		価格		¥7,900	¥6,600	¥6,600					
機能	照明	ミニ電球	●	—	—	—	—	—	—	納期	5日
	フィルター	ワンタッチ着脱ファン	—	—	—	—	—	—	—		

外観特徴	品目	スリムタイプ (シロッコファン)									
	メーカー名	富士工業(株)									
	形状・外観										
	フード色	シルバー									
	間口	900mm									
基本部材	本体 (全高700mm)	品番	HDHF062-97(R/L)-V								
		機種名	ADR-3A-9017(R/L)SIWO								
		価格	¥66,500								
追加部材	横幕板 (全高700mm)	品番	HDMF071-Y7N-V								
		機種名	YMP63-A325SIWO								
		価格	¥12,500								
機能	照明	ミニ電球	●	—	—	—	—	—	—	納期	5日
	フィルター	ワンタッチ着脱ファン	—	—	—	—	—	—	—		

外観特徴	品目	フィルターレス サイドフード (シロッコファン)									
	メーカー名	富士工業(株)									
	形状・外観										
	フード色	シルバーメタリック									
	間口	900mm									
基本部材	本体 (全高600 ~800mm)	品番	HDHF069-SP(R/L)-V								
		機種名	SBLRF-3R-901(R/L)SIWO								
		価格	¥171,600								
基本部材	本体 (全高750 ~850mm)	品番	HDHF067-SP(R/L)-V								
		機種名	SBLRF-3R-901V(R/L)SIWO								
		価格	¥217,300								
機能	照明	蛍光灯	—	—	—	—	—	—	—	納期	9日
	フィルター	ワンタッチ着脱ファン	—	—	—	—	—	—	—		
	タイマー	加熱機器連動	●	●	●	●	●	●	●		
	常時換気	整流板	—	—	—	—	—	—	—		

※納期は受注～工場出荷までの日数となります。



## 食器や調理器具をすっきり収納。



### メラミンカウンター

耐熱性・耐水性に優れ、お手入れも簡単なメラミン製。角の丸みを抑えた、シャープなフォルムです。



### 家電収納

家電製品が使いやすい、スライド式の棚を採用しています。

※蒸気排気ユニットは別売です。



### ガラス扉(フロストガラス)

中台にはガラス扉のタイプもご用意。落ち着きのあるモダンなキッチン空間を演出します。



SA-L20

### ソフトクローズ機能

引き出しをスムーズに開閉できる衝撃吸収レールを搭載。重たいものをしまってもゆっくり動き、閉まる際の音や収納物の散乱を抑えます。

※[SA-L20]は搭載していますが、[SA-L10]は搭載していません。

Woody

WH	PL	LC	LB	DK	DE
ホワイト色 (オーク柄)	ベール色 (シカモア柄)	ライトクリア色 (オーク柄)	ライトブラウン色 (ブラックチェリー柄)	ダークブラウン色 (ウォールナット柄)	ディープブラウン色 (ウエング柄)

Colorful

SB	SY	SC	SW	SM	SR
L10 ブルー色	L10 イエロー色	L10 ホワイト色 (SC)	L10 ホワイト色 (SW)	L10 ブラウン色	L10 レッド色

# Cupboard Set Plan [カッボードセットプラン]

間口 900mm



**1** **カウンタープラン**

セット価格  
SA-L20 (ソフトクローズ機能付き)  
**¥89,000**

SA-L10 (ソフトクローズ機能なし)  
**¥85,900**

間口 1,800mm



**4** **家電収納+トールプラン(ガラス扉)**

セット価格  
SA-L20 (ソフトクローズ機能付き)  
**¥356,700**

SA-L10 (ソフトクローズ機能なし)  
**¥352,000**

間口 2,250mm



**7** **カウンタープラン**

セット価格  
SA-L20 (ソフトクローズ機能付き)  
**¥225,300**

SA-L10 (ソフトクローズ機能なし)  
**¥215,100**



**2** **家電収納プラン**

セット価格  
SA-L20 (ソフトクローズ機能付き)  
**¥166,300**

SA-L10 (ソフトクローズ機能なし)  
**¥164,700**



**5** **トールプラン(ガラス扉)**

セット価格  
SA-L20 (ソフトクローズ機能付き)  
**¥380,800**

SA-L10 (ソフトクローズ機能なし)  
**¥374,600**



**8** **カウンター+トールプラン(ガラス扉)**

セット価格  
SA-L20 (ソフトクローズ機能付き)  
**¥419,800**

SA-L10 (ソフトクローズ機能なし)  
**¥409,600**



**3** **トールプラン(ガラス扉)**

セット価格  
SA-L20 (ソフトクローズ機能付き)  
**¥190,400**

SA-L10 (ソフトクローズ機能なし)  
**¥187,300**



**6** **カウンタープラン(ガラス扉)**

セット価格  
SA-L20 (ソフトクローズ機能付き)  
**¥261,600**

SA-L10 (ソフトクローズ機能なし)  
**¥255,400**

間口 2,550mm



**9** **カウンター+トールプラン(ガラス扉)**

セット価格  
SA-L20 (ソフトクローズ機能付き)  
**¥389,900**

SA-L10 (ソフトクローズ機能なし)  
**¥380,300**

# 品番価格表(ワークトップ・ワークトップオプション)

## 奥行:650mm ワークトップ

### I 型 ステンレス (パネル勝ち仕様) (Iシンク)

姿 図 ・図は右シンク(R)になります。

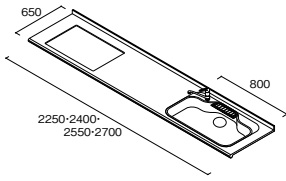

間 口	w2250	w2400	w2550	w2700
グループ1	HW225SII-A(R/L)C-▲ ¥94,000	HW240SII-A(R/L)C-▲ ¥96,000	HW255SII-A(R/L)C-▲ ¥99,000	HW270SII-A(R/L)C-▲ ¥104,000
グループ2	HW225CII-A(R/L)C-H ¥114,000	HW240CII-A(R/L)C-H ¥116,000	HW255CII-A(R/L)C-H ¥119,000	HW270CII-A(R/L)C-H ¥124,000
仕 様	・▲には色品番が入ります。※洗剤ポケットは標準装備です。			

	天板/ステンレスグループ1		天板/ステンレスグループ2	
種類・カラー	スターライト ▲=L	ヘアライン ▲=H	ヘアライン H	

### I 型 人工大理石グラニツト (パネル勝ち仕様) (Iシンク)

姿 図 ・図は右シンク(R)になります。

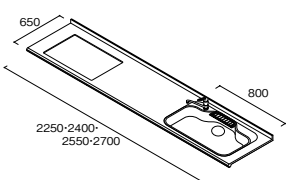

間 口	w2250	w2400	w2550	w2700
グループ1	HW225JII-A(R/L)C-◇ ¥114,000	HW240JII-A(R/L)C-◇ ¥116,000	HW255JII-A(R/L)C-◇ ¥119,000	HW270JII-A(R/L)C-◇ ¥124,000
グループ2	HW225DII-A(R/L)C-◇ ¥153,000	HW240DII-A(R/L)C-◇ ¥155,000	HW255DII-A(R/L)C-◇ ¥158,000	HW270DII-A(R/L)C-◇ ¥163,000
仕 様	・◇には色品番が入ります。※洗剤ポケットは標準装備です。			

	天板/人大グラニツトグループ1・2	
種類・カラー	グラニツトホワイト ◇=W	グラニツトシャインベージュ ◇=B

### I 型 人工大理石フォルテ (パネル勝ち仕様) (フォルテシンク)

姿 図 ・図は右シンク(R)になります。

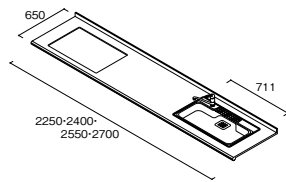

間 口	w2250	w2400	w2550	w2700
品番・価格	HW225GIF-A(R/L)C-□■ ¥164,000	HW240GIF-A(R/L)C-□■ ¥166,000	HW255GIF-A(R/L)C-□■ ¥169,000	HW270GIF-A(R/L)C-□■ ¥174,000
仕 様	・□にはワークトップの色記号が入ります。・■にはシンクのカラー記号が入ります。※洗剤ポケットは標準装備です。			

	天板/人工大理石フォルテグループ1		シンク/(人大)フォルテシンク	
種類・カラー	コーラルホワイト □=J	フォルテクレール □=K	ホワイト色 ■=W	ピンク色 ■=P
	フォルテフレイク □=F			

## 奥行:900mm ワークトップ

### P型 ステンレス (カウンター勝ち仕様) (Iシンク)

・図は右シンク(R)になります。

姿 図				
間 口	w2275	w2425	w2575	w2725
品番・価格	HW227CPI-C(R/L)C-H ¥179,000	HW242CPI-C(R/L)C-H ¥185,000	HW257CPI-C(R/L)C-H ¥188,000	HW272CPI-C(R/L)C-H ¥224,000
種類・カラー	天板/ステンレスグループ2		ヘアライン H	

### P型 人工大理石グラニット (カウンター勝ち仕様) (Iシンク)

・図は右シンク(R)になります。

姿 図				
間 口	w2275	w2425	w2575	w2725
品番・価格	HW227DPI-C(R/L)C-◇ ¥260,100	HW242DPI-C(R/L)C-◇ ¥263,500	HW257DPI-C(R/L)C-◇ ¥268,600	HW272DPI-C(R/L)C-◇ ¥277,100
種類・カラー	天板/人大グラニットグループ2		グラニットホワイト ◇=W グラニットシャインベージュ ◇=B	

### P型 人工大理石 (カウンター勝ち仕様) (フォルテシンク)

・図は右シンク(R)になります。

姿 図				
間 口	w2275	w2425	w2575	w2725
品番・価格	HW227GPF-C(R/L)C-□■ ¥260,100	HW242GPF-C(R/L)C-□■ ¥263,500	HW257GPF-C(R/L)C-□■ ¥268,600	HW272GPF-C(R/L)C-□■ ¥277,100
仕 様	□にはワークトップの色記号が入ります。■にはシンクのカラー記号が入ります。※洗剤ポケットは標準装備です。			
種類・カラー	天板/人工大理石フォルテグループ1		シンク/(人大)フォルテシンク	
	コーラルホワイト □=J	ホワイト色 ■=W	フォルクレール □=K	ピンク色 ■=P
	フォルテフレイク □=F			

#### シンク方向の選び方

品番にはシンク方向(R/L)が入ります。  
左右勝手によっていずれかをお選びください。

R:シンク位置が  
向かって右側



L:シンク位置が  
向かって左側



#### option

※これらの商品は別途発注していただくようになります。

品 目	シンクサポート				パーテーション
	水切りプレート	Iシンク用 水切りトレー	水切りカゴ	フォルテシンク用 水切網棚	P型用 ガラスパーテーション
姿 図					
サイズ	250×450×24	250×450×18	250×450×110	203×375×23	800×241×40
品 番	HDWS092	HDWS093	HDWS094	HDWS082	HDWK028
価 格	¥5,800	¥5,800	¥8,800	¥4,400	¥24,000

# 品番価格表(キッチンユニットパーツ・キッチンパネル)

## ベースキャビネット

高さ831 × 奥行き 638mm

ベースキャビネットには、ソフトクローズ機能の有無で[SA-L20][SA-L10]の2種類があります。  
[SA-L20]はソフトクローズ機能が付いて、[SA-L10]には装備されておりません。

### シンクキャビネット(ダブルストッカー)

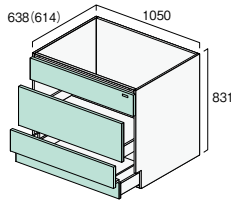

SA-L20	間口	品番	価格
	1,050	HXFS2SA5-JN◇-〇〇	¥64,300
SA-L10	1,050	HXCS2NA5-JN◇-〇〇	¥59,500

### 調理キャビネット(3段引き出し)

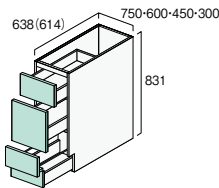

SA-L20	間口	品番	価格
	750	HXFT3S75-JN◇-〇〇	¥52,000
	600	HXFT3S60-JN◇-〇〇	¥47,700
	450	HXFT3S45-JN◇-〇〇	¥43,100
	300	HXFT3S30-JN◇-〇〇	¥38,600
SA-L10	750	HXCT3N75-JN◇-〇〇	¥48,500
	600	HXCT3N60-JN◇-〇〇	¥44,600
	450	HXCT3N45-JN◇-〇〇	¥40,300
	300	HXCT3N30-JN◇-〇〇	¥36,100

### 食洗機キャビネット(1段引き出し)

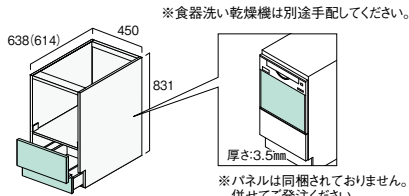

SA-L20	間口	品番	価格	
	450	HXFYNS45-JN◇-〇〇	¥31,100	
SA-L10	450	HXCYN45-JN◇-〇〇	¥29,000	
SA-L20	SA-L10	パネル	HSXD012-P-〇〇	¥4,200

### 加熱キャビネット(2段引き出し)

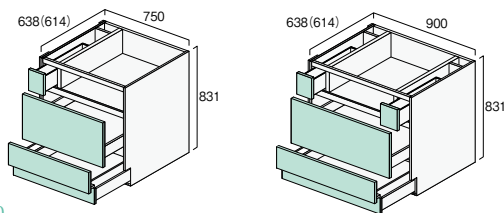

SA-L20	間口	品番	価格
	900	HXFG2S90-J(R/L)◇-〇〇	¥65,300
	750	HXFG2S75-J(R/L)◇-〇〇	¥54,500
SA-L10	900	HXCG2N90-J(R/L)◇-〇〇	¥57,500
	750	HXCG2N75-J(R/L)◇-〇〇	¥48,000

## ウォールキャビネット

ウォールキャビネットには、ソフトクローズ機能は装備されておりません。  
必要な場合は別途金具(HDW9005 ¥800/個)を手配してください。扉1枚につき1個必要です。

### 高さ 500mm

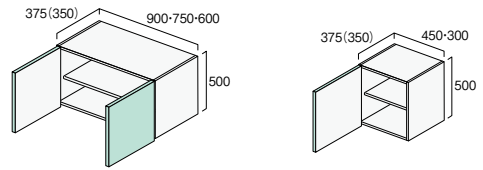

間口	品番	価格
900	HXCWHN90-5N-〇〇	¥24,800
750	HXCWHN75-5N-〇〇	¥20,000
600	HXCWHN60-5N-〇〇	¥17,900
450	HXCWHN45-5(R/L)-〇〇	¥14,900
300	HXCWHN30-5(R/L)-〇〇	¥13,900
■不燃仕様		
900	HXCWJN90-5(R/L)-〇〇	¥28,500
450	HXCWFN45-5(R/L)-〇〇	¥20,700
300	HXCWFN30-5(R/L)-〇〇	¥17,800

### 高さ 900mm

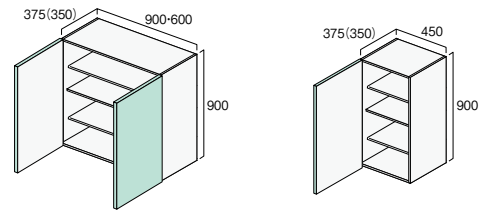

間口	品番	価格
900	HXCWHN90-9N-〇〇	¥32,400
600	HXCWHN60-9N-〇〇	¥30,200
450	HXCWHN45-9(R/L)-〇〇	¥25,500

### ダウンウォール(高さ 700mm)

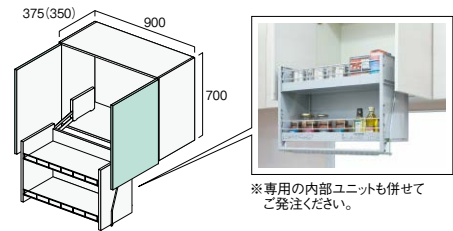

■ダウンウォール		
種類	品番	価格
キャビネット	HXCWDN90-7N-〇〇	¥24,600
内部ユニット	HDWK017	¥24,100

品番の選び方 例: HXCG2N90 (R/L) ◇ - 〇〇  
A A B C D

A ベースキャビネットには2種類あります。  
[F:S:SA-L20(ソフトクローズ機能付き)] / [C:N:SA-L10(ソフトクローズ機能なし)]

B 品番の(R/L)は開き扉の  
左右開きによって  
いずれかをお選びください。

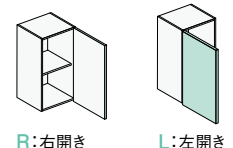

高さ 700mm

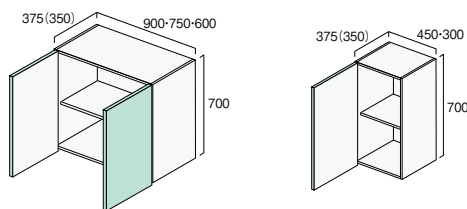

間口	品番	価格
900	HXCWHN90-7N-〇〇	¥27,000
750	HXCWHN75-7N-〇〇	¥22,700
600	HXCWHN60-7N-〇〇	¥20,700
450	HXCWHN45-7(R/L)-〇〇	¥17,300
300	HXCWHN30-7(R/L)-〇〇	¥15,600

■不燃仕様

900	HXCWJN90-7(R/L)-〇〇	¥30,100
450	HXCWFN45-7(R/L)-〇〇	¥23,000
300	HXCWFN30-7(R/L)-〇〇	¥19,500

ガラス扉 (高さ 900mm)

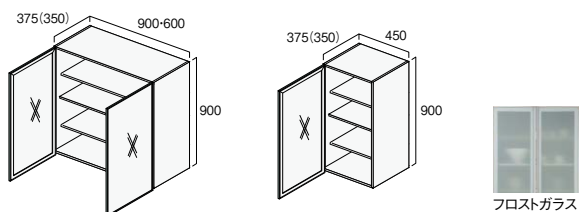

間口	品番	価格
900	HXCWGN90-9N-12	¥71,400
600	HXCWGN60-9N-12	¥61,400
450	HXCWGN45-9(R/L)-12	¥44,400

照明吊戸棚 (高さ 700mm)

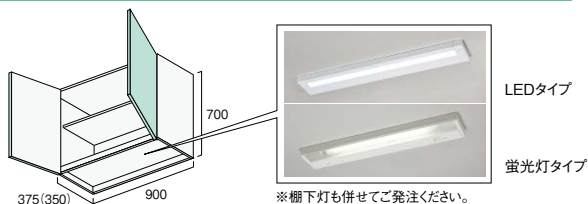

■照明スペース付き

種類	品番	価格	種類	品番	価格
キャビネット	HXCWLN90-7N-〇〇	¥28,700	棚下灯	LEDタイプ HDWK030	¥24,800
				蛍光灯タイプ HDWK031	¥12,800

C 品番の◇には取手の記号をお入れください。

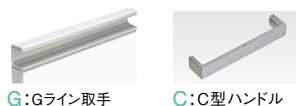

D 品番の〇〇には扉柄のカラー記号をお入れください。

扉のカラー記号	WH	PL	LC	LB	DK	DE
	ホワイト色 (オーク柄)	ベール色 (シカモア柄)	ライトクリア色 (オーク柄)	ライトブラウン色 (ブラックチェリー柄)	ダークブラウン色 (ウォールナット柄)	ディープブラウン色 (ウエング柄)
	SB L10ブルー	SY L10イエロー	SC L10ホワイト (SC)	SW L10ホワイト (SW)	SM L10ブラウン	SR L10レッド

高さ 2,455mm × 幅 935mm

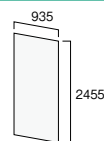

品名	品番	価格	取付部材推奨色	
石目調柄 (ベージュ色)	1枚入り	HDPA024	¥19,000	アイボリー
	2枚入り	HDPA023	¥36,000	
結晶柄 (ホワイト色)	1枚入り	HDPA026	¥19,000	ホワイト
	2枚入り	HDPA025	¥36,000	

高さ 2,400mm × 幅 910mm

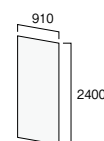

品名	品番	価格	取付部材推奨色	
格子柄 (ホワイト色)	1枚入り	HDPK021	¥19,000	ホワイト
	2枚入り	HDPK020	¥36,000	
抽象柄 (ホワイト色)	1枚入り	HDPK023	¥19,000	ホワイト
	2枚入り	HDPK022	¥36,000	

キッチンパネル取付部材

品名	品番	価格	図面	
取付部品セット (接着剤・コーキング)	ホワイト色	HDP9008-W	¥5,600	
	アイボリー色	HDP9008-I		
見切り材 (2本入り) L=3075	ホワイト色	HDP9009-W	¥5,200	
	アイボリー色	HDP9009-I		
平目地用 (1本入り) L=3075	ホワイト色	HDP9010-W	¥5,000	
	アイボリー色	HDP9010-I		
出隅用 (1本入り) L=3075	ホワイト色	HDP9011-W	¥5,000	
	アイボリー色	HDP9011-I		
入隅用 (1本入り) L=3075	ホワイト色	HDP9012-W	¥5,000	
	アイボリー色	HDP9012-I		
スパーサー (3枚入り) L=1800	HDP9013	¥700	-	

《キャビネット側面図》

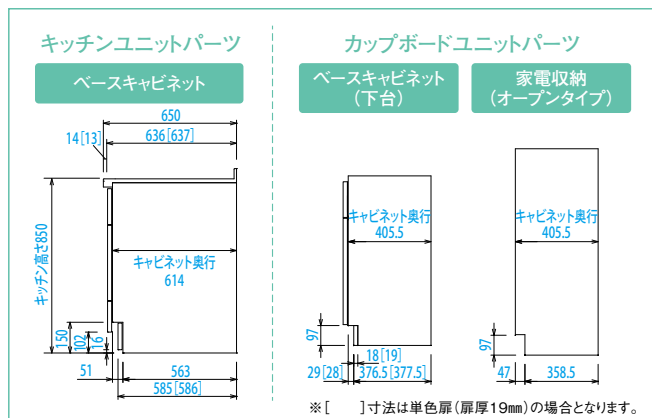

# 品番価格表(カップボードユニットパーツ・キッチンユニットパーツオプション)

## アップパーキャビネット(上台)

奥行き 430mm

アップパーキャビネットには、ソフトクローズ機能は装備されておりません。  
必要な場合は別途金具(HDW9005 ¥800/個)を手配してください。扉1枚につき1個必要です。

### 高さ 500mm

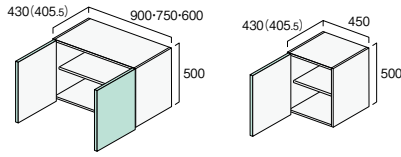

間口	品番	価格
900	RXC90UHN-MN◇-○○	¥27,900
750	RXC75UHN-MN◇-○○	¥24,900
600	RXC60UHN-MN◇-○○	¥23,400
450	RXC45UHN-M(R/L)◇-○○	¥18,400

### 高さ 700mm

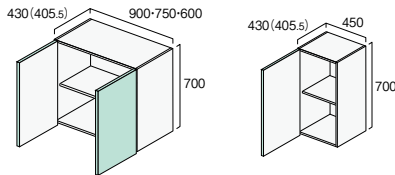

間口	品番	価格
900	RXC90WHN-MN◇-○○	¥32,300
750	RXC75WHN-MN◇-○○	¥30,400
600	RXC60WHN-MN◇-○○	¥28,400
450	RXC45WHN-M(R/L)◇-○○	¥21,700

## ミドルキャビネット(中台)

高さ1,019 × 奥行き 430mm

ミドルキャビネットには、ソフトクローズ機能は装備されておりません。  
必要な場合は別途金具(HDW9005 ¥800/個)を手配してください。扉1枚につき1個必要です。

### 高さ 1,019mm

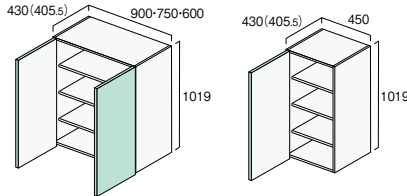

間口	品番	価格
900	RXC90NHN-MN◇-○○	¥45,300
750	RXC75NHN-MN◇-○○	¥41,700
600	RXC60NHN-MN◇-○○	¥39,000
450	RXC45NHN-M(R/L)◇-○○	¥34,500

### ガラス扉(高さ 1,019mm)

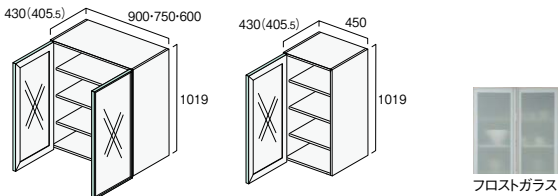

間口	品番	価格
900	RXC90NGN-MN-12	¥118,300
750	RXC75NGN-MN-12	¥103,000
600	RXC60NGN-MN-12	¥86,300
450	RXC45NGN-M(R/L)-12	¥65,100

## ベースキャビネット(下台)

奥行き 430mm

ベースキャビネットには、ソフトクローズ機能の有無で[SA-L20][SA-L10]の2種類があります。  
[SA-L20]はソフトクローズ機能が付いて、[SA-L10]には装備されておりません。

### 1段引き出し(高さ 831mm)

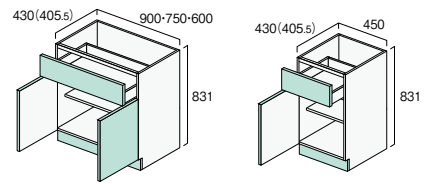

#### ■SA-L20

間口	品番	価格
900	RXF90S0S-MN◇-○○	¥44,200
750	RXF75S0S-MN◇-○○	¥39,200
600	RXF60S0S-MN◇-○○	¥36,300
450	RXF45S0S-MR◇-○○	¥30,500

#### ■SA-L10

間口	品番	価格
900	RXC90S0N-MN◇-○○	¥41,100
750	RXC75S0N-MN◇-○○	¥35,800
600	RXC60S0N-MN◇-○○	¥32,800
450	RXC45S0N-MR◇-○○	¥27,400

### 家電収納(高さ 1,011mm)



#### ■SA-L20

間口	品番	価格
900	RXF90SSS-MN◇-○○	¥58,000
750	RXF75SSS-MN◇-○○	¥53,700

#### ■SA-L10

間口	品番	価格
900	RXC90SSN-MN◇-○○	¥56,400
750	RXC75SSN-MN◇-○○	¥51,900

#### ■オープンタイプ

間口	品番	価格
900	RXC90SBN-MN-○○	¥30,600
750	RXC75SBN-MN-○○	¥28,800

#### 蒸気排出ユニット

※別途電気工事が必要となります。

用途	品番	価格
900用	HDWK005	¥63,500
750用	HDWK006	¥60,000

#### ダストボックスワゴン

※ダストボックスワゴンと化粧パネルは併せてご発注ください。

用途	品番	価格
900用	ダストボックスワゴン HDWK032	¥30,300
	化粧パネル HSXW090F-W◇-○○	¥16,300
750用	ダストボックスワゴン HDWK033	¥26,400
	化粧パネル HSXW075F-W◇-○○	¥15,700

## カウンター

奥行き 434mm 色:ホワイト

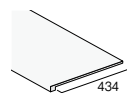

間口	品番	価格
600	HWMI060-U-SW	¥14,100
750	HWMI075-U-SW	¥16,000
900	HWMI090-U-SW	¥17,800
1,050	HWMI105-U-SW	¥20,300
1,200	HWMI120-U-SW	¥22,800
1,350	HWMI135-U-SW	¥27,000
1,500	HWMI150-U-SW	¥28,300
1,650	HWMI165-U-SW	¥29,600
1,800	HWMI180-U-SW	¥30,400
1,950	HWMI195-U-SW	¥34,000
2,100	HWMI210-U-SW	¥36,300
2,250	HWMI225-U-SW	¥39,600
2,400	HWMI240-U-SW	¥41,300
2,550	HWMI255-U-SW	¥43,900
2,700	HWMI270-U-SW	¥44,700



## ファイラー

キッチンと壁の間を納めます。

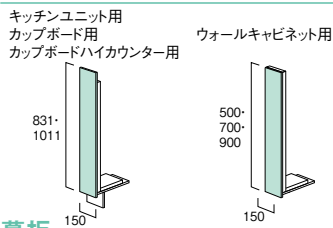

使用箇所	高さ	間口	奥行き	品番	価格
キッチンユニット用 カップボード用 カップボードハイカウンター用	831	150	143	HSXFBM-U-〇〇	¥6,900
				HSXFSM-〇〇	¥6,900
	1,011			HSXFSH-〇〇	¥8,500
ウォールキャビネット用	500	150	350	HSXFW5-〇〇	¥5,800
	700			HSXFW7-〇〇	¥7,900
	900			HSXFW9-〇〇	¥8,500

## 幕板

キッチンと天井の間を納めます。

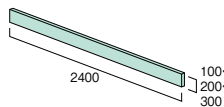

使用箇所	高さ	間口	厚さ	品番	価格
天井幕板	100	2,400	木質 18 単色 19	HSXM240R-〇〇	¥8,000
	200			HSXM240T-〇〇	¥10,700
	300			HSXM240L-〇〇	¥14,300

## エンドパネル

キッチンやカップボードユニットの側面がオープンの場合に使用します。

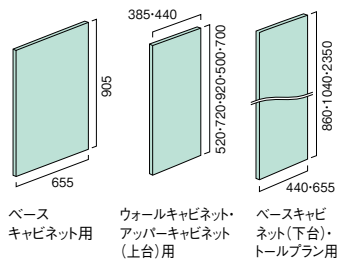

使用箇所	高さ	幅	厚さ	品番	価格	
キッチン ユニット	ベースキャビネット	905	385	木質 18 単色 20	HSXEBKM-〇〇	¥12,300
	ウォールキャビネット	520			HSXEWQ5-〇〇	¥8,600
		720			HSXEWQ7-〇〇	¥9,800
		920			HSXEWQ9-〇〇	¥12,500
ベースキャビネット(下台) アップパーキャビネット(上台) トールプラン用	860	440	木質 18 単色 20	HSXEBFM-〇〇	¥8,900	
	1,040			HSXEBFU-〇〇	¥9,900	
	500			HSXEFW5T-〇〇	¥8,600	
	700			HSXEFW7T-〇〇	¥8,700	
	2,350			HSXETFL-〇〇	¥29,400	
	440	HSXETKL-〇〇	¥31,800			
	655					

## パーティータイプキッチン用

パーティータイプキッチンに使用します。

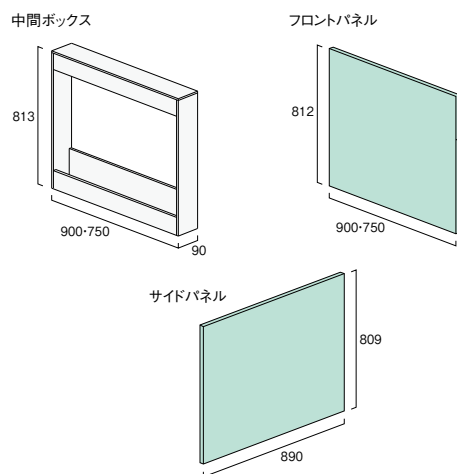

### 中間ボックス

パーティータイプキッチンのキャビネットとフロントパネルの間に使用します。

高さ	間口	奥行き・厚さ	品番	価格
813	900	90	HSTP090M	¥8,000
	750		HSTP075M	¥7,400

### フロントパネル

パーティータイプキッチンのダイニング側に使用します。

高さ	間口	厚さ	品番	価格
812	900	木質 18	HSXB090M-〇〇	¥22,700
	750	単色 19	HSXB075M-〇〇	¥21,600

キッチンの間口に応じて、右記サイズの中間ボックス・フロントパネルをご発注ください。

キッチン間口 2275 … [750mm×3]

キッチン間口 2425 … [750mm×2] + [900mm×1]

キッチン間口 2575 … [750mm×1] + [900mm×2]

キッチン間口 2725 … [900mm×3]

### サイドパネル

パーティータイプキッチンのサイド側に使用します。

高さ	幅	厚さ	品番	価格
809	890	木質 18 単色 20	HSXS890M-〇〇	¥15,400

## サポート用品

### ライン取手用タオル掛け



D

品番	価格
HDWS053	¥1,500

※C型ハンドルには取付けできません。

### 引き出しマット



D

サイズ	品番	価格
527×3000mm	HDWS036	¥10,500

### ペースパイプ



D

サイズ	品番	価格
W600	HDWS003	¥8,400
W900	HDWS002	¥9,400
W1200	HDWS001	¥10,300

### Sフック (3ヶ入り)



D

品番	価格
HDWS004	¥1,000

品番の(R/L)は開き扉の左右開きをお選びください。 [ R : 右開き L : 左開き ]

品番の◇には取手の記号をお入れください。 [ G : Gライン取手 C : C型ハンドル ]

品番の〇〇には扉柄の色記号をお入れください。 [ WH : ホワイト色(オーク柄) PL : ベール色(シカモア柄) LC : ライトグリーン色(オーク柄) LB : ライトブラウン色(ブラックチェリー柄) DK : ダークブラウン色(ウォールナット柄) DE : ディーパブラウン色(ウエナ木柄) ]

[ SB : L10ブルー SY : L10イエロー SC : L10ホワイト(SC) SW : L10ホワイト(SW) SM : L10ブラウン SR : L10レッド ]

## ■ 水栓 - 寸法図

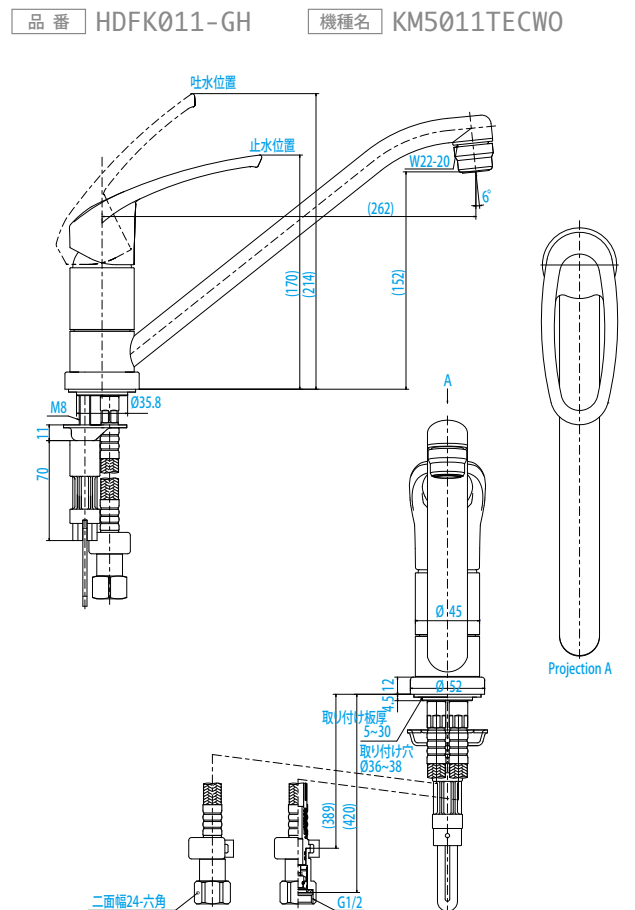
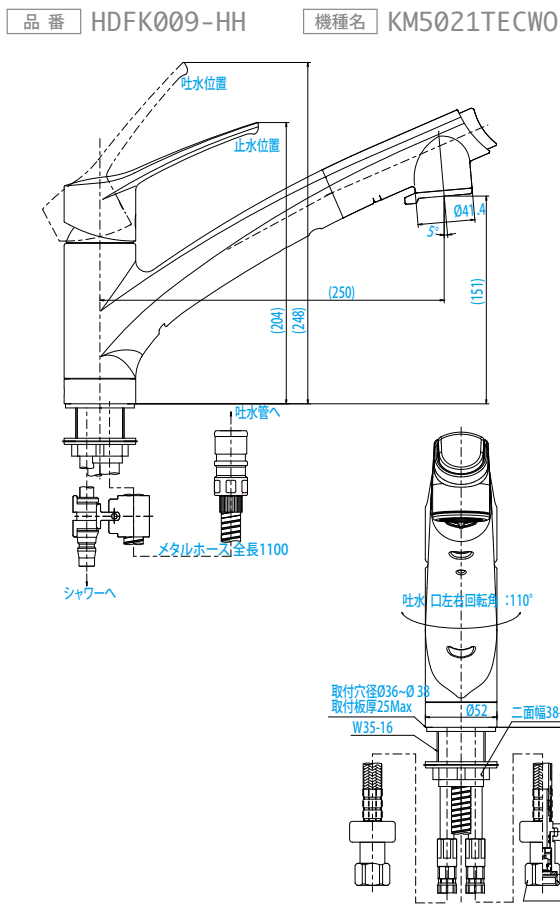
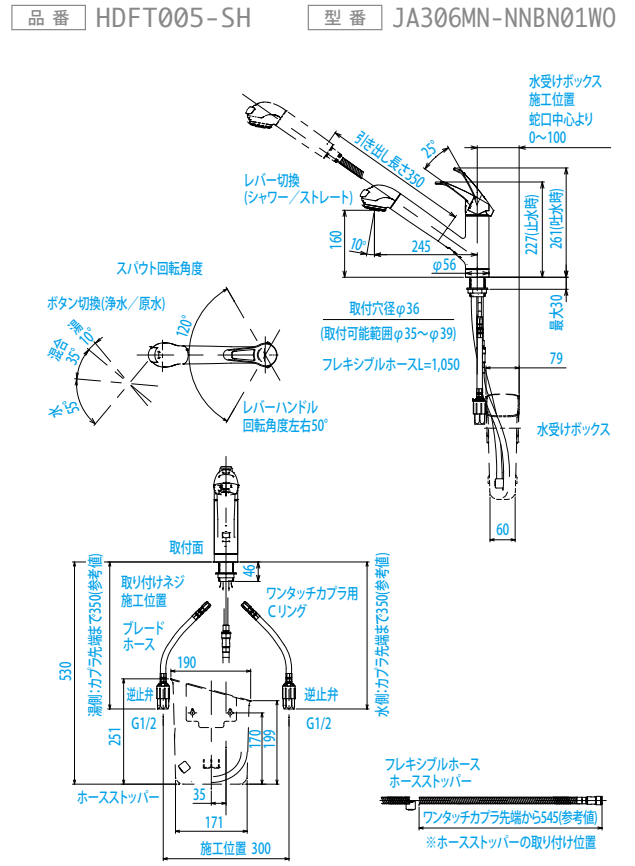
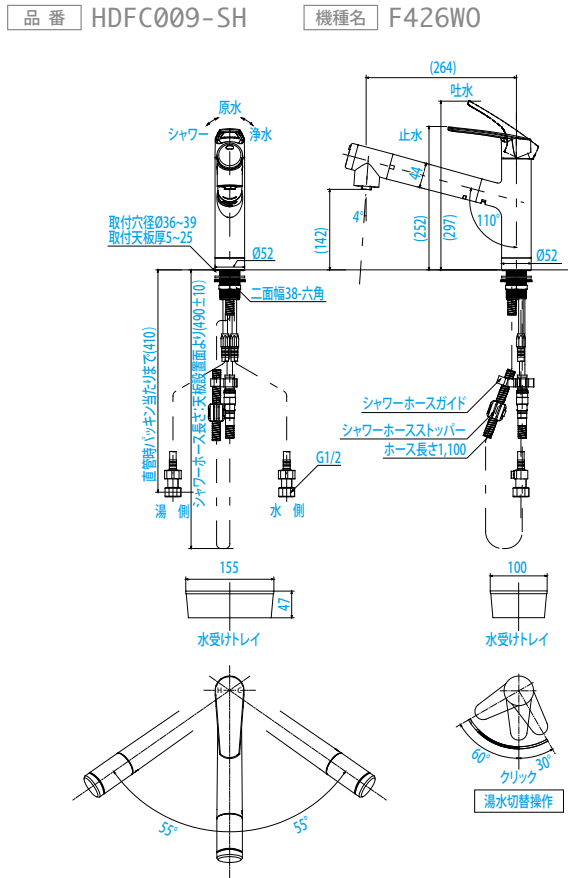

## ■ 浄水器 - 寸法図

品番 HDFC010-JH      機種名 A101W0

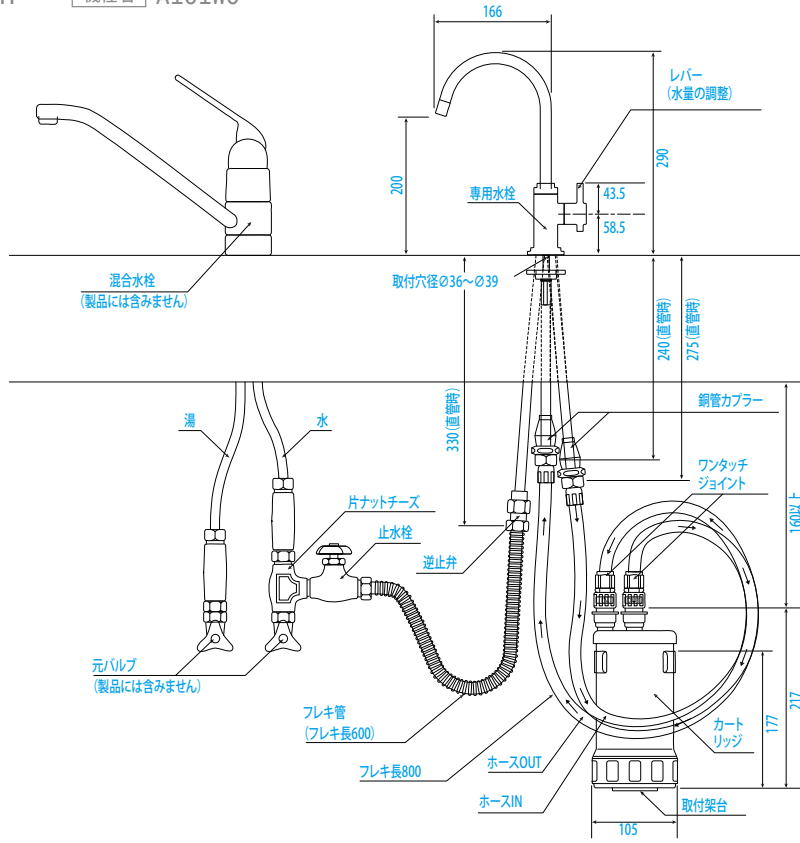

品番 HDFC011-AH      機種名 AL700W0

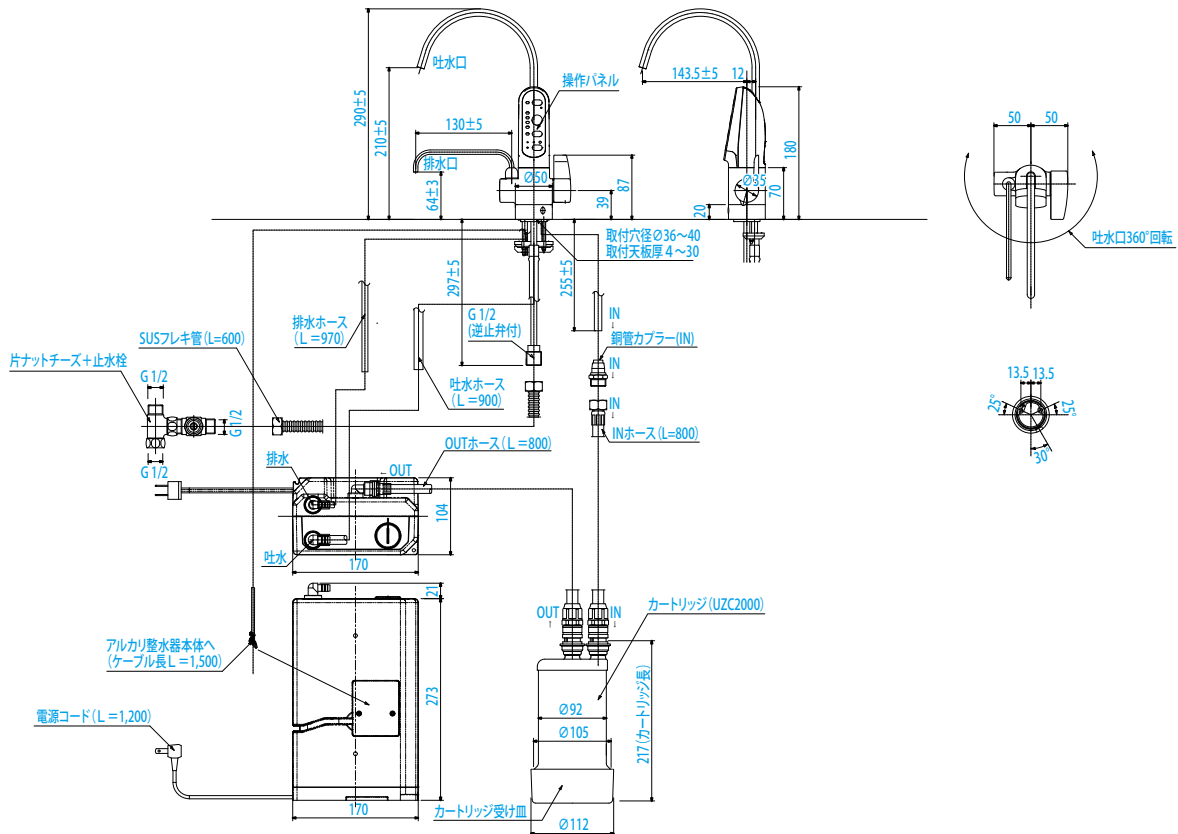

## ■IHヒーター用オープンレンジ-寸法図

品番 HDOH002-6N-VV

機種名 MRO-SK201SW0

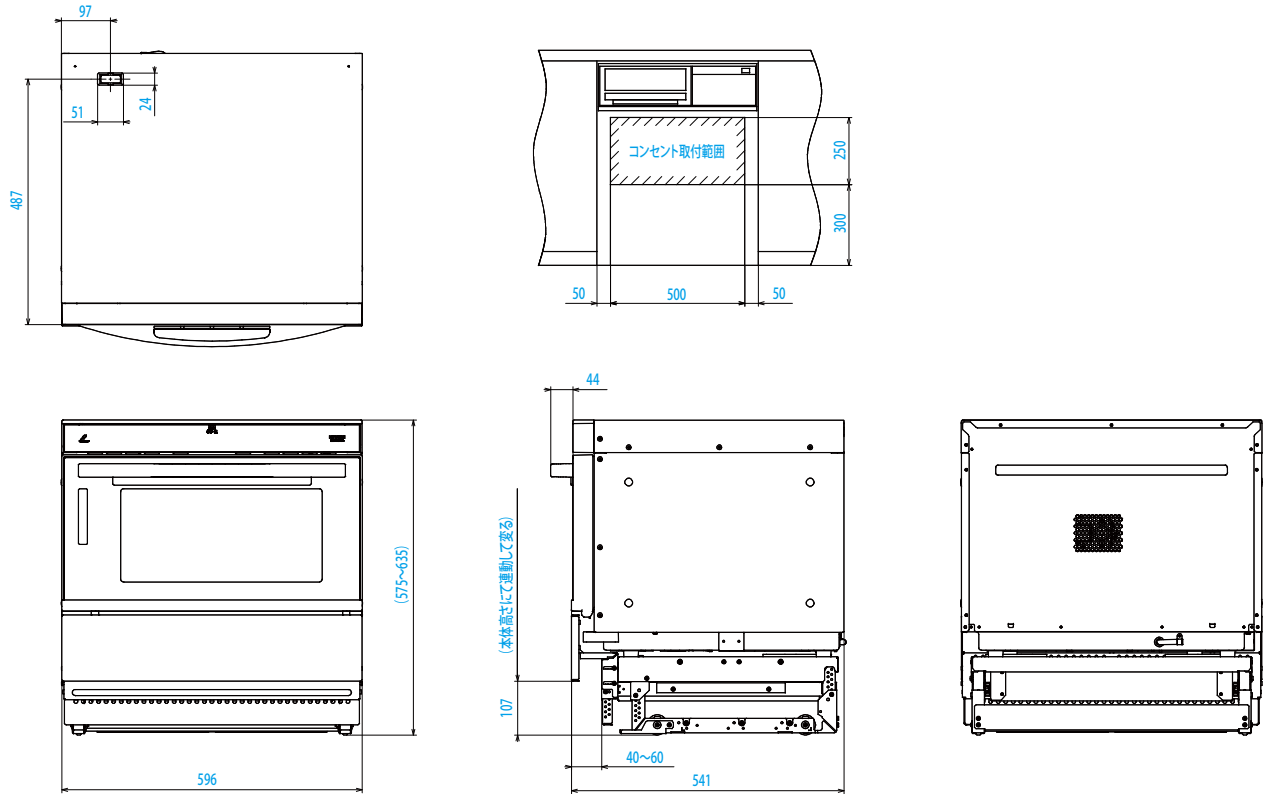

品番 HDOP003-6N-VV

機種名 NE-DK92SSW0

【正面図】

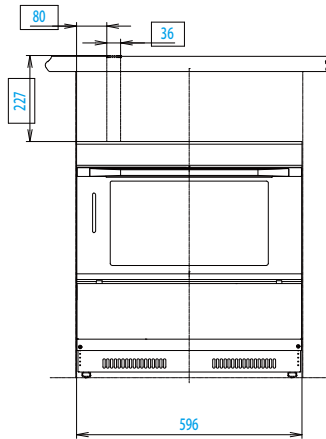

【側面図】

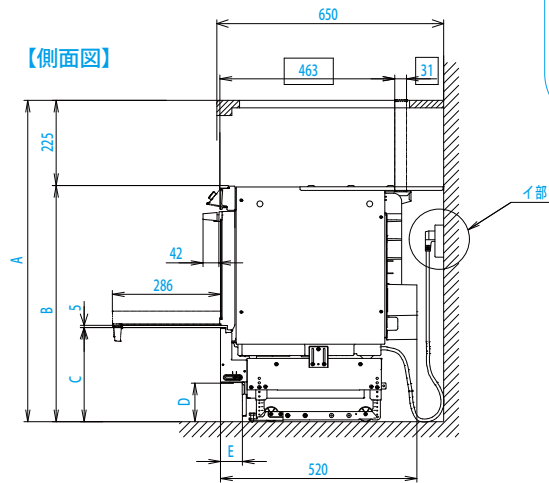

### ■電源コンセント位置図

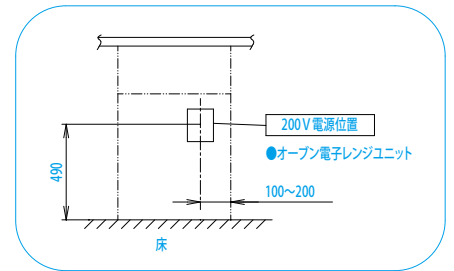

#### ◎定格仕様

定格電圧	AC200V
最大消費電力(オープン時)	3.55KW
高周波出力	1000W

#### ◎高さ調節寸法

A寸法	800~860mm対応可能 (注2)
B寸法	575~635mm調節可能
C寸法	202~262mm (A寸法により変化)
D寸法	55~115mm (A寸法により変化)
E寸法	35~58mm対応可能

(注1) イ部は電源プラグ差込み状態を示します。(露出型コンセント使用時)  
(注2) システムキッチン高さ900mmの場合、別途部材が必要です。

## ■ ガスコンロ用オープンレンジ-寸法図

品番 HDOA001-6 (A/L) N-VV

機種名 DR420EWO

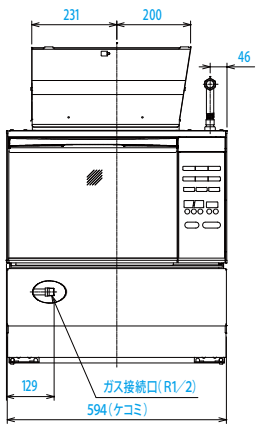
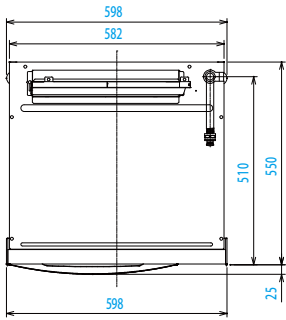

### ■ カウンター高さ 850mmの場合

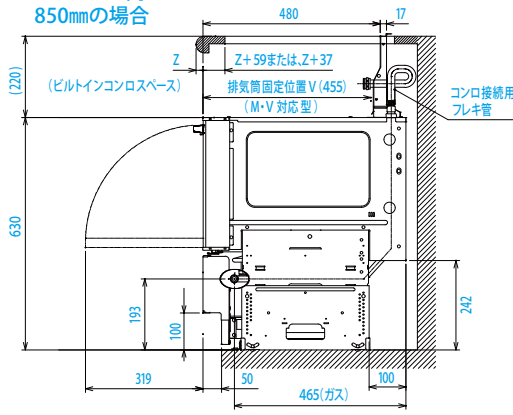

### ■ 配管接続参考図

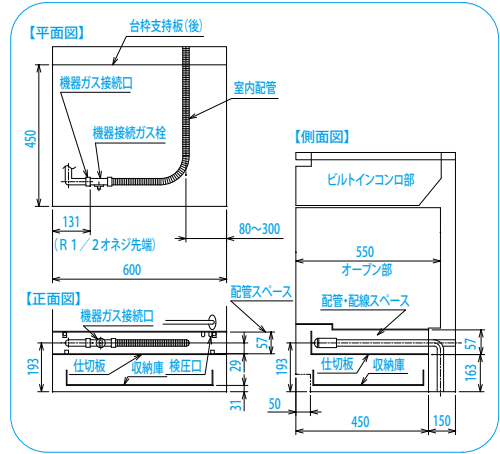

### ■ コンセント取付位置参考図

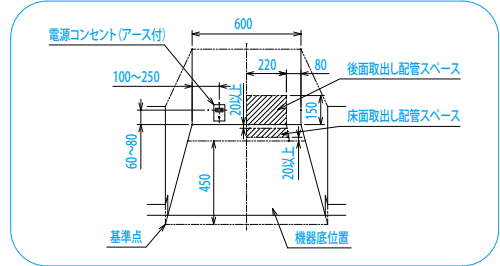

品番 HDOR003-6 (A/L) N-□

機種名 RBR-S14E-[ ]WO

### 【平面図】

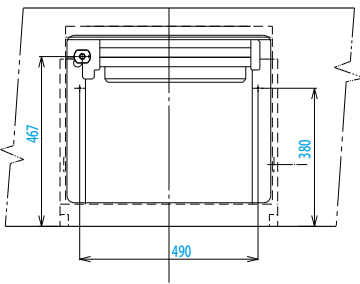

※セットフリータイプなので A寸法は「15±1~35±1」の範囲で施工できます。

A寸法	B寸法
35	2.5
15	22.5

### C部詳細

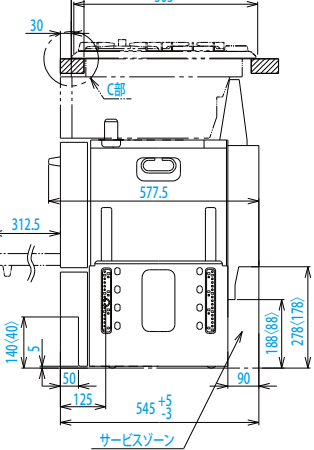
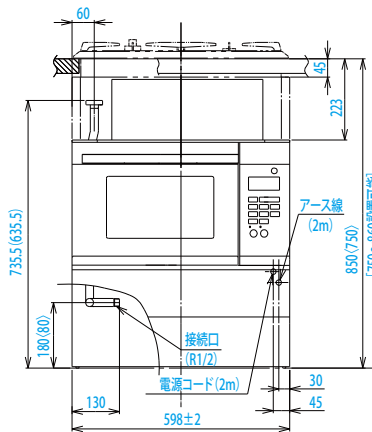
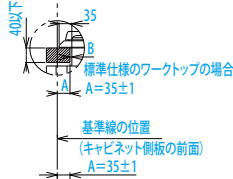

### 【平面図】

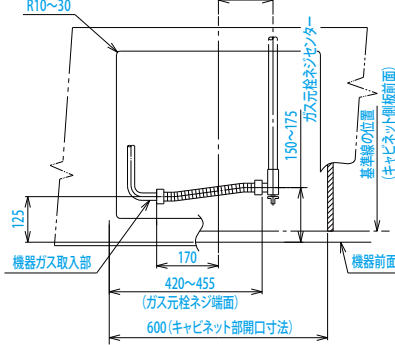

### 【正面図】

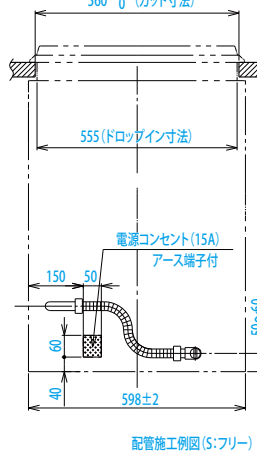

### 【側面図】

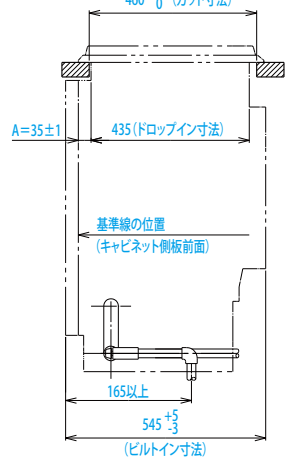

# ■ ガス機器 - 寸法図

品番 HDGR034-6(A/L)N-WH 機種名 RB38W6K8SWRWO

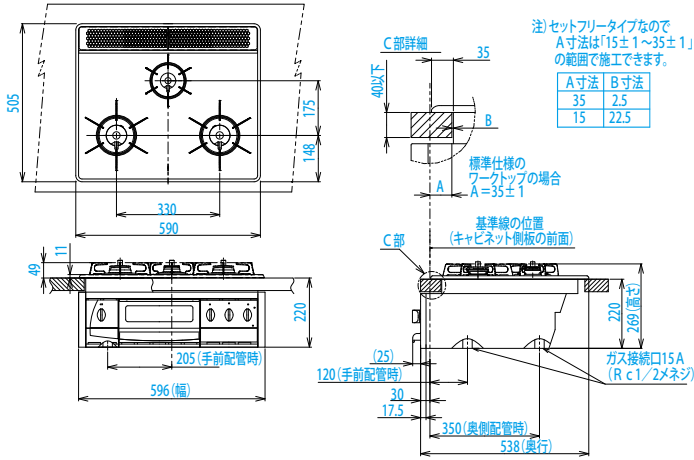

〈設置・配管施工例図(手前側配管時)〉

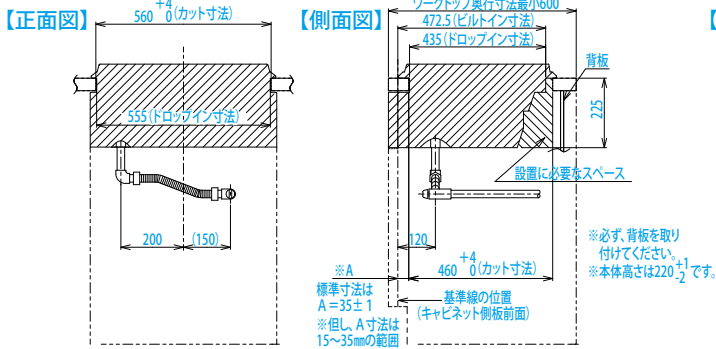

〈設置・配管施工例図(奥側配管時)〉

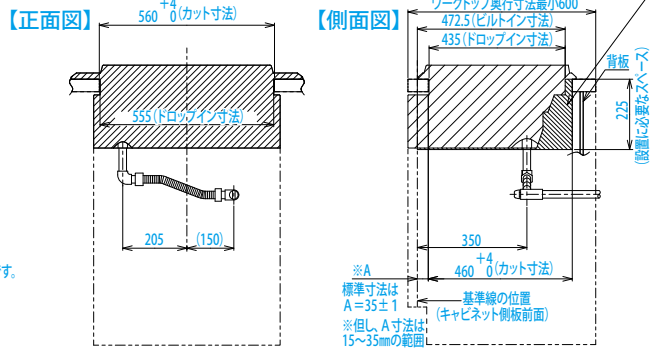

品番 HDGR036-7(A/L)N-VG 機種名 RB71AW13A16RVWVO

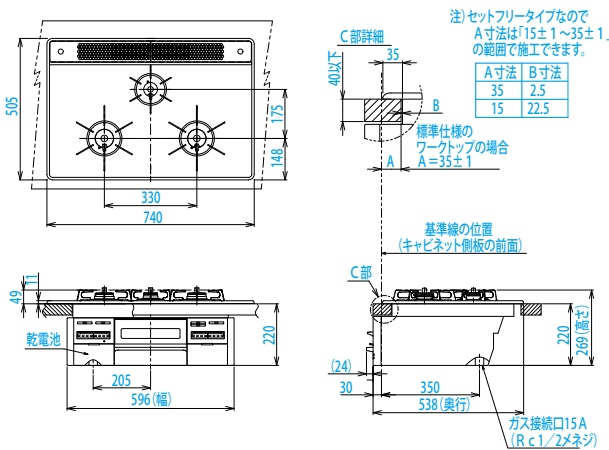

品番 HDGR036-6(A/L)N-VG 機種名 RB31AW13A16RVWVO

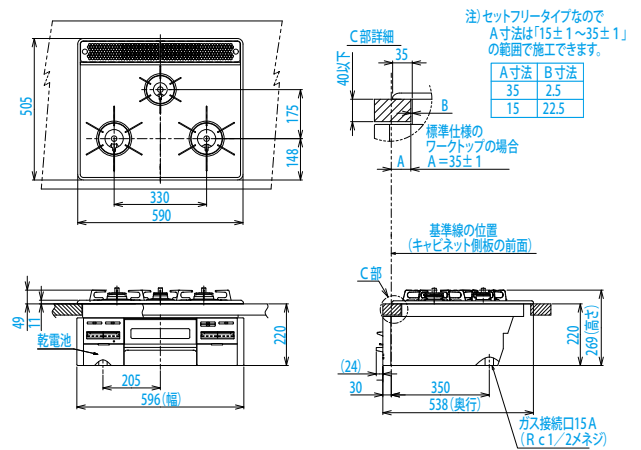

共通

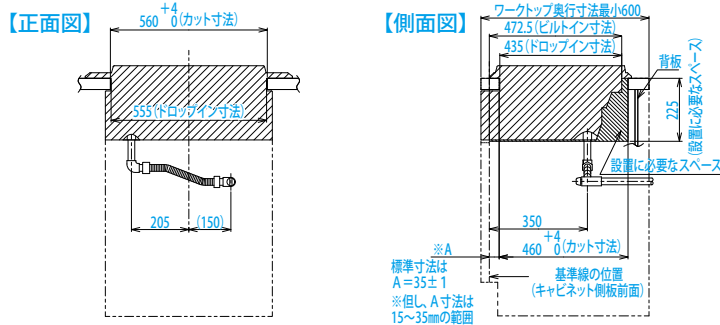

品番 HDGH020-6(A/L)N-VG 機種名 DW32N3WTSKSVW0

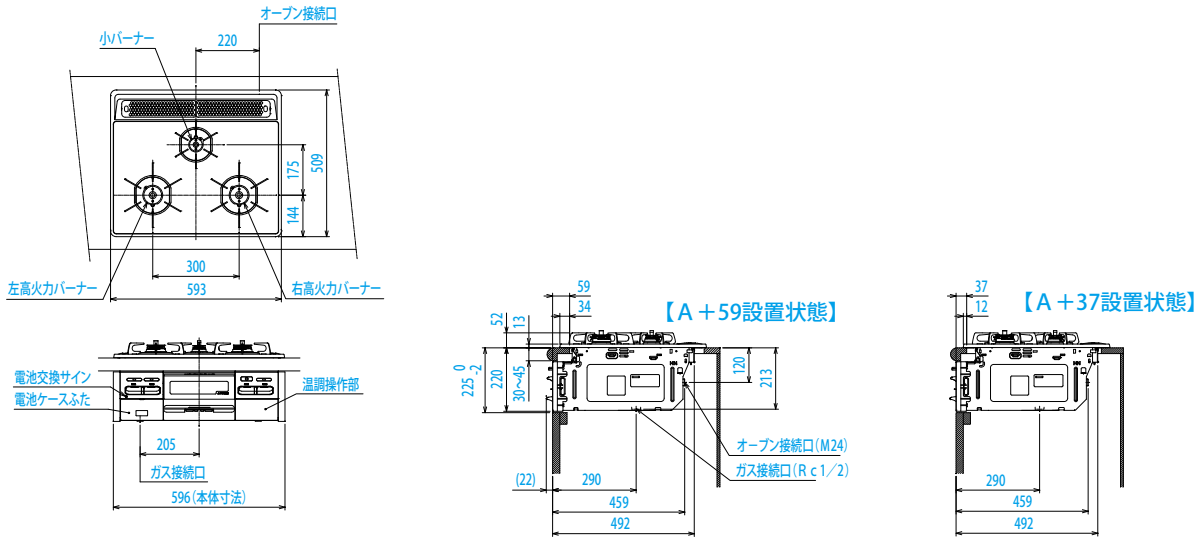

品番 HDGH024-6(A/L)N-VH 機種名 DG32N1SQ1SVW0

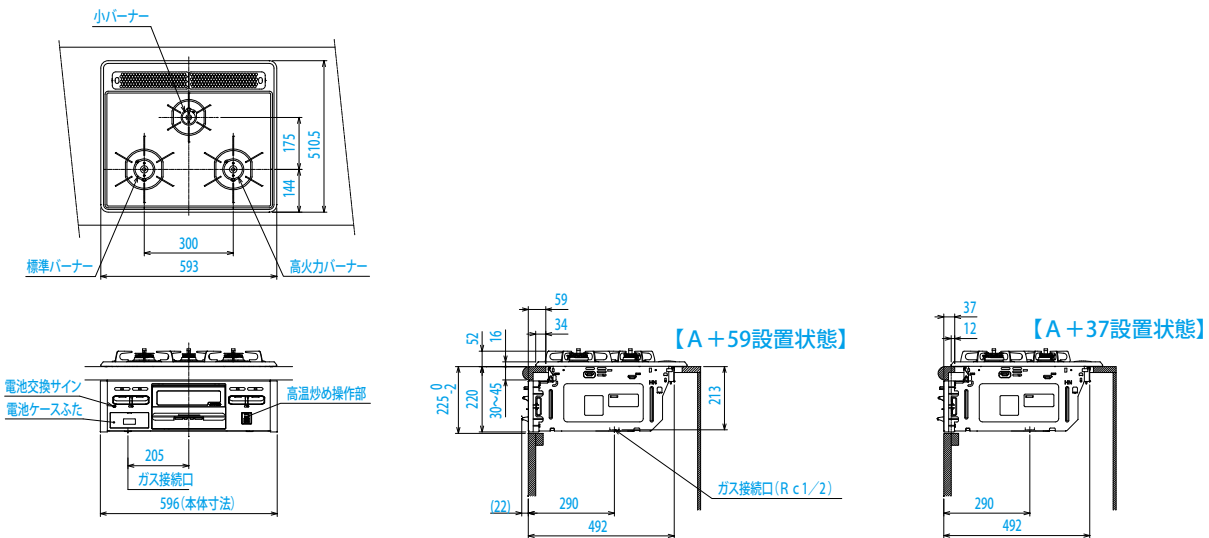

品番 HDGR044-6(A/L)N-KH 機種名 RB32AM4H2SBW0

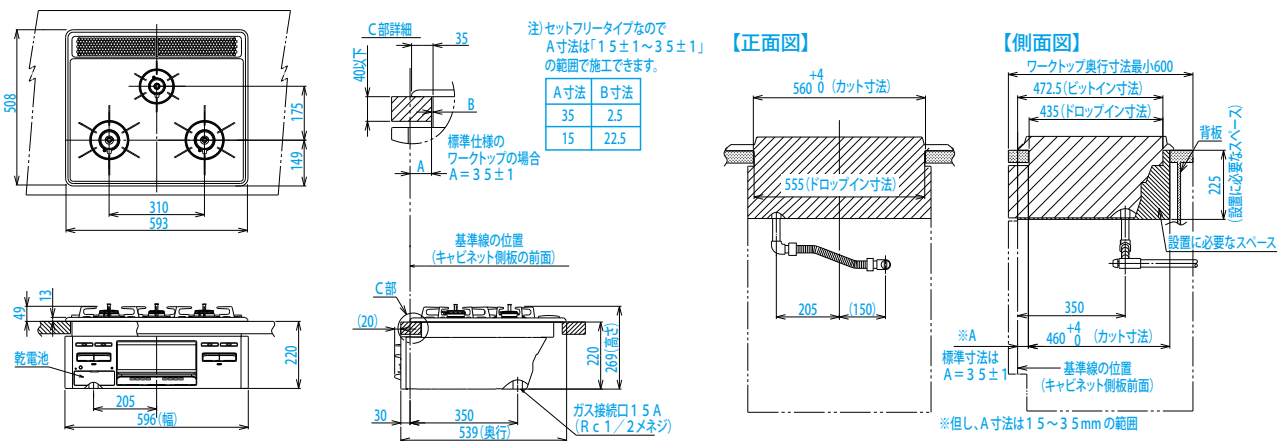

## IH 機器 - 寸法図

品番 HDIM012-6N-VV

機種名 CS-T34HNSRW0

【平面図】

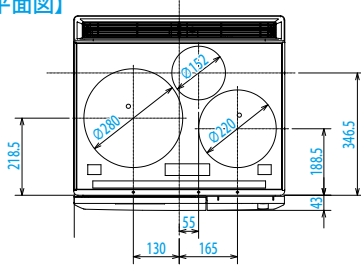

【背面図】

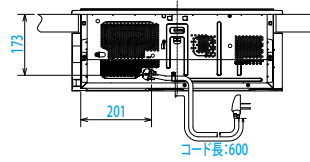

【正面図】

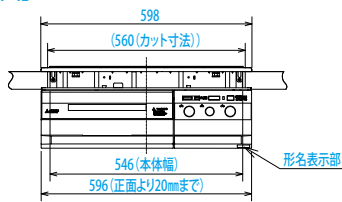

【側面図】

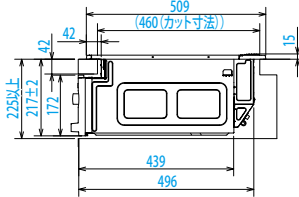

品番 HDIP033-6N-VV

機種名 CH-TRS6VW0

【平面図】

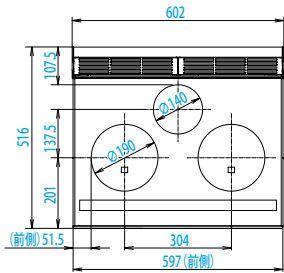

【背面図】

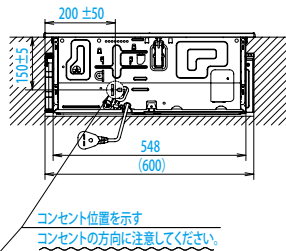

【側面図】

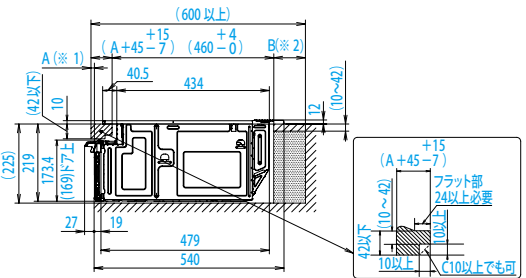

【正面図】

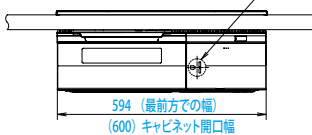

【グリル皿】

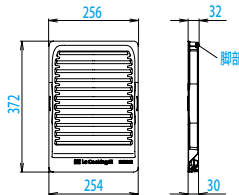

※ 1. A寸法は、ワークトップ前面とキャビネット前面（機器本体前面）との差です。  
 ※ 2. B寸法が80mm以上あればハナソニック（株）製（W K 36301 B）の露出コンセントが使えます。

品番 HDIH027-6N-VV

機種名 HT-J8STF(S)W0

【平面図】

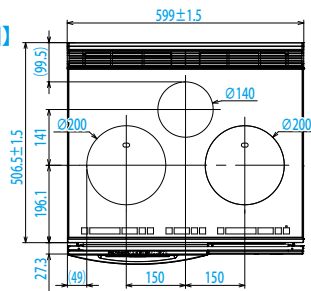

【正面図】

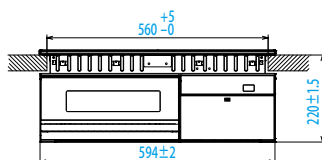

【背面図】

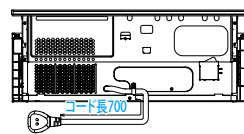

【側面図】  
【パネル開閉時】

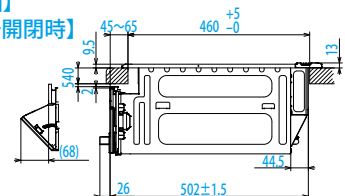



## IH機器 - 寸法図

品番 HDIH028-6N-VV 機種名 HT-J8SF(S)W0

【平面図】

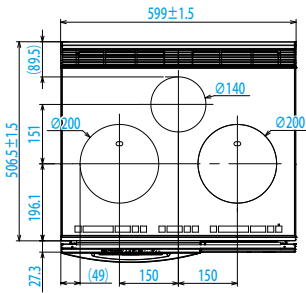

【正面図】

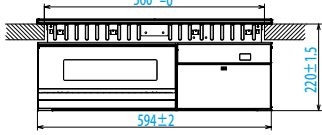

【側面図】

【パネル開閉時】

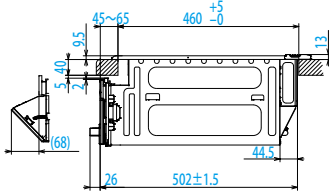

【背面図】

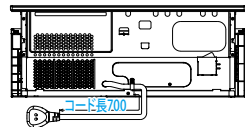

品番 HDIP035-6N-VV 機種名 CH-AST6FW0

【上面図】

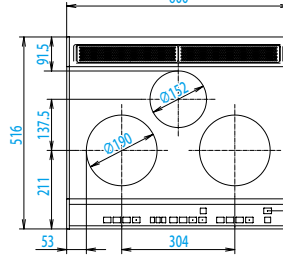

【背面図】

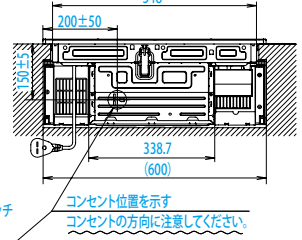

【正面図】

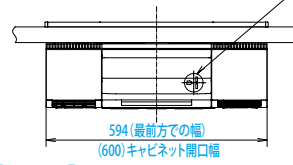

【グリル皿】

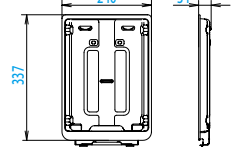

【側面図】

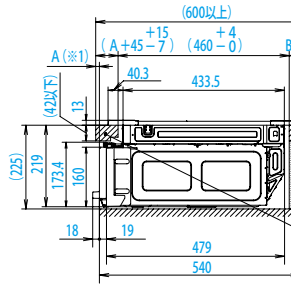

【グリル焼き網】

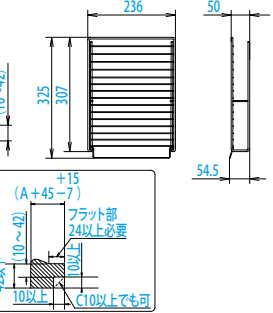

※1. A寸法は、ワークトップ前面とキャビネット前面(機器本体前面)との差です。  
 ※2. B寸法が80mm以上あればパナソニック(株)製(WK36301B)の露出コンセントが使えます。

品番 HDIM013-6N-VK 機種名 CS-KG32MW0

【上面図】

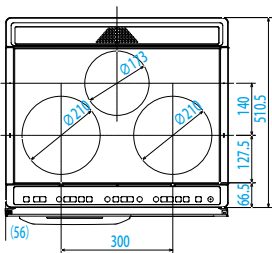

【正面図】

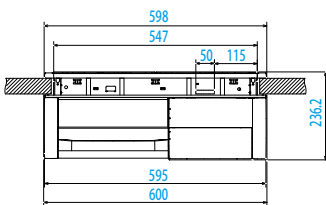

【背面図】

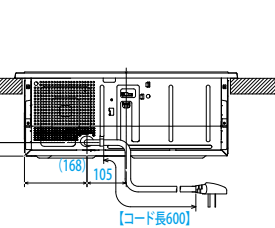

【側面図】

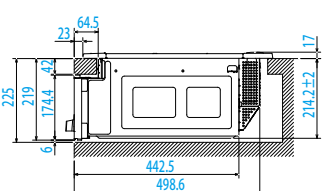

品番 HDIH029-6N-VK 機種名 HT-H6SW0

【平面図】

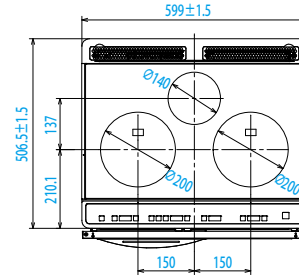

【正面図】

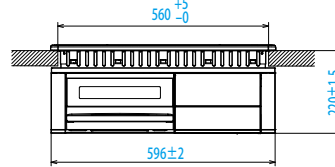

【背面図】

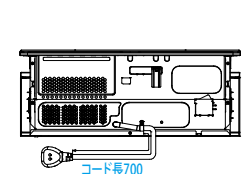

【側面図】

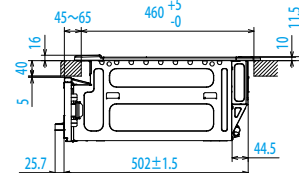

## 食器洗い乾燥機-寸法図

〈扉タイプ〉

品番	HDDP014-DHD-V
機種名	NP-45MD6WAAWO

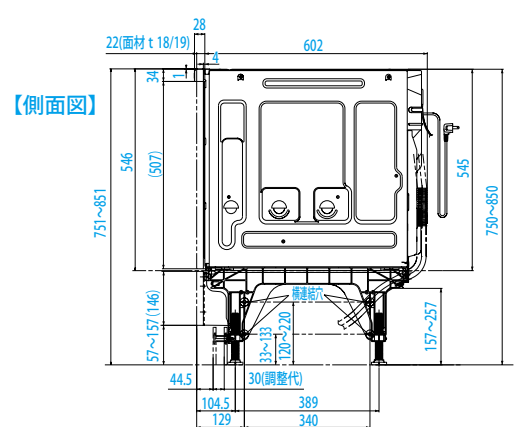
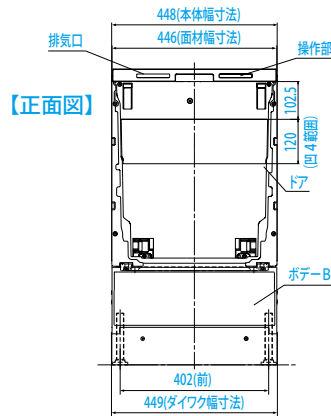

〈化粧パネルタイプ〉

品番	HDDP014-DHP-V
機種名	NP-45MD6SAAWO

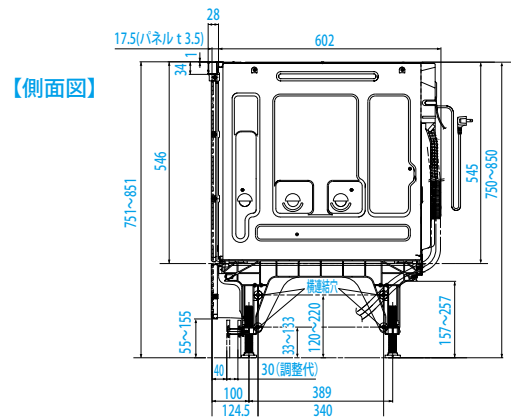
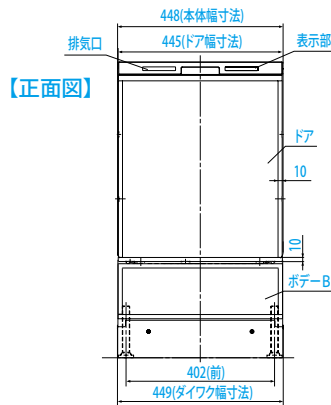

共通〈扉タイプ〉〈化粧パネルタイプ〉

【平面図】

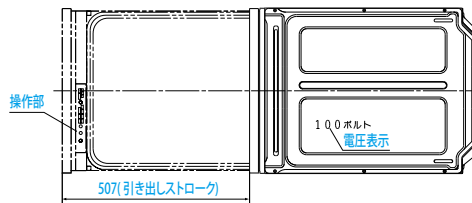

【背面図】

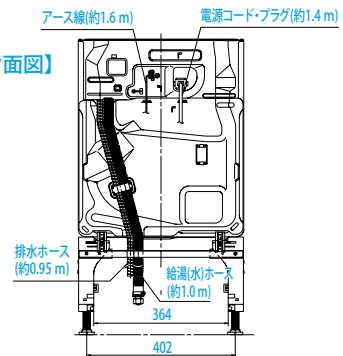

〈扉タイプ〉

品番 HDDP017-CHD-V  
機種名 NP-45MS6WAAWO

【正面図】

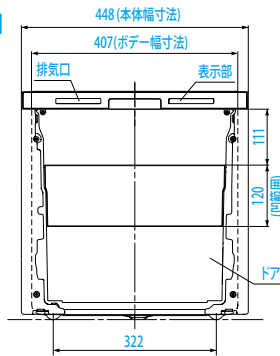

【側面図】

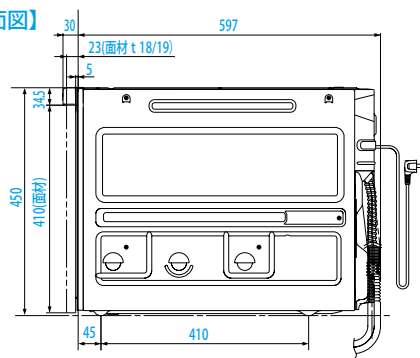

〈化粧パネルタイプ〉

品番 HDDP017-CHP-V  
機種名 NP-45MS6SAAWO

【正面図】

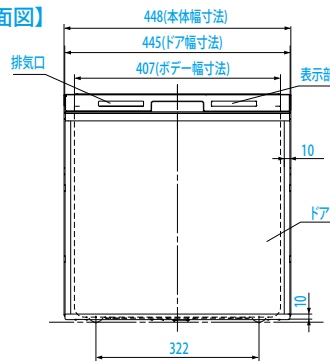

【側面図】

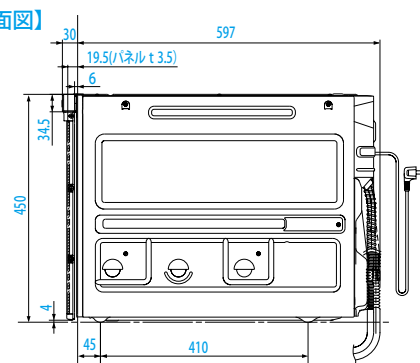

共通〈扉タイプ〉〈化粧パネルタイプ〉

【平面図】

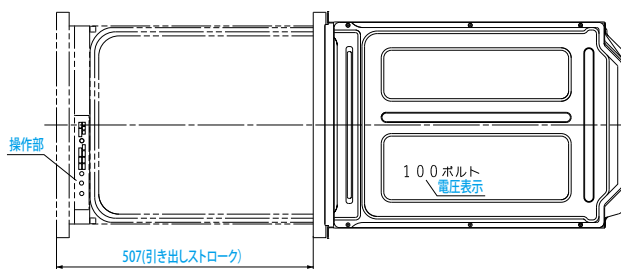

【背面図】

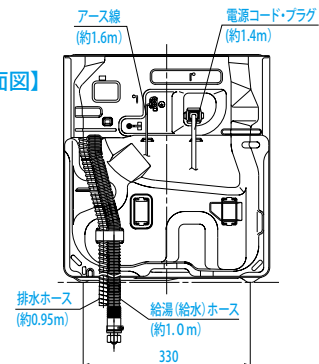

品番 HDDR009-WHP-V

機種名 RKW-601C-SVWO

【平面図】

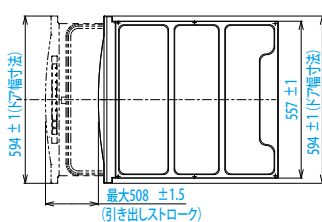

【正面図】

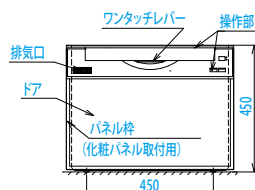

【側面図】

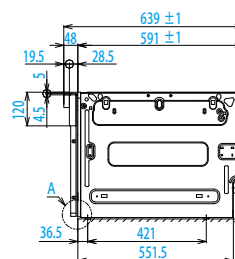

【背面図】

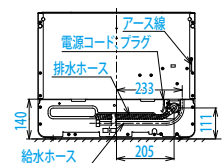

## ■ 食器洗い乾燥機 - 寸法図

〈扉タイプ〉

品番 HDDM007-CHD-V

機種名 EW-45R1SMWO

【正面図】

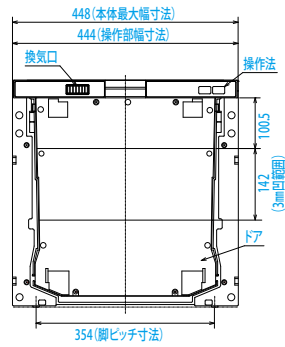

【側面図】

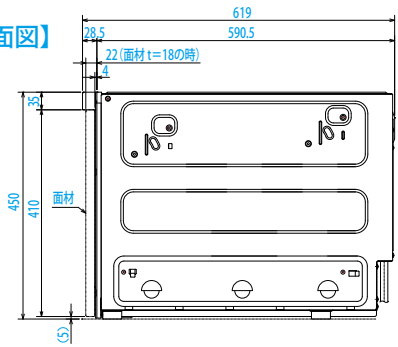

〈化粧パネルタイプ〉

品番 HDDM007-CHP-V

機種名 EW-45R1SWO

【正面図】

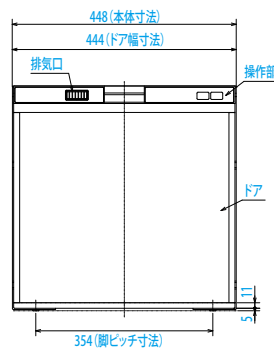

【側面図】

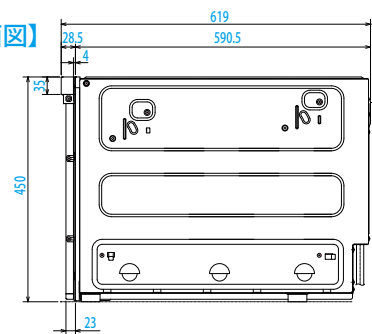

共通〈扉タイプ〉〈化粧パネルタイプ〉

【上面図】

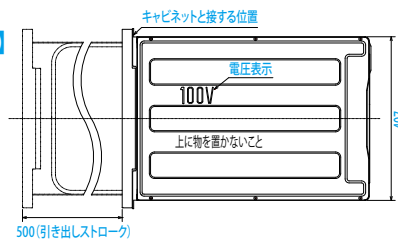

【背面図】

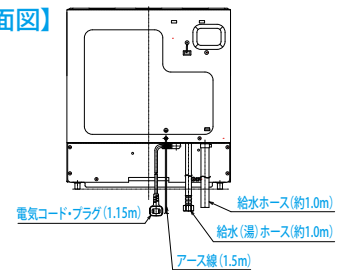

品番 HDDR014-CHP-V

機種名 RKW-404A-SVWO

【上面図】

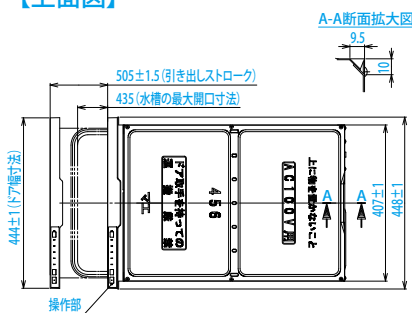

【正面図】

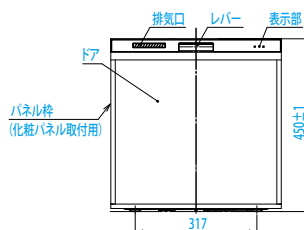

【側面図】

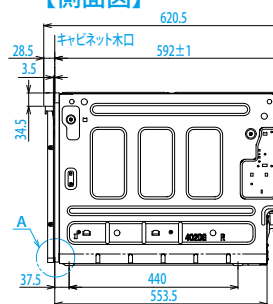

【背面図】

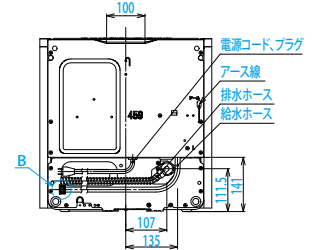

### ■レンジフード I型-寸法図

品番 HDHF074-□N(R/L)-〈 〉 機種名 CLRL-ECS [ ](R/L)[ ]WO

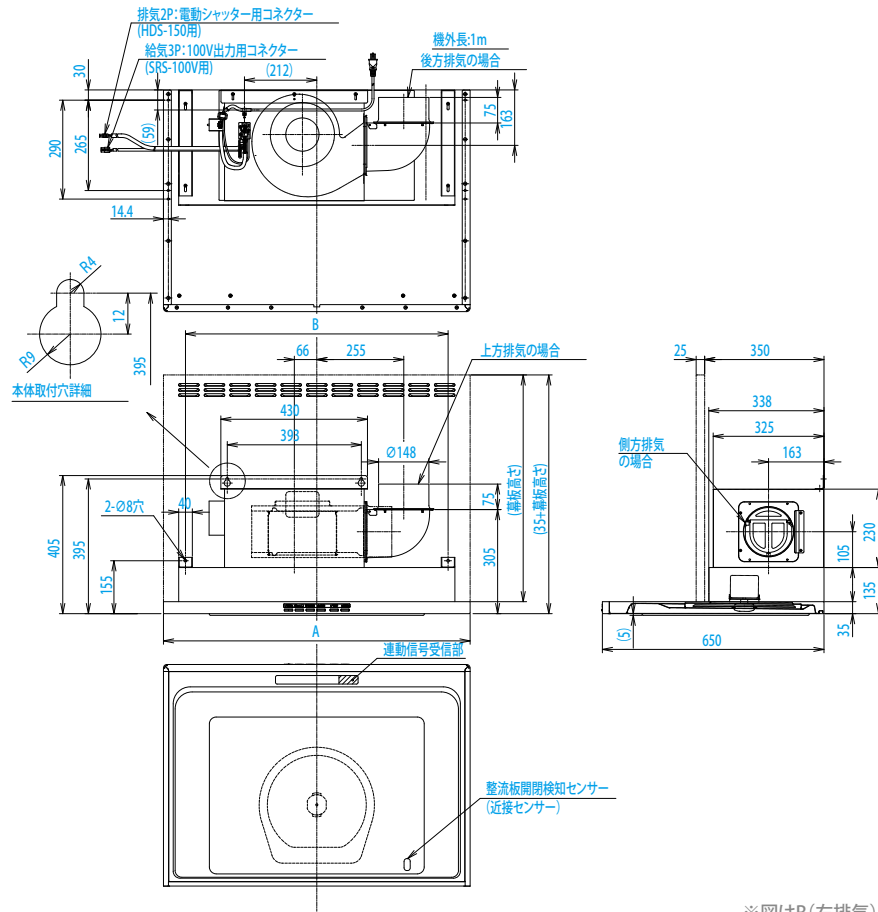

※図はR(右排気)の場合です。

品番 HDHW009-97N-W 機種名 WBSD-902AMW7WO

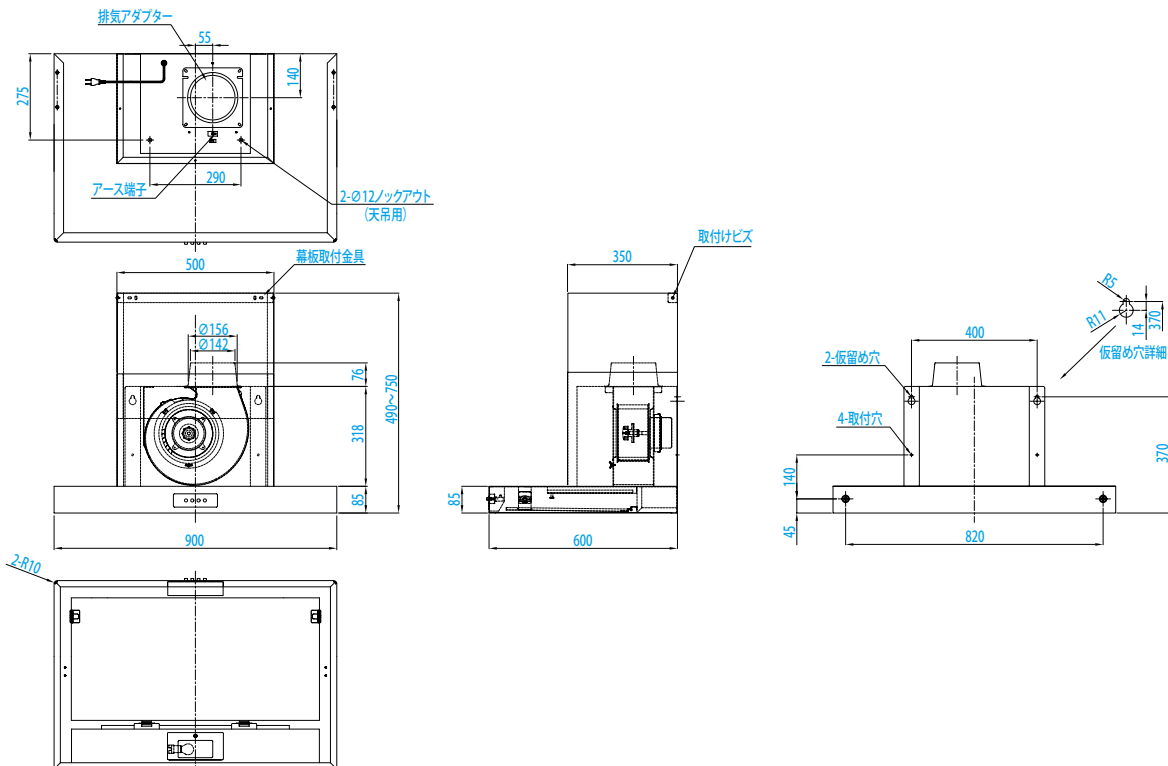

## ■レンジフード I型-寸法図

品番 HDHF061-□NN〈 〉

機種名 SERL-3R-[ ] [ ]WO

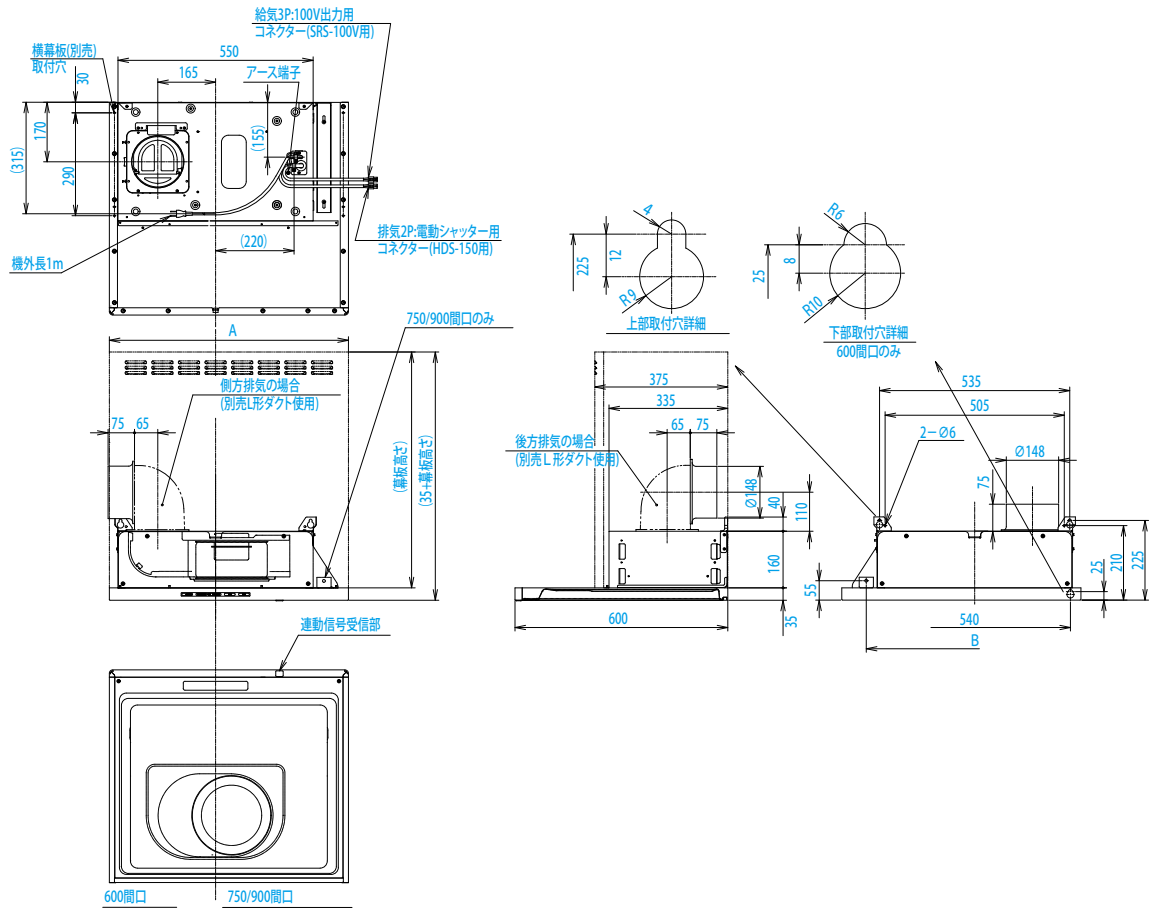

品番 HDHF061-□NN-〈 〉(+同時給排ユニット+前幕板) 機種名 SERL-3R-[ ] [ ]WO(+同時給排ユニット+前幕板)

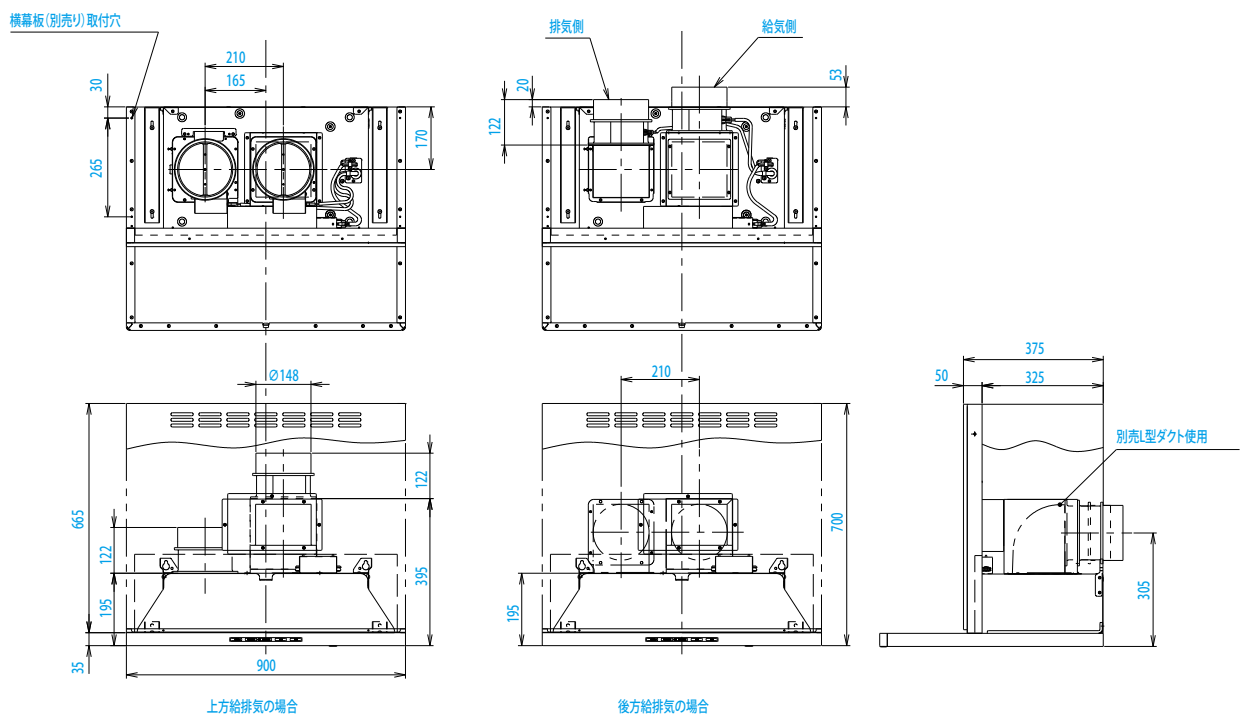

品番 HDHF062-□□(R/L)-V 機種名 ADR-3A-[ ](R/L)SIWO

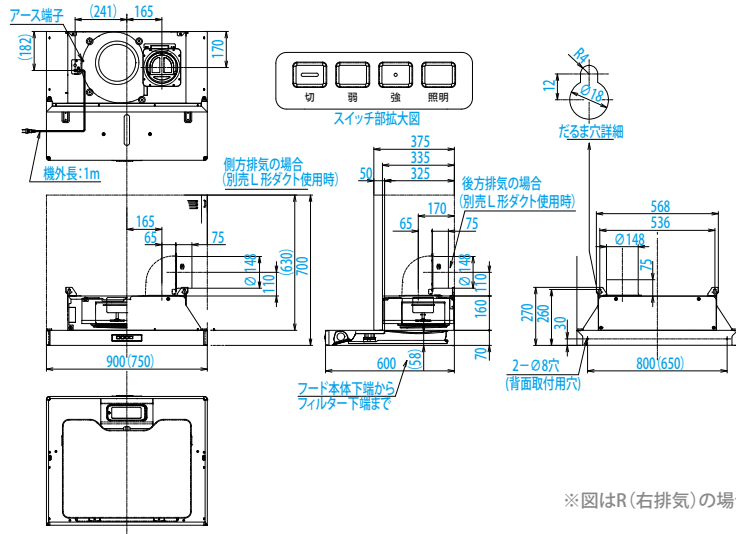

品番 HDHF076-□□N-<> 機種名 BDR-3HL-[ ]( )WO

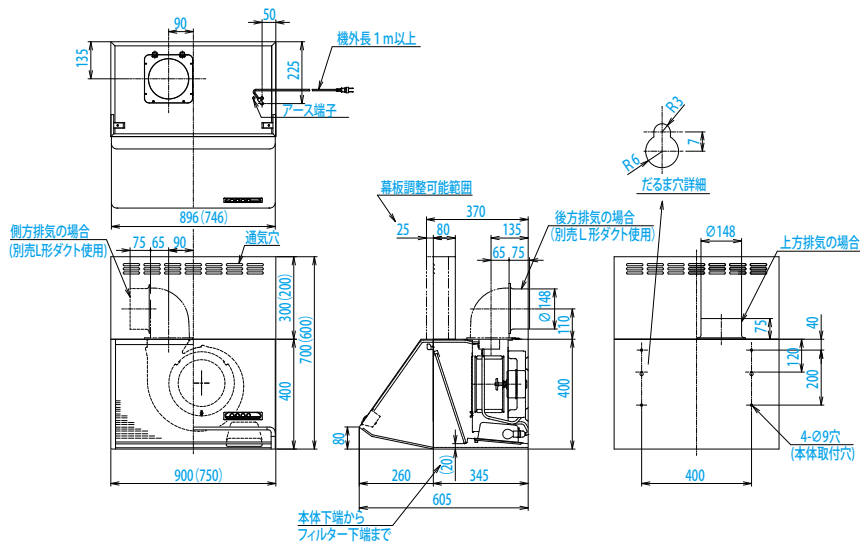

品番 HDHF077-□□N-V 機種名 FVM-○○6L-SIWO

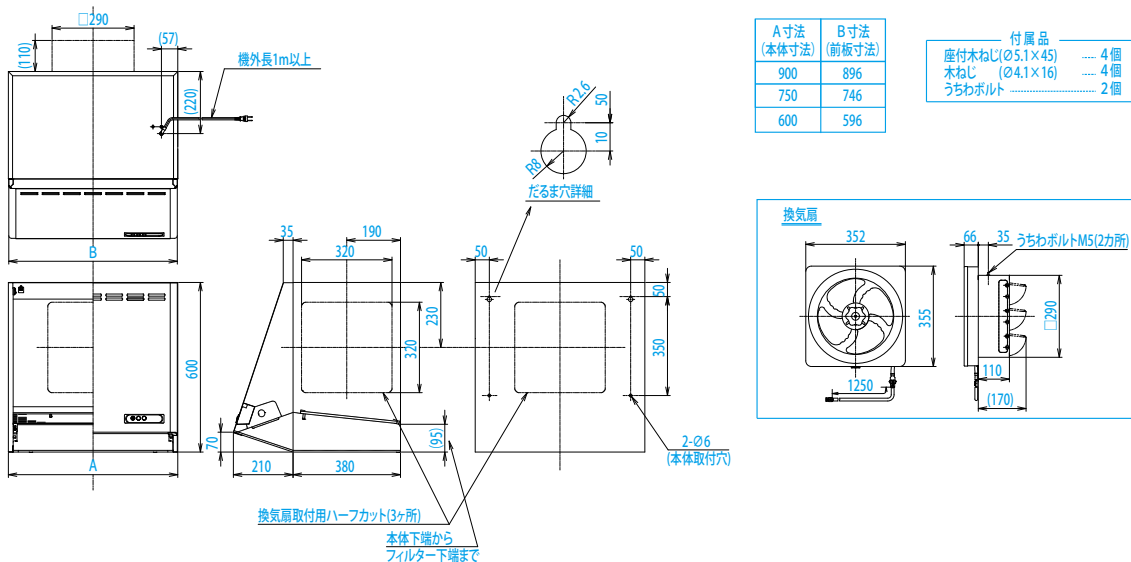

## レンジフード P型サイドフード-寸法図

品番 HDHF069-SP(R/L)-V

機種名 SBLRF-3R-901(R/L)SIWO

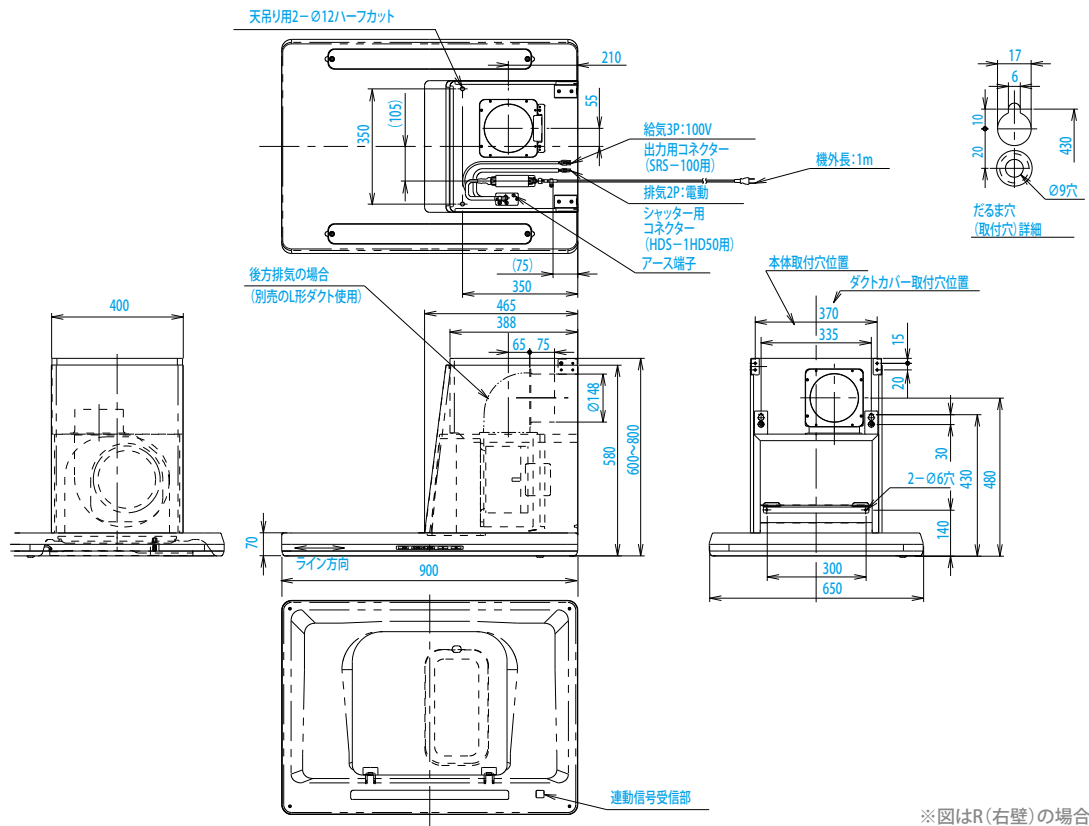

※図はR(右壁)の場合です。

品番 HDHF067-SP(R/L)-V

機種名 SBLRF-3R-901V(R/L)SIWO

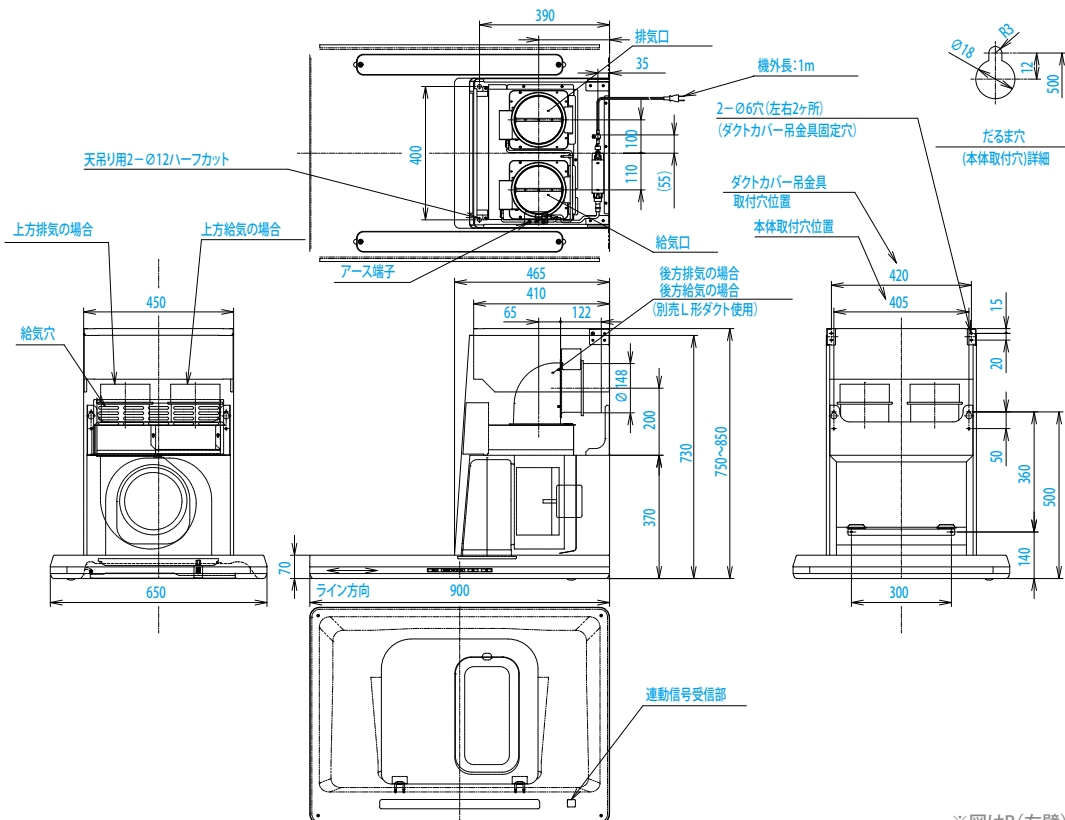

※図はR(右壁)の場合です。



品番 HDHF068-SP(R/L)S

機種名 SBARF-901(R/L)SWO

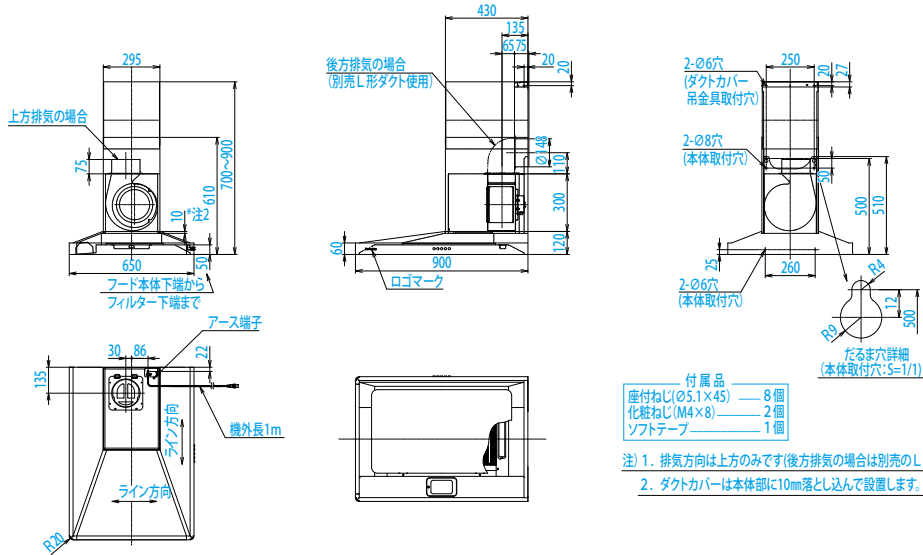

### レンジフード センターフード-寸法図

品番 HDHF072-CPN-V

機種名 CBLRF-3R-901SIWO

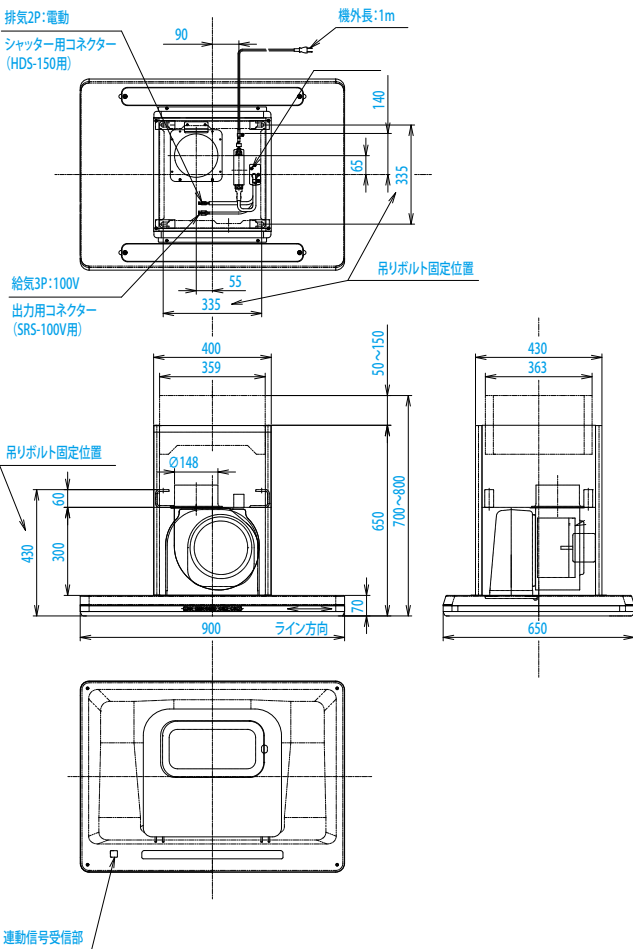

品番 HDHF073-CPN-V

機種名 CBLRF-3R-901VSIWO

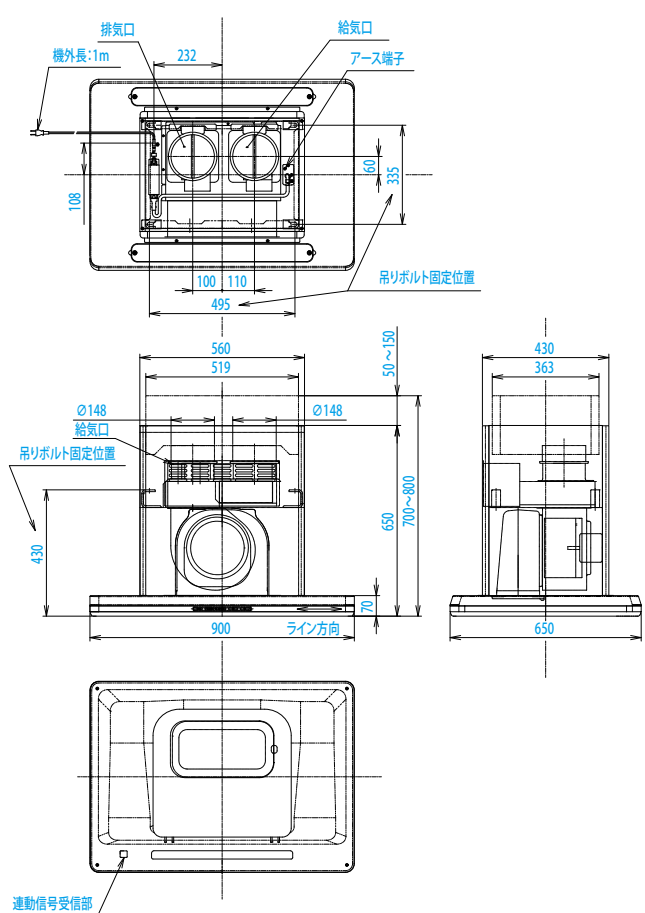

# 事業所一覽

本社 〒738-8502 広島県廿日市市木材港南1-1

支店／営業所／出張所…営業マンへのご連絡、またはサポートセンターのない地域、受発注、商品に関する問い合わせ

サポートセンター…受発注、商品に関する問い合わせ

※地域によっては業務内容が異なる場合があります。

	事務所		サポートセンター		
北海道・東北	札幌営業所	〒062-0020 北海道札幌市豊平区月寒中央通2-4-17	☎(011)853-6565 / Fax(011)853-6585		
	北東北営業所	〒020-0866 岩手県盛岡市本宮6-12-51	☎(019)656-5135 / Fax(019)656-5136		
	仙台営業所	〒983-0013 宮城県仙台市宮城野区中野4-2-26	☎(022)388-6131 / Fax(022)388-6132		
	福島営業所	〒963-0111 福島県郡山市安積町荒井字文部内8-1	☎(024)946-6501 / Fax(024)946-6506		
関東	新潟営業所	〒950-0922 新潟県新潟市中央区山ニツ2-17-24	☎(025)287-0888 / Fax(025)257-1157		
	宇都宮営業所	〒321-0954 栃木県宇都宮市元今泉5-4-11	☎(028)612-7061 / Fax(028)613-3920		
	高崎営業所	〒370-0851 群馬県高崎市上中居町379-1	☎(027)325-5077 / Fax(027)327-7855		
	大宮営業所	〒330-0852 埼玉県さいたま市大宮区大成町1-476	☎(048)666-6311 / Fax(048)652-1043		
	横浜営業所	〒224-0012 神奈川県横浜市都筑区牛久保1-1-7	☎(045)913-0012 / Fax(045)913-0025		
	水戸営業所	〒310-0836 茨城県水戸市元吉田町261-4	☎(029)304-6110 / Fax(029)304-6120	☎(0297)20-8367 / Fax(0297)36-2955	【関東営業サポートセンター 岩井駐在】 〒306-0608 茨城県坂東市幸神平1
	柏営業所	〒277-0832 千葉県柏市北柏1-10-19	☎(04)7162-2684 / Fax(04)7162-2792	☎(04)7162-2683 / Fax(04)7162-2685	
	熊谷営業所	〒360-0803 埼玉県熊谷市柿沼990-1	☎(048)528-5121 / Fax(048)526-3858	☎(03)5842-6366 / Fax(048)526-8650	
	千葉営業所	〒260-0843 千葉県千葉市中央区末広2-12-6	☎(043)305-0970 / Fax(043)305-0971	☎(043)305-0972 / Fax(043)265-6411	【関東営業サポートセンター】 〒112-0004 東京都文京区後楽2-2-23 飯田橋ビル2号館本館4F
	東京支店	〒112-0004 東京都文京区後楽2-2-23 飯田橋ビル2号館本館4F	☎(03)5842-6251 / Fax(03)5842-6255	☎(03)5844-6225 / Fax(03)5842-6255	東京都文京区後楽2-2-23 飯田橋ビル2号館本館4F
多摩営業所	〒190-0002 東京都立川市幸町1-25-23 ヴィレッジ20 1F	☎(042)537-5500 / Fax(042)538-7155	☎(042)537-5432 / Fax(042)537-5400		
相模原営業所	〒252-0303 神奈川県相模原市南区相模大野7-11-2 リプロ相模大野2F	☎(042)765-7021 / Fax(042)765-7051	☎(042)765-7001 / Fax(042)765-0033		
中部	静岡営業所	〒422-8036 静岡県静岡市駿河区敷地1-3-1	☎(054)237-1000 / Fax(054)237-1155		
	浜松営業所	〒435-0045 静岡県浜松市中区細島町7-11 カワ清 東山第2ビル2F	☎(053)467-1181 / Fax(053)467-1182		
	豊橋営業所	〒441-8074 愛知県豊橋市明海町5-31	☎(0532)23-3333 / Fax(0532)23-5221		
	長野営業所	〒390-0825 長野県松本市並柳1-5-14	☎(0263)27-6301 / Fax(0263)24-3083 ☎(0263)29-0788 / Fax(0263)29-0755		
	岡崎営業所	〒444-0814 愛知県岡崎市羽根町小豆坂169-1	☎(0564)71-7373 / Fax(0564)71-1801		
	名古屋支店	〒485-0039 愛知県小牧市外堀4-88	☎(0568)72-8253 / Fax(0568)73-1058		
	三重営業課	〒514-0817 三重県津市高茶屋小森町2851-1	☎(059)238-2030 / Fax(059)238-2032		
岐阜営業所	〒500-8383 岐阜県岐阜市江添2-9-20	☎(058)268-0074 / Fax(058)272-5554 ☎(058)278-0088			
近畿・北陸	金沢営業所	〒921-8801 石川県野々市市御経塚4-95 石黒ビル102号室	☎(076)249-6206 / Fax(076)240-2242	【北陸営業サポートセンター】 〒921-8801 石川県野々市市御経塚4-95 石黒ビル102号室	
	富山出張所	〒939-8271 富山県富山市太郎丸西町2-7-12 AYタウンB室	☎(076)425-6511 / Fax(076)425-6550		
	福井出張所	〒910-0846 福井県福井市四ツ井1-17-30 フジビル1F B号室	☎(0776)57-1305 / Fax(0776)57-1308		
	京都営業所	〒612-8447 京都府京都市伏見区竹田西内畑町58	☎(075)604-0700 / Fax(075)604-0675	☎(075)604-0673 / Fax(075)604-0671	
	大阪支店	〒561-0804 大阪府豊中市曽根南町3-20-14	☎(06)6862-1212 / Fax(06)6862-0853	☎(06)4867-4066 / Fax(06)6862-0853	【近畿営業サポートセンター】 〒561-0804 大阪府豊中市曽根南町3-20-14
	姫路営業所	〒672-8048 兵庫県姫路市飾磨区三宅3-26	☎(079)233-6411 / Fax(079)231-4356	☎(079)233-6400 / Fax(079)231-4666	
中国・四国	滋賀営業所	〒520-3015 滋賀県栗東市安養寺7-6-23	☎(077)554-8555 / Fax(077)554-8550		
	南大阪営業所	〒596-0012 大阪府岸和田市新港町7-1	☎(072)437-2921 / Fax(072)436-1744		
	神戸営業所	〒650-0044 兵庫県神戸市中央区東川崎町1-2-2 HDC神戸4F	☎(078)360-5040 / Fax(078)360-5059		
	高松営業所	〒761-0301 香川県高松市林町2536-16	☎(087)867-3515 / Fax(087)867-3880		
	松山営業所	〒790-0951 愛媛県松山市天山1-10-23	☎(089)945-1444 / Fax(089)945-2555 ☎(089)987-7660 / Fax(089)987-7670		
	岡山営業所	〒700-0971 岡山県岡山市北区野田3-23-8	☎(086)244-9188 / Fax(086)244-9288	☎(086)242-4180 / Fax(086)242-4188	
山陰営業所	〒683-0003 鳥取県米子市皆生3-6-11	☎(0859)37-2990 / Fax(0859)34-4681	☎(0859)35-0733 / Fax(0859)35-0735	【広島営業サポートセンター】 〒738-0023 広島県廿日市市下平良1-12-1	
広島営業所	〒738-0023 広島県廿日市市下平良1-12-1	☎(0829)32-6877 / Fax(0829)32-5544	☎(0829)32-3145 / Fax(0829)32-5544		
福山出張所	〒721-0955 広島県福山市新湍町1-13-7	☎(084)957-0833 / Fax(084)957-0850	☎(084)957-0830 / Fax(084)957-0851		
山口営業所	〒754-0021 山口県山口市小郡黄金町14-10	☎(083)974-1056 / Fax(083)976-0130	☎(083)976-0120 / Fax(083)976-0125		
九州	福岡支店	〒816-0941 福岡県大野城市東大利3-8-1	☎(092)581-5710 / Fax(092)581-5724		
	大分営業所	〒870-0955 大分県大分市下郡南2-2-1	☎(097)567-0851 / Fax(097)567-7257		
	宮崎営業所	〒880-0856 宮崎県宮崎市日ノ出町46-1 清野ビル	☎(0985)26-9588 / Fax(0985)26-9488		
	北九州営業所	〒802-0979 福岡県北九州市小倉南区徳力新町2-12-35	☎(093)965-1777 / Fax(093)965-1666	☎(093)965-8880 / Fax(093)965-8882	
	長崎営業所	〒851-0103 長崎県長崎市巾着町1201-7	☎(095)834-0222 / Fax(095)834-0233	☎(095)838-6881 / Fax(095)838-6882	【九州営業サポートセンター】 〒816-0941 福岡県大野城市東大利3-8-1
	熊本営業所	〒862-0968 熊本県熊本市南区馬渡2-1-20	☎(096)370-8571 / Fax(096)370-8556	☎(096)370-8555 / Fax(096)370-8575	
鹿児島営業所	〒891-0115 鹿児島県鹿児島市東開町3番33号	☎(099)203-0630 / Fax(099)210-2150	☎(099)203-0760 / Fax(099)210-2152		

2015年10月現在

# WOODONE SHOW ROOM

## ウッドワンプラザのご案内

全国のウッドワンプラザでお待ちしております。

詳しくは  にて  [click!](#)

または下記のアドレスからアクセス

<http://www.woodone.co.jp/showroom/index.html>



### ウッドワンプラザ広島

〒738-0023  
広島県廿日市市下平良1-12-1  
☎(0829)32-6877  
FAX(0829)32-2260



### ウッドワンプラザ大阪

〒530-0011  
大阪府大阪市北区大深町3-1  
うめきた・グランフロント大阪北館  
ナレッジキャピタル5F  
☎(06)6485-7185  
FAX(06)6359-5617



### ウッドワンプラザ新宿

〒163-1006  
東京都新宿区西新宿3-7-1  
新宿パークタワー  
リビングデザインセンターOZONE 6F  
☎(03)5322-6540  
FAX(03)5322-6541



### ウッドワンプラザ神戸

〒650-0044  
兵庫県神戸市中央区  
東川崎町1-2-2HDC神戸4F  
☎(078)366-2411  
FAX(078)366-2412

#### 北海道・東北

- 札幌 〒062-0020 北海道札幌市豊平区月寒中央通2-4-17  
☎(011)853-6565 / FAX(011)853-6585
- 盛岡 〒020-0866 岩手県盛岡市本宮6-12-51  
☎(019)656-5135 / FAX(019)656-5136
- 仙台 〒983-0013 宮城県仙台市宮城野区中野4-2-26  
☎(022)388-6131 / FAX(022)388-6132

#### 関東

- 高崎 〒370-0851 群馬県高崎市上中層町379-1  
☎(027)326-3234 / FAX(027)327-7855
- 新潟 〒950-0922 新潟県新潟市中央区山二ツ2-17-24  
☎(025)287-0888 / FAX(025)257-1157
- 宇都宮 〒321-0954 栃木県宇都宮市元今泉5-4-11  
☎(028)683-1088 / FAX(028)683-1055
- さいたま 〒336-0926 埼玉県さいたま市緑区東浦和4-13-21  
☎(048)810-4445 / FAX(048)810-4335
- 多摩 〒190-0002 東京都立川市幸町1-25-23 ヴィレッジ20 1F  
☎(042)538-7188 / FAX(042)538-7155
- 水戸 〒310-0836 茨城県水戸市元吉田町261-4  
☎(029)304-6110 / FAX(029)304-6120
- 千葉 〒260-0843 千葉県千葉市中央区末広2-12-6  
☎(043)305-0970 / FAX(043)305-0971
- 横浜 〒224-0012 神奈川県横浜市都筑区牛久保1-1-7  
☎(045)914-8180 / FAX(045)913-0025

#### 中部

- 静岡 〒422-8036 静岡県静岡市駿河区敷地1-3-1  
☎(054)237-1000 / FAX(054)237-1155
- 豊橋 〒441-8028 愛知県豊橋市立花町45 光陽ビル1F  
☎(0532)34-5400 / FAX(0532)33-3100
- 松本 〒390-0825 長野県松本市並柳1-5-14  
☎(0263)29-0788 / FAX(0263)29-0755
- 名古屋 〒460-0022 愛知県名古屋市中区金山2-14-9 ルミエール金山1F  
☎(052)339-2821 / FAX(052)339-2814
- 三重 〒514-0817 三重県津市高茶屋小森町2851-1  
☎(059)238-2030 / FAX(059)238-2032
- 岐阜 〒500-8383 岐阜県岐阜市江添2-9-20  
☎(058)278-0088 / FAX(058)272-5554
- 岡崎 〒444-0814 愛知県岡崎市羽根町小豆坂169-1  
☎(0564)71-7373 / FAX(0564)71-1801

#### 北陸・京滋

- 金沢 〒921-8062 石川県金沢市新保本4-45  
☎(076)240-9288 / FAX(076)240-9290
- 京都 〒612-8447 京都府京都市伏見区竹田西内畑町58  
☎(075)604-0700 / FAX(075)604-0671
- 滋賀 〒520-3015 滋賀県栗東市安養寺7-6-23  
☎(077)554-8555 / FAX(077)554-8550

#### 中国・四国

- 岡山 〒700-0971 岡山県岡山市北区野田3-23-8  
☎(086)244-9188 / FAX(086)244-9288
- 米子 〒683-0003 鳥取県米子市皆生3-6-11  
☎(0859)37-2990 / FAX(0859)34-4681
- 山口 〒754-0021 山口県山口市小戸黄金町14-10  
☎(083)974-1056 / FAX(083)976-0130
- 高松 〒761-0301 香川県高松市林町2536-16  
☎(087)867-3515 / FAX(087)867-3880
- 松山 〒790-0951 愛媛県松山市天山1-10-23  
☎(089)987-7660 / FAX(089)987-7670

#### 九州

- 博多 〒812-0042 福岡県福岡市博多区豊2-3-11  
☎(092)412-1488 / FAX(092)412-1486
- 北九州 〒802-0979 福岡県北九州市小倉南区徳力新町2-12-35  
☎(093)965-1777 / FAX(093)965-1666
- 熊本 〒862-0968 熊本県熊本市南区馬渡2-1-20  
☎(096)370-8571 / FAX(096)370-8556

詳しい展示内容・営業時間・休館日は、  
各ショールームにお問い合わせください。

2015年  
7月1日  
スタート!



メーカー保証の安心を、より長く。



# もっとあんしん キッチン延長保証サービス

お引き渡し日

メーカー保証 1年又は2年 有償修理 (メーカー保証終了後は有償)

メーカー保証 1年又は2年 **もっとあんしん キッチン延長保証サービス**

トータル5年間、突然のトラブル・修理費に備えられるから安心!

5年

※1.お引き渡し日からのメーカー保証期間を含め、トータルでの5年間となります。お引き渡し日より3ヵ月以内にお申し込みください。  
※2.消耗品の交換等、本サービスの対象外となる修理および有償部品があります。

ウッドワンの『もっとあんしん キッチン延長保証サービス』は、通常1~2年のメーカー保証を、保証外の修理費に比べてわずかな料金で延長できるサポート制度です。従来のメーカー保証が切れた後も継続して5年間※1、メーカーならではの無償修理サービス※2をご利用いただけるから安心です。

## webサイトのご案内

▼無垢の木のキッチン「suiji」のスペシャルサイトはこちら

無垢の木のキッチン suiji

<http://www.suiji.jp/>



▼交換用の部材や追加アイテムご購入の「パーツショップ」はこちら

ウッドワン パーツショップ

<https://www.woodone-onlineservice.com/>



### 納期に関するご案内

受注~工場出荷 6日  
一部ワークトップ、設備機器で納期が掛かる商品があります。

土日祝日を除く。  
詳しい納期はお近くの営業所へお問い合わせください。

- 製品の仕様は2015年10月現在のものです。
- 本カタログに掲載の価格には配送費、搬入取付費は含まれておりません。
- 掲載の写真は印刷のため実物と多少、色・柄が異なることがあります。面材サンプルなどでお確かめください。
- 掲載の内容・製品の仕様は、改良や資材の都合により、変更する場合があります。

**ご注意** 扉・パネル等の表面材は、色、柄等の連続性はありませんので、左右で木目柄が揃わないケースがあります。木目は扉、パネル、鏡板の長辺方向に流れています。

### 販売店・工務店・建設会社様へのお願い

弊社では、商品を安全に正しくご使用いただく為、保守事項、お願い事項などの重要な内容を記載、添付した取扱説明書を用意している商品があります。お施主様や建物を管理されている方に渡される際は、内容ご説明の上、お渡しいただきますようお願いいたします。

## 株式会社 ウッドワン

〒738-8502 広島県廿日市市木材港南1-1

キッチン専用  
フリーダイヤル 0120-641-265

ホームページURL <http://www.woodone.co.jp/>

商品に関するお問い合わせ **【受付時間】** 平日/9:00~18:00 **【休日】** 土日・祝日・年末年始・夏季休暇

修理に関する相談 **【受付時間】** 平日・土日・祝日/9:00~18:00  
※年末年始・夏季休暇は対応していません。  
※土日・祝日は修理の受付のみの対応となります。実際の対応は営業日からとなります。  
※緊急修理対応をお約束するものではありません。

プラン、見積概算、特注の可否、納期、在庫確認、カタログ、サンプル請求につきましては、最寄りの営業所へお問い合わせください。