

# 無垢の木の収納

haco\* tana\* kana\*



# 無垢の木の収納

haco\* tana\* kana\*

自由に組み合わせて、楽しく仕舞う。

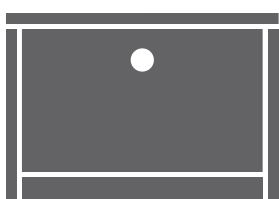

## haco\*

ハコモノ

家事デスクやテレビ台などに、  
いろいろな使い方ができるハコ型収納。  
木肌の表情が、空間にぬくもりを添える。



- アッパーキャビネット  
[高さ500mm用 / 高さ350mm用]  
キッチン上部の壁付け収納として



- デスクタイプ  
[高さ700mm用ベースキャビネット]  
カウンターと組み合わせて、机として



- ローボードタイプ  
[高さ400mm用ベースキャビネット]  
リビングに置いて、テレビ台として

## tana\*

タナモノ

カナモノやハコモノと組み合わせて  
用途に合わせた使い方ができる棚。  
自然な木の風合いを形状に生かしたタイプも。



- 奥行145mmタイプ  
文庫本や小物を並べて



- 奥行250mmタイプ  
植物やラタンのカゴを置いて



- 奥行300mmタイプ  
ファイルBOXや雑誌を並べて



- ミミ付の棚板  
(奥行300mmタイプ / 奥行450mmタイプ)  
自然なラインを生かした、こだわりの収納棚に

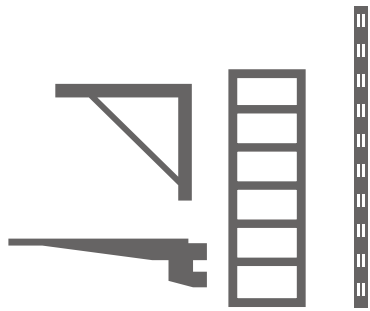

# kana\*

カナモノ

タナモノの固定に使う金物。  
木の風合いにしっかりと馴染むデザインで  
空間に合わせて選べる白と黒の2色展開。



● 単独で使うブラケット



● 棚柱、棚柱用ブラケット



● 棚板を数枚置けるブラケット

## CONTENTS

mama's DK	03
papa's DK	05
kid's ROOM	07

## SET PLAN

TV台収納プラン	09
デスクプラン	13
棚柱プラン	17
単独で使うブラケットプラン	21
棚板を数枚置けるブラケットプラン	24
洗面所プラン	27
カップボード上プラン	29
ミミ付の棚板プラン	31

## ITEMS

カウンター／キャビネット	33
ミミ付き棚板／棚板	41
金具	45
シーン別セットプラン	51

施工資料 59



●su:iji furniture  
テーブル メープル1600 ¥118,800 (P.65)

TV台収納プラン(LB-001)  
¥132,300 (P.09)

私らしく、絵を描くように仕舞う。

白い壁に映える無垢の収納を取り入れて、やっと叶いました。  
お料理、趣味に没頭できる、思い描いた通りの空間。  
キッチン小物や手仕事の道具たちが、木の表情によく映える。



カッボード上プラン (CB-001)  
¥18,980 (P.29)

単独で使うブラケットプラン (TD-003)  
¥14,100 (P.23)

デスクプラン (DK-002)  
¥163,000 (P.15)

※上記の価格は税抜価格です。表示価格に組み立て費、工事費、配送費は含んでおりません。  
※取扱・取付説明書は商品には同梱されておりません。別途、品番・MHP001 ¥200を手配ください。



棚板を数枚置けるブラケットプラン (SB-001)  
¥143,900 (P.24)

自分スタイルが叶う、無垢×黒の表情。

建具から収納棚まで、大好きなオークでコーディネート。  
木の個性あふれる表情で完成した、自分好みの空間。  
スマートに魅せながら、収納性の高さもポイント。



カッボード上プラン (CB-002)  
¥66,560 (P.30)

●su:iji furniture  
テーブル ナラ1600 ¥118,800 (P.65)

※上記の価格は税抜価格です。表示価格に組み立て費、工事費、配送費は含んでおりません。  
※取扱・取付説明書は商品には同梱されておりません。別途、品番:MHP001 ¥200を手配ください。



すくすく育ててほしいから、無垢がいい。

収納棚や、ふたり並んで勉強できる机には  
無垢の木を取り入れて、自然のやさしさに包まれた空間に。  
絵本や勉強道具の片付け方は、子供たちの感性に任せてしまおう。





デスクプラン (DK-001)

¥246,300 (P.13-14)

(アップパー部 ¥34,800)

(ベース部 ¥211,500)

※上記の価格は税抜価格です。表示価格に組み立て費、工事費、配送費は含んでおりません。  
 ※取扱・取付説明書は商品には同梱されておりません。別途、品番:MHP001 ¥200を手配ください。

# SET PLAN

| TV台収納プラン(LB-001) |



TV台収納プラン(LB-001)

寛ぎのひとつときに、無垢のやさしい表情。

友達を何度も招きたくなるような、居心地の良い憧れのLDK。

ポットの紅茶を丁寧に蒸らしながら、会話に花が咲く

寛ぎの時間が流れます。

TV台収納プラン(LB-001)セット 合計 **¥132,300**

TV台収納プラン(LB-001)セット仕様

ハコモノ 樹種：ニュージーバイン®  
 カラー：カウンター/ミディアムブラウン色 扉/ホワイト色  
 取手：磁器つまみ

- カウンター/品番:MTR2145N-E11-MB ¥27,300
- キャビネット ローボード(床置) 1段引出/品番:MHRCBDB-JNH-WH ¥30,800×2=¥61,600
- キャビネット ローボード(床置) フラップダウン クリアガラス扉/品番:MHREBDD-4NH-WH ¥35,800
- サイドパネル ローボード用/品番:MHR2BD-WH ¥3,800×2=¥7,600

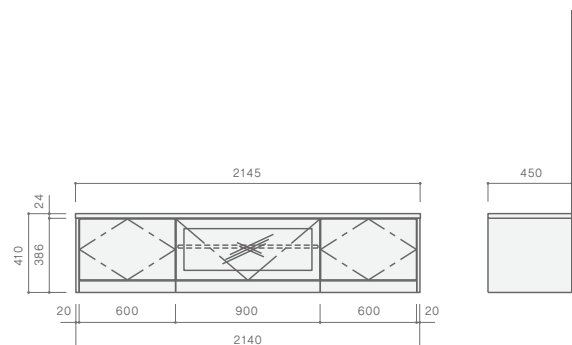

※画像中のTVサイズ…40インチ



●su:iji furniture

テーブル メープル1600 ¥118,800 (P.65)

●su:iji furniture

スツール メープル ¥23,800 (P.65)

●su:iji furniture

ベンチマット ¥3,900 (P.65)



**埋め込みヒンジ**  
 底板に埋め込むドロップ丁番を使用。物の出し入れがスムーズです。

樹種・グレード別価格表

部材	サイズ	数量	ウォールナット		オーク/メープル		ニュージーパイン®	
			標準取手	アイアンつまみ	標準取手	アイアンつまみ	標準取手	アイアンつまみ
カウンター	長さ2,145mm×奥行450mm×厚み24mm	1	¥40,800×1	¥40,800×1	¥35,300×1	¥35,300×1	¥27,300×1	¥27,300×1
キャビネット ローボード(床置) 1段引出	幅600mm×高さ386mm×奥行446mm	2	¥50,800×2	¥54,500×2	¥43,800×2	¥47,500×2	¥30,800×2	¥34,500×2
キャビネット ローボード(床置)フラップダウン クリアガラス扉	幅900mm×高さ386mm×奥行446mm	1	¥61,800×1	¥65,500×1	¥50,800×1	¥54,500×1	¥35,800×1	¥39,500×1
サイドパネル ローボード用	奥行446mm×高さ386mm×厚み20mm	2	¥5,800×2	¥5,800×2	¥4,800×2	¥4,800×2	¥3,800×2	¥3,800×2
セット合計			¥215,800	¥226,900	¥183,300	¥194,400	¥132,300	¥143,400

※上記の価格は税抜価格です。表示価格に組み立て費、工事費、配送費は含んでおりません。 ■は上の写真掲載プランになります。 ※標準取手は磁器つまみ、ステンレスつまみとなります。  
 ※取扱・取付説明書は商品には同梱されておりません。別途、品番・MHP001 ¥200を手配ください。



“好き”を詰め込んで、時間をひとりじめ。

読書や映画を楽しみながら、気ままに過ごす休日の午後。

最近買ったDVDも、CDもぜんぶまとめて収納。文庫本は読みたい順に飾っておこう。

シックな木肌の色が、落ち着く空間に演出。

TV台収納プラン(LB-002)セット 合計 **¥180,600**

TV台収納プラン(LB-002)セット仕様

- **ハコモノ** 樹種：ウォールナット  
カラー：カウンター/クリア塗装 扉/クリア塗装  
取手：アイアンつまみ
- **タナモノ** 樹種：ウォールナット  
カラー：クリア塗装
- **カナモノ** カラー：ブラック

- カウンター/品番：MTO1545N-E11-B ¥29,800
- キャビネット ローボード(床置) 開き扉 右吊/品番：MHOABDE-JRN-B ¥29,500
- キャビネット ローボード(床置) 開き扉 左吊/品番：MHOABDE-JLN-B ¥29,500
- キャビネット ローボード(床置) フラップダウン クリアガラス扉/品番：MHOEBDD-4NN-B ¥65,500
- サイドパネル ローボード用/品番：MHO2BD-B ¥5,800×2=¥11,600
- 集材材棚板/品番：MTO1200D-D11-B ¥10,200
- 単独で使うブラケットD145用 / 2入 / 品番：MKBIS-2C-B ¥4,500

アッパー部  
¥14,700

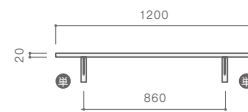

ベース部  
¥165,900

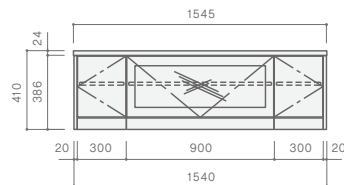

※画像中のTVサイズ…40インチ ●単独で使うブラケット

樹種・グレード別価格表

部材	サイズ	数量	ウォールナット		オーク/メープル		ニュージーバイン®		
			標準取手	アイアンつまみ	標準取手	アイアンつまみ	標準取手	アイアンつまみ	
カウンター	長さ1,545mm×奥行450mm×厚み24mm	1	¥29,800×1	¥29,800×1	¥24,300×1	¥24,300×1	¥18,800×1	¥18,800×1	
ハコモノ	キャビネット ローボード(床置) 開き扉 右吊	幅300mm×高さ386mm×奥行446mm	1	¥25,800×1	¥29,500×1	¥21,800×1	¥25,500×1	¥15,600×1	¥19,300×1
	キャビネット ローボード(床置) 開き扉 左吊	幅300mm×高さ386mm×奥行446mm	1	¥25,800×1	¥29,500×1	¥21,800×1	¥25,500×1	¥15,600×1	¥19,300×1
	キャビネット ローボード(床置) フラップダウン クリアガラス扉	幅900mm×高さ386mm×奥行446mm	1	¥61,800×1	¥65,500×1	¥50,800×1	¥54,500×1	¥35,800×1	¥39,500×1
	サイドパネル ローボード用	奥行446mm×高さ386mm×厚み20mm	2	¥5,800×2	¥5,800×2	¥4,800×2	¥4,800×2	¥3,800×2	¥3,800×2
タナモノ	集材材棚板(※ニュージーバインの時は一本芯、t=18)	長さ1,200mm×奥行145mm×厚み20mm	1	¥10,200×1	¥10,200×1	¥6,700×1	¥6,700×1	¥3,700×1	¥3,700×1
カナモノ	単独で使うブラケットD145用 / 2入	高さ130mm×奥行130mm×厚み32mm	1	¥4,500×1	¥4,500×1	¥4,500×1	¥4,500×1	¥4,500×1	¥4,500×1
セット合計			¥169,500	¥180,600	¥139,500	¥150,600	¥101,600	¥112,700	

※上記の価格は税抜価格です。表示価格に組み立て費、工事費、配送費は含んでおりません。 ■は上の写真掲載プランになります。 ※標準取手は磁器つまみ、ステンレスつまみとなります。

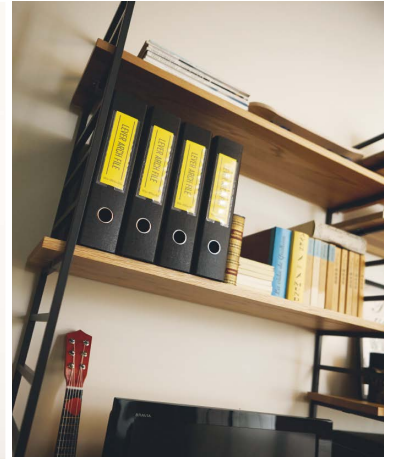

シックな黒が、空間のアクセント。

趣味のアイテム、ファイルや大切な書類。  
棚数や棚の間隔を自由にカスタマイズできるから  
スッキリと、スマートに収納できる。

TV台収納プラン(LB-003)セット 合計 **¥244,000**

TV台収納プラン(LB-003)セット仕様

ハコモノ	樹種：オーク カラー：カウンター/クリア塗装 扉/クリア塗装 取手：アイアンつまみ
タナモノ	樹種：オーク カラー：クリア塗装
カナモノ	カラー：ブラック

- カウンター/品番:MTF1845N-E11-B ¥27,300
- キャビネット ローボード(床置)1段引出/品番:MHFEBDB-JNN-B ¥59,500×2=¥119,000
- サイドパネル ローボード用/品番:MHF2BD-B ¥4,800×2=¥9,600
- 集成材棚板/品番:MTF0900H-D11-B ¥7,900×6=¥47,400
- 棚板を数枚置けるブラケット1262 / 2入 /品番:MKBIX12-2-B ¥25,800
- 棚板を数枚置けるブラケット1262 / 1入 /品番:MKBIX12-1-B ¥12,900
- 棚板留め金具 / 8入 /品番:MKBIXF-8-B ¥1,000×2=¥2,000

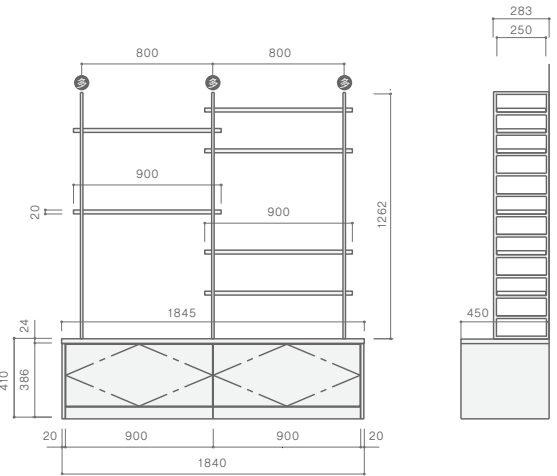

※画像中のTVサイズ…19インチ ●棚板を数枚置けるブラケット

樹種・グレード別価格表

部材	サイズ	数量	ウォールナット		オーク/メープル		ニュージーバイン®		
			標準取手	アイアンつまみ	標準取手	アイアンつまみ	標準取手	アイアンつまみ	
カウンター	長さ1,845mm × 奥行450mm × 厚み24mm	1	¥34,800×1	¥34,800×1	¥27,300×1	¥27,300×1	¥21,800×1	¥21,800×1	
ハコモノ	キャビネット ローボード(床置)1段引出	幅900mm × 高さ386mm × 奥行446mm	2	¥66,800×2	¥70,500×2	¥55,800×2	¥59,500×2	¥38,800×2	¥42,500×2
	サイドパネル ローボード用	奥行446mm × 高さ386mm × 厚み20mm	2	¥5,800×2	¥5,800×2	¥4,800×2	¥4,800×2	¥3,800×2	¥3,800×2
タナモノ	集成材棚板(※ニュージーバインの時は一本芯、t=18)	長さ900mm × 奥行250mm × 厚み20mm	6	¥12,300×6	¥12,300×6	¥7,900×6	¥7,900×6	¥3,800×6	¥3,800×6
カナモノ	棚板を数枚置けるブラケット1262 / 2入	高さ1,262mm × 奥行283mm × 厚み14mm	1	¥25,800×1	¥25,800×1	¥25,800×1	¥25,800×1	¥25,800×1	¥25,800×1
	棚板を数枚置けるブラケット1262 / 1入	高さ1,262mm × 奥行283mm × 厚み14mm	1	¥12,900×1	¥12,900×1	¥12,900×1	¥12,900×1	¥12,900×1	¥12,900×1
	棚板留め金具 / 8入	奥行25mm × 幅30mm × 高さ16mm	2	¥1,000×2	¥1,000×2	¥1,000×2	¥1,000×2	¥1,000×2	¥1,000×2
セット合計			¥294,500	¥301,900	¥236,600	¥244,000	¥170,500	¥177,900	

※上記の価格は税抜価格です。表示価格に組み立て費、工事費、配送費は含んでおりません。 ■は上の写真掲載プランになります。 ※標準取手は磁器つまみ、ステンレスつまみとなります。  
※取扱・取付説明書は商品には同梱されておりません。別途、品番:MHP001 ¥200を手配ください。



楽しく仕舞って、しっかりお勉強。

色とりどりのおもちゃや勉強道具が、木の表情にじっくり映えて。  
好奇心をくすぐられるカラフルな空間に、子供たちも大満足！

デスクプラン (DK-001) セット 合計 **¥246,300**

デスクプラン(DK-001)セット仕様

ハコモノ	樹種：ニュージーバイン® カラー：カウンター/ナチュラル色 扉/ナチュラル色 取手：磁器つまみ
タナモノ	樹種：ニュージーバイン® カラー：ナチュラル色
カナモノ	カラー：ホワイト

- カウンター/品番:MTR2745N-E11-NL ¥33,300
- キャビネット デスクタイプ(床置) 3段引出/品番:MHRBCDC-JNH-NL ¥45,800×3=¥137,400
- サイドパネル デスクタイプ用/品番:MHR2CD-NL ¥6,800×6=¥40,800
- 一本芯棚板/品番:MTR0450I-C11-NL ¥2,800×4=¥11,200
- 一本芯棚板/品番:MTR0600I-C11-NL ¥3,800×2=¥7,600
- 棚柱 L609 シングル / 2入 /品番:MKTIS06-2-W ¥1,600
- 棚柱 L609 ダブル / 1入 /品番:MKTID06-1-W ¥1,200×4=¥4,800
- 棚柱用ブラケット 左右セット D250-D300用/品番:MKTIBS-2D-W ¥1,600×6=¥9,600

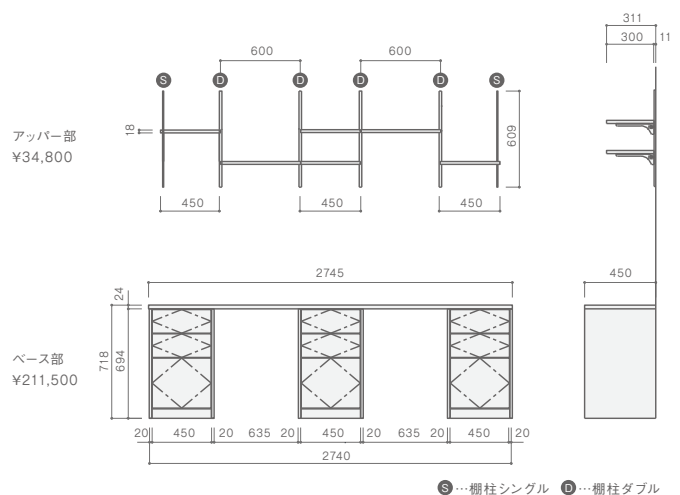



樹種・グレード別価格表

部材	サイズ	数量	ウォールナット		オーク/メープル		ニュージーバイン®	
			標準取手	アイアンつまみ	標準取手	アイアンつまみ	標準取手	アイアンつまみ
カウンター	長さ2,745mm × 奥行450mm × 厚み24mm	1	¥52,800×1	¥52,800×1	¥41,300×1	¥41,300×1	¥33,300×1	¥33,300×1
ハコモノ	キャビネット デスクタイプ(床置) 3段引出	3	¥76,800×3	¥87,900×3	¥66,800×3	¥77,900×3	¥45,800×3	¥56,900×3
	サイドパネル デスクタイプ用	6	¥10,800×6	¥10,800×6	¥8,800×6	¥8,800×6	¥6,800×6	¥6,800×6
タナモノ	集成材棚板(※ニュージーバインの時は一本芯、t=18)	4	¥7,700×4	¥7,700×4	¥5,100×4	¥5,100×4	¥2,800×4	¥2,800×4
	集成材棚板(※ニュージーバインの時は一本芯、t=18)	2	¥10,300×2	¥10,300×2	¥6,800×2	¥6,800×2	¥3,800×2	¥3,800×2
カナモノ	棚柱 L609 シングル / 2入	1	¥1,600×1	¥1,600×1	¥1,600×1	¥1,600×1	¥1,600×1	¥1,600×1
	棚柱 L609 ダブル / 1入	4	¥1,200×4	¥1,200×4	¥1,200×4	¥1,200×4	¥1,200×4	¥1,200×4
	棚柱用ブラケット 左右セット D250・D300用	6	¥1,600×6	¥1,600×6	¥1,600×6	¥1,600×6	¥1,600×6	¥1,600×6
セット合計			¥415,400	¥448,700	¥344,500	¥377,800	¥246,300	¥279,600

※上記の価格は税抜価格です。表示価格に組み立て費、工事費、配送費は含んでおりません。 ■は上の写真掲載プランになります。 ※標準取手は磁器つまみ、ステンレスつまみとなります。  
 ※取扱・取付説明書は商品には同梱されておりません。別途、品番・MHP001 ¥200を手配ください。



## わたしだけの、ワークスペースが叶う。

手仕事の合間に、小説の続きを読みたいから。  
本や仕事道具を置ける棚を、デスクまわりに用意。  
機能性も、雰囲気も、両方叶うワークスペース。

デスクプラン (DK-002) セット 合計 **¥163,000**

デスクプラン (DK-002) セット仕様

ハコモノ	樹種：ニュージーバイン® カラー：カウンター/ミディアムブラウン色 扉/ホワイト色 取手：磁器つまみ
タナモノ	樹種：ニュージーバイン® カラー：ミディアムブラウン色
カナモノ	カラー：ホワイト

- カウンター/品番:MTR1845N-E11-MB ¥21,800
- キャビネット デスクタイプ(床置) 1段引出+開き扉/左吊/品番:MHRBCDA-JLH-WH ¥35,800
- キャビネット デスクタイプ(床置) 3段引出/品番:MHRBCDC-JNH-WH ¥45,800
- サイドパネル デスクタイプ用/品番:MHR2CD-WH ¥6,800×4=¥27,200
- 一本芯棚板/品番:MTR1200H-C11-MB ¥5,800×4=¥23,200
- 棚柱 L609 シングル / 2入/品番:MKTIS06-2-W ¥1,600
- 棚柱 L609 ダブル / 1入/品番:MKTID06-1-W ¥1,200
- 棚柱用ブラケット 左右セット D250-D300用/品番:MKTIBS-2D-W ¥1,600×4=¥6,400

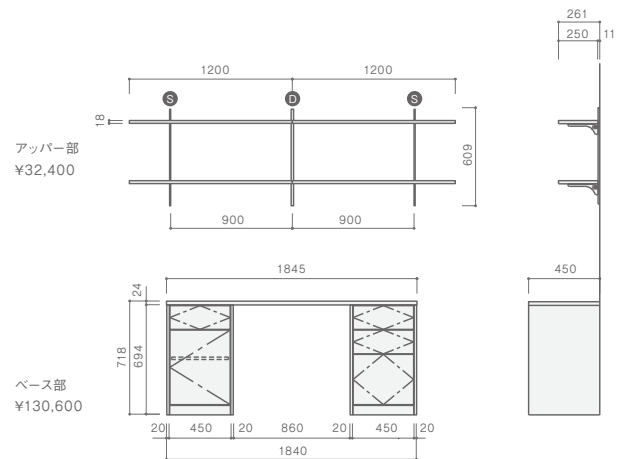

●…棚柱シングル D…棚柱ダブル

### 樹種・グレード別価格表

部材	サイズ	数量	ウォールナット		オーク/メープル		ニュージーバイン®		
			標準取手	アイアンつまみ	標準取手	アイアンつまみ	標準取手	アイアンつまみ	
ハコモノ	カウンター	長さ1,845mm×奥行450mm×厚み24mm	1	¥34,800×1	¥34,800×1	¥27,300×1	¥27,300×1	¥21,800×1	¥21,800×1
	キャビネット デスクタイプ(床置) 1段引出+開き扉/左吊	幅450mm×高さ694mm×奥行446mm	1	¥59,800×1	¥67,200×1	¥49,800×1	¥57,200×1	¥35,800×1	¥43,200×1
	キャビネット デスクタイプ(床置) 3段引出	幅450mm×高さ694mm×奥行446mm	1	¥76,800×1	¥87,900×1	¥66,800×1	¥77,900×1	¥45,800×1	¥56,900×1
	サイドパネル デスクタイプ用	奥行446mm×高さ694mm×厚み20mm	4	¥10,800×4	¥10,800×4	¥8,800×4	¥8,800×4	¥6,800×4	¥6,800×4
タナモノ	集成材棚板(※ニュージーバインの時は一本芯、t=18)	長さ1200mm×奥行250mm×厚み20mm	4	¥17,000×4	¥17,000×4	¥11,700×4	¥11,700×4	¥5,800×4	¥5,800×4
カナモノ	棚柱 L609 シングル / 2入	長さ609mm×幅7.8mm×厚み11mm	1	¥1,600×1	¥1,600×1	¥1,600×1	¥1,600×1	¥1,600×1	¥1,600×1
	棚柱 L609 ダブル / 1入	長さ609mm×幅18.5mm×厚み11mm	1	¥1,200×1	¥1,200×1	¥1,200×1	¥1,200×1	¥1,200×1	¥1,200×1
	棚柱用ブラケット 左右セット D250-D300用	長さ240mm×高さ70mm×厚み20mm	4	¥1,600×4	¥1,600×4	¥1,600×4	¥1,600×4	¥1,600×4	¥1,600×4
セット合計				¥291,800	¥310,300	¥235,100	¥253,600	¥163,000	¥181,500

※上記の価格は税抜価格です。表示価格に組み立て費、工事費、配送費は含んでおりません。 ■は上の写真掲載プランになります。 ※標準取手は磁器つまみ、ステンレスつまみとなります。





## 収納でつくる、パパの書斎。

ハコ型収納を上手に組み合わせて  
 パパがずっとほしがっていた書斎を作ろう。  
 無垢の表情が落ち着ける空間を演出。仕事もはかどりそう。

デスクプラン (DK-003) セット 合計 **¥223,500**

デスクプラン (DK-003) セット仕様

- **ハコモノ** 樹種：オーク  
 カラー：カウンター/クリア塗装 扉/クリア塗装  
 取手：アイアンつまみ
- **カナモノ** カラー：ブラック

- カウンター/品番:MTF1695N-E11-B ¥25,800
- キャビネット デスクタイプ(床置) 3段引出/品番:MHFBCDC-JNN-B ¥77,900
- キャビネット アッパー-H350 フラップアップ パネル扉/品番:MHFD3C2-JNN-B ¥43,500×2=¥87,000
- サイドパネル デスクタイプ用/品番:MHF2CD-B ¥8,800×2=¥17,600
- エンドパネル アッパー-H350用/品番:MHF13C-B ¥3,600×2=¥7,200
- カウンターブラケット / 2入 /品番:MHP0CB01-2M-B ¥5,300
- カウンターブラケット / 1入 /品番:MHP0CB01-1M-B ¥2,700

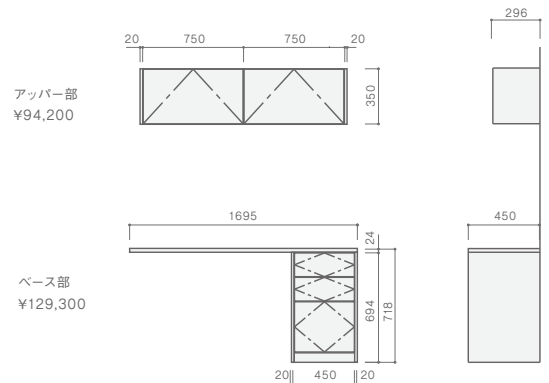

### 樹種・グレード別価格表

部材	サイズ	数量	ウォールナット		オーク/メープル		ニュージーバイン®	
			標準取手	アイアンつまみ	標準取手	アイアンつまみ	標準取手	アイアンつまみ
カウンター	長さ1,695mm × 奥行450mm × 厚み24mm	1	¥31,800×1	¥31,800×1	¥25,800×1	¥25,800×1	¥20,300×1	¥20,300×1
キャビネット デスクタイプ(床置) 3段引出	幅450mm × 高さ694mm × 奥行446mm	1	¥76,800×1	¥87,900×1	¥66,800×1	¥77,900×1	¥45,800×1	¥56,900×1
ハコモノ キャビネット アッパー-H350 フラップアップ パネル扉	幅750mm × 高さ350mm × 奥行296mm	2	¥47,800×2	¥51,500×2	¥39,800×2	¥43,500×2	¥28,800×2	¥32,500×2
サイドパネル デスクタイプ用	奥行446mm × 高さ694mm × 厚み20mm	2	¥10,800×2	¥10,800×2	¥8,800×2	¥8,800×2	¥6,800×2	¥6,800×2
エンドパネル アッパー-H350用	奥行296mm × 幅350mm × 厚み20mm	2	¥4,300×2	¥4,300×2	¥3,600×2	¥3,600×2	¥2,500×2	¥2,500×2
カナモノ カウンターブラケット / 2入	高さ240mm × 幅199mm × 厚み18mm	1	¥5,300×1	¥5,300×1	¥5,300×1	¥5,300×1	¥5,300×1	¥5,300×1
カウンターブラケット / 1入	高さ240mm × 幅199mm × 厚み18mm	1	¥2,700×1	¥2,700×1	¥2,700×1	¥2,700×1	¥2,700×1	¥2,700×1
セット合計			¥242,400	¥260,900	¥205,000	¥223,500	¥150,300	¥168,800

※上記の価格は税抜価格です。表示価格に組み立て費、工事費、配送費は含んでおりません。 ■は上の写真掲載プランになります。 ※標準取手は磁器つまみ、ステンレスつまみとなります。  
 ※取扱・取付説明書は商品には同梱されておりません。別途、品番:MHP001 ¥200を手配ください。



棚柱プラン (TB-001)

小さなスペースでも、スッキリ収まる魔法。

パパのアルバム、ママの本、子供たちのおもちゃまで。

家具を置くと狭く感じてしまう空間なのに、スッキリと片付いて見える。ローカウンターの魅力。

## 棚柱プラン (TB-001) セット 合計 ¥51,200

棚柱プラン (TB-001) セット仕様

タナモノ 樹種：ニュージーパイン®  
 カラー：ナチュラル色  
 カナモノ カラー：ホワイト

- 一本芯棚板/品番:MTR0900I-C11-NL ¥4,700×2=¥9,400
- 一本芯棚板/品番:MTR1450I-C11-NL ¥7,600×2=¥15,200
- 一本芯棚板/品番:MTR1200I-C11-NL ¥6,300×2=¥12,600
- 棚柱 L609 シングル / 2入 /品番:MKTIS06-2-W ¥1,600×2=¥3,200
- 棚柱 L609 ダブル / 1入 /品番:MKTID06-1-W ¥1,200
- 棚柱用ブラケット 左右セット D250-D300用/品番:MKTIBS-2D-W 1,600×6=¥9,600

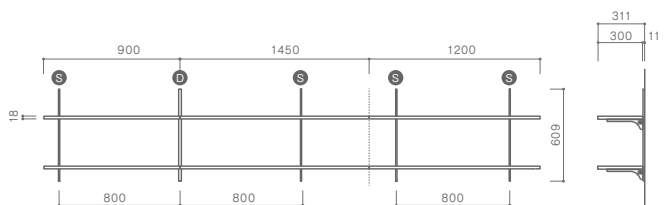

Ⓢ…棚柱シングル Ⓣ…棚柱ダブル



樹種・グレード別価格表

部材	サイズ	数量	ウォールナット	オーク/メープル	ニュージーバイン®	
タナモノ	集成材棚板(※ニュージーバインの時は一本芯、t=18)	長さ900mm × 奥行300mm × 厚み20mm	2	¥14,700×2	¥9,100×2	¥4,700×2
	集成材棚板(※ニュージーバインの時は一本芯、t=18)	長さ1,450mm × 奥行300mm × 厚み20mm	2	¥23,600×2	¥14,700×2	¥7,600×2
	集成材棚板(※ニュージーバインの時は一本芯、t=18)	長さ1,200mm × 奥行300mm × 厚み20mm	2	¥19,500×2	¥12,200×2	¥6,300×2
カナモノ	棚柱 L609 シングル / 2入	長さ609mm × 幅18.5mm × 厚み11mm	2	¥1,600×2	¥1,600×2	¥1,600×2
	棚柱 L609 ダブル / 1入	長さ609mm × 幅7.8mm × 厚み11mm	1	¥1,200×1	¥1,200×1	¥1,200×1
	棚柱用ブラケット 左右セット D250・D300用	長さ240mm × 高さ70mm × 厚み20mm	6	¥1,600×6	¥1,600×6	¥1,600×6
セット合計			¥129,600	¥86,000	¥51,200	

※上記の価格は税抜価格です。表示価格に組み立て費、工事費、配送費は含んでおりません。■は上の写真掲載プランになります。

※取扱・取付説明書は商品には同梱されておりません。別途、品番・MHP001 ¥200を手配ください。



棚柱プラン (TB-002)

●su:iji furniture  
テーブル バイン2000 ¥138,800 (P.65)

●su:iji furniture  
ベンチ バイン ¥45,800 (P.65)

## 癒しの緑を、生活の中に感じる工夫。

暮らしの中で感じていたい、自然の緑が与えてくれる癒し。  
だから我が家にも緑を迎え入れて、毎日お手入れ。  
青々と育った植物は、無垢の棚によく映える。

### 棚柱プラン (TB-002) セット 合計 ¥18,980

棚柱プラン (TB-002) セット仕様

タナモノ 樹種：ニュージーバイン®  
カラー：ナチュラル色  
カナモノ カラー：ホワイト

- 左：棚柱プラン (TB-002)
- 一本芯棚板/品番：MTR0600H-C11-NL ¥2,500×4=¥10,000
- 棚柱 L1209 シングル / 2入 / 品番：MKTIS12-2-W ¥2,580
- 棚柱用ブラケット 左右セット D250・D300用/品番：MKTIBS-2D-W ¥1,600×4=¥6,400

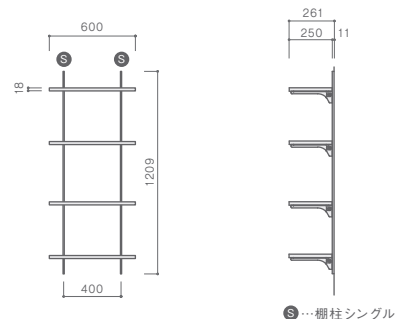

S…棚柱シングル

#### 樹種・グレード別価格表

左：棚柱プラン (TB-002)

部材	サイズ	数量	ウォールナット	オーク/メープル	ニュージーバイン®
タナモノ 集成材棚板 (※ニュージーバインの時は一本芯、t=18)	長さ600mm × 奥行250mm × 厚み20mm	4	¥8,200×4	¥5,300×4	¥2,500×4
カナモノ 棚柱L1209 シングル / 2入	長さ1,209mm × 幅7.8mm × 厚み11mm	1	¥2,580×1	¥2,580×1	¥2,580×1
カナモノ 棚柱用ブラケット 左右セットD250・D300用	長さ240mm × 高さ70mm × 厚み20mm	4	¥1,600×4	¥1,600×4	¥1,600×4
セット合計			¥41,780	¥30,180	¥18,980

※上記の価格は税抜価格です。表示価格に組み立て費、工事費、配送費は含んでおりません。■は上の写真掲載プランになります。



棚柱プラン (TB-003) セット 合計 ¥27,780

棚柱プラン (TB-003) セット仕様

- タナモノ 樹種：ニュージーバイン®  
カラー：ナチュラル色
- カナモノ カラー：ホワイト

- 右：棚柱プラン (TB-003)
- 一本芯棚板/品番：MTR09001-C11-NL ¥4,700×4=¥18,800
- 棚柱 L1209 シングル / 2入 / 品番：MKTIS12-2-W ¥2,580
- 棚柱用ブラケット 左右セット D250・D300用/品番：MKTIBS-2D-W ¥1,600×4=¥6,400

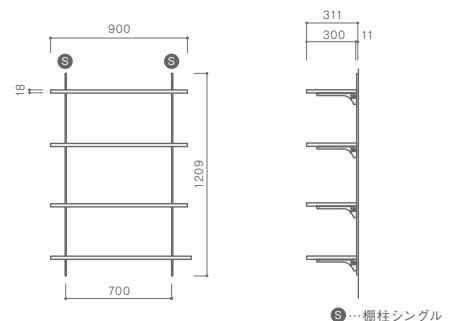

樹種・グレード別価格表

右：棚柱プラン (TB-003)

部材	サイズ	数量	ウォールナット	オーク/メープル	ニュージーバイン®
タナモノ 集成材棚板 (※ニュージーバインの時は一本芯、t=18)	長さ900mm × 奥行300mm × 厚み20mm	4	¥14,700×4	¥9,100×4	¥4,700×4
カナモノ 棚柱L1209 シングル / 2入	長さ1,209mm × 幅7.8mm × 厚み11mm	1	¥2,580×1	¥2,580×1	¥2,580×1
カナモノ 棚柱用ブラケット 左右セットD250・D300用	長さ240mm × 高さ70mm × 厚み20mm	4	¥1,600×4	¥1,600×4	¥1,600×4
セット合計			¥67,780	¥45,380	¥27,780

※上記の価格は税抜価格です。表示価格に組み立て費、工事費、配送費は含んでおりません。■は上の写真掲載プランになります。  
※取扱・取付説明書は商品には同梱されておりません。別途、品番：MHP001 ¥200を手配ください。



## 植物棚をプラスして、爽やかに。

何もなく寂しさを感じるスペースに植物を置ける棚を取り付けて。  
朝日をいっぱいを受けて、元気に育ちますように。

### 単独で使うブラケットプラン(TD-001)セット 合計 **¥9,500**

単独で使うブラケットプラン(TD-001)セット仕様

タナモノ 樹種：オーク  
カラー：クリア塗装  
カナモノ カラー：ホワイト

- 集成材棚板/品番:MTF0900D-D11-B ¥5,000
- 単独で使うブラケット D145用 / 2入 /品番:MKBIS-2C-W ¥4,500

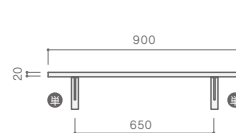

●…単独で使うブラケット

### 樹種・グレード別価格表

部材	サイズ	数量	ウォールナット	オーク/メープル	ニュージーパイン®
タナモノ 集成材棚板(※ニュージーパインの時は一本芯、t=18)	長さ900mm × 奥行145mm × 厚み20mm	1	¥7,600×1	¥5,000×1	¥2,700×1
カナモノ 単独で使うブラケット D145用 / 2入	高さ130mm × 奥行130mm × 厚み32mm	1	¥4,500×1	¥4,500×1	¥4,500×1
セット合計			¥12,100	<b>¥9,500</b>	¥7,200

※上記の価格は税抜価格です。表示価格に組み立て費、工事費、配送費は含んでおりません。 ■は上の写真掲載プランになります。

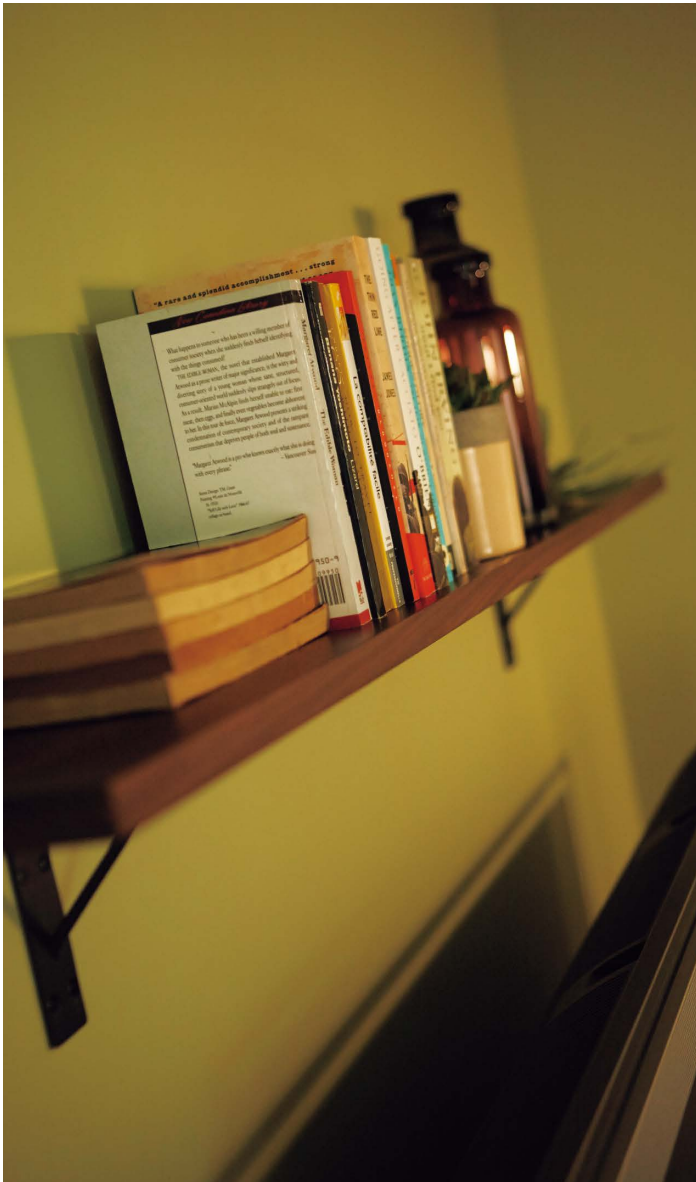

小さいながら満足の使いごころ。

さりげなく見せる収納を楽しんだり、文庫本や雑貨を置いておける場所がほしい時にも、無垢の小さな棚が活躍。

単独で使うブラケットプラン (TD-002) セット 合計 **¥14,700**

単独で使うブラケットプラン (TD-002) セット仕様

- タナモノ 樹種：ウォールナット  
カラー：クリア塗装
- カナモノ カラー：ブラック

- 集成材棚板/品番: MTO1200D-D11-B ¥10,200
- 単独で使うブラケット D145用 / 2入 / 品番: MKBIS-2C-B ¥4,500

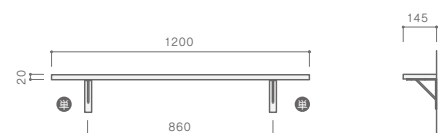

● ……単独で使うブラケット

樹種・グレード別価格表

部材	サイズ	数量	ウォールナット	オーク/メープル	ニュージーバイン®
タナモノ 集成材棚板(※ニュージーバインの時は一本芯、t=18)	長さ1,200mm × 奥行145mm × 厚み20mm	1	¥10,200×1	¥6,700×1	¥3,700×1
カナモノ 単独で使うブラケット D145用 / 2入	奥行130mm × 奥行130mm × 厚み32mm	1	¥4,500×1	¥4,500×1	¥4,500×1
セット合計			<b>¥14,700</b>	¥11,200	¥8,200

※上記の価格は税抜価格です。表示価格に組み立て費、工事費、配送費は含んでおりません。■は上の写真掲載プランになります。  
※取扱・取付説明書は商品には同梱されておりません。別途、品番:MHP001 ¥200を手配ください。



## 窓と棚の小粋なコラボレーション。

ちょっとした工夫を凝らして窓の上に可愛らしい棚を設置。  
ラタンのカゴやホーローの瓶、お鍋なんかも飾ってしまおう。

### 単独で使うブラケットプラン (TD-003) セット 合計 ¥14,100

単独で使うブラケットプラン (TD-003) セット仕様

タナモノ 樹種：ニュージーバイン®  
カラー：ミディアムブラウン色  
カナモノ カラー：ブラック

- 一本芯棚板/品番:MTR1200I-C11-MB ¥6,300
- 単独で使うブラケット D250・300用 / 2入 /品番:MKBIS-2D-B ¥7,800

#### 樹種・グレード別価格表

部材	サイズ	数量	ウォールナット	オーク/メープル	ニュージーバイン®
タナモノ 集成材棚板(※ニュージーバインの時は一本芯、t=18)	長さ1,200mm × 奥行300mm × 厚み20mm	1	¥19,500×1	¥12,200×1	¥6,300×1
カナモノ 単独で使うブラケット D250・300用 / 2入	高さ220mm × 奥行220mm × 厚み32mm	1	¥7,800×1	¥7,800×1	¥7,800×1
セット合計			¥27,300	¥20,000	¥14,100

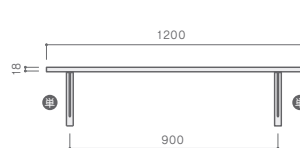

④…単独で使うブラケット

※上記の価格は税抜価格です。表示価格に組み立て費、工事費、配送費は含んでおりません。 ■は上の写真掲載プランになります。



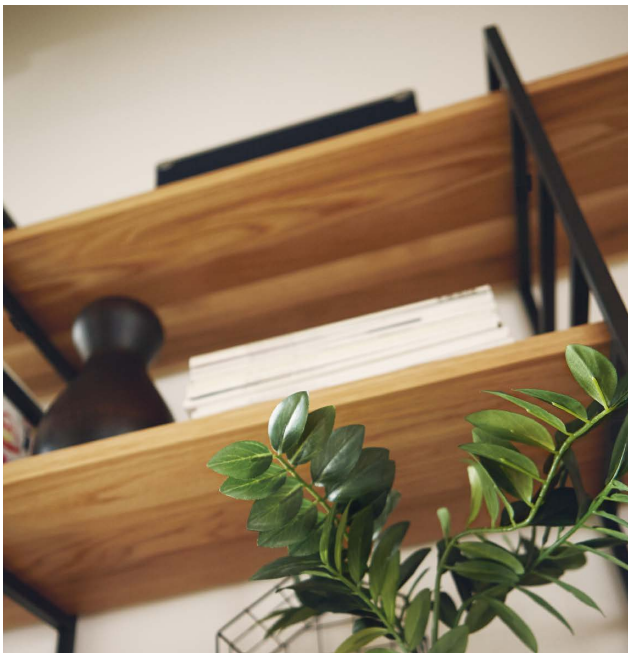

## “モノ”次第で、自由にアレンジ。

好きな間隔で棚を置いて、使い勝手よくカスタマイズ。

オーディオや収納ボックス、植物。

形も大きさも違う物だって、すっきり収納できる。

### 棚板を数枚置けるブラケットプラン(SB-001)セット 合計 **¥143,900**

棚板を数枚置けるブラケットプラン(SB-001)セット仕様

タナモノ 樹種：オーク  
カラー：クリア塗装  
カナモノ カラー：ブラック

- 集成材棚板/品番:MTF1450H-D1I-B ¥14,200×6=¥85,200
- 棚板を数枚置けるブラケット1886 / 2入 /品番:MKBIX18-2-B ¥37,800
- 棚板を数枚置けるブラケット1886 / 1入 /品番:MKBIX18-1-B ¥18,900
- 棚板留め金具 / 8入 /品番:MKBIXF-8-B ¥1,000×2=¥2,000

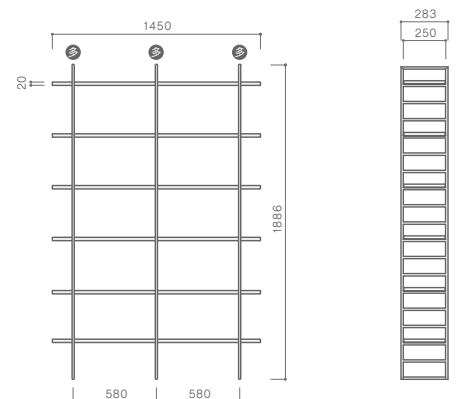

● …棚板を数枚置けるブラケット

#### 樹種・グレード別価格表

部材	サイズ	数量	ウォールナット	オーク/メープル	ニュージーバイン®
タナモノ 集成材棚板(*ニュージーバインの時は一本芯、t=18)	長さ1,450mm × 奥行250mm × 厚み20mm	6	¥20,500×6	¥14,200×6	¥7,000×6
● 棚板を数枚置けるブラケット1886 / 2入	高さ1,886mm × 奥行283mm × 厚み14mm	1	¥37,800×1	¥37,800×1	¥37,800×1
● 棚板を数枚置けるブラケット1886 / 1入	高さ1,886mm × 奥行283mm × 厚み14mm	1	¥18,900×1	¥18,900×1	¥18,900×1
● 棚板留め金具 / 8入	奥行25mm × 幅30mm × 高さ16mm	2	¥1,000×2	¥1,000×2	¥1,000×2
セット合計			¥181,700	¥143,900	¥100,700

※上記の価格は税抜価格です。表示価格に組み立て費、工事費、配送費は含んでおりません。■は上の写真掲載プランになります。  
※取扱・取付説明書は商品には同梱されておりません。別途、品番:MHP001 ¥200を手配ください。



## 小さなライブラリーの、できあがり。

愛読書たちをメープルの木の棚に並べて。  
 ずっとほしかった、家の中の小さな図書館。  
 軽やかなBGMを流して、家事の合間に読書を。

### 棚板を数枚置けるブラケットプラン(SB-002)セット 合計 **¥37,200**

棚板を数枚置けるブラケットプラン(SB-002)セット仕様

**タナモノ** 樹種：メープル  
 カラー：クリア塗装  
**カナモノ** カラー：ホワイト

- 集成材棚板/品番:MTM1200H-D1I-B ¥11,700×2=¥23,400
- 棚板を数枚置けるブラケット638 / 2入 /品番:MKBIX06-2-W ¥12,800
- 棚板留め金具 / 8入 /品番:MKBIXF-8-W ¥1,000

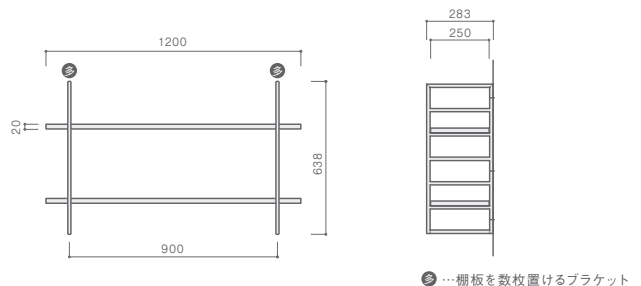

#### 樹種・グレード別価格表

部材		サイズ	数量	ウォールナット	オーク/メープル	ニュージーバイン®
タナモノ	集成材棚板(※ニュージーバインの時は一本芯、t=18)	長さ1,200mm×奥行250mm×厚み20mm	2	¥17,000×2	¥11,700×2	¥5,800×2
	棚板を数枚置けるブラケット638 / 2入	高さ638mm×奥行283mm×厚み14mm	1	¥12,800×1	¥12,800×1	¥12,800×1
カナモノ	棚板留め金具 / 8入	奥行25mm×幅30mm×高さ16mm	1	¥1,000×1	¥1,000×1	¥1,000×1
	セット合計			¥47,800	¥37,200	¥25,400

※上記の価格は税抜価格です。表示価格に組み立て費、工事費、配送費は含んでおりません。 ■は上の写真掲載プランになります。



“使える” 見せる収納 × 隠す収納。

箱の中にしまっておきたいものも、小粋に飾っておきたいものも。  
ひとつで何役もこなしてくれる、我が家の優等生。

棚板を数枚置けるブラケットプラン(SB-003)セット 合計 **¥263,800**

棚板を数枚置けるブラケットプラン(SB-003)セット仕様

ハコモノ	樹種：オーク カラー：カウンター/クリア塗装 扉/クリア塗装 取手：アイアンつまみ
タナモノ	樹種：オーク カラー：クリア塗装
カナモノ	カラー：ブラック

- カウンター/品番:MTF1845N-E11-B ¥27,300
- キャビネット ローボード(床置) 1段引出/品番:MHFEBDB-JNN-B ¥59,500×2=¥119,000
- サイドパネル ローボード用/品番:MHF2BD-B ¥4,800×2=¥9,600
- 集成材棚板/品番:MTF0900H-D11-B ¥7,900×4=¥31,600
- 集成材棚板/品番:MTF1820H-D11-B ¥17,800×2=¥35,600
- 棚板を数枚置けるブラケット1262 / 2入 /品番:MKBIX12-2-B ¥25,800
- 棚板を数枚置けるブラケット1262 / 1入 /品番:MKBIX12-1-B ¥12,900
- 棚板留め金具 / 8入 /品番:MKBIXF-8-B ¥1,000×2=¥2,000

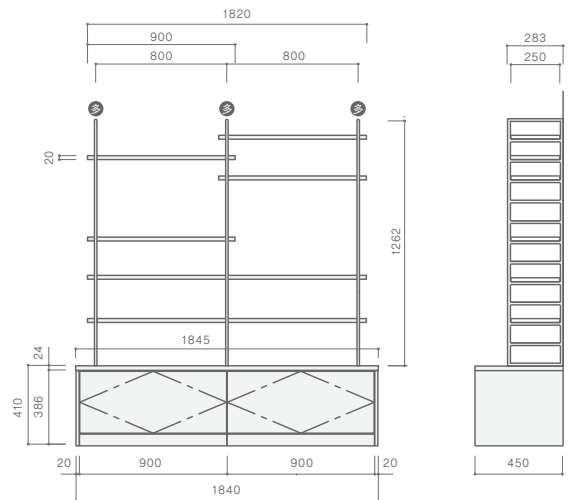

③…棚板を数枚置けるブラケット

樹種・グレード別価格表

部材	サイズ	数量	ウォールナット		オーク/メープル		ニュージーパイン®		
			標準取手	アイアンつまみ	標準取手	アイアンつまみ	標準取手	アイアンつまみ	
ハコモノ	カウンター	長さ1,845mm × 奥行450mm × 厚み24mm	1	¥34,800×1	¥34,800×1	¥27,300×1	¥27,300×1	¥21,800×1	¥21,800×1
	キャビネット ローボード(床置) 1段引出	幅900mm × 高さ386mm × 奥行446mm	2	¥66,800×2	¥70,500×2	¥55,800×2	¥59,500×2	¥38,800×2	¥42,500×2
	サイドパネル ローボード用	奥行446mm × 高さ386mm × 厚み20mm	2	¥5,800×2	¥5,800×2	¥4,800×2	¥4,800×2	¥3,800×2	¥3,800×2
タナモノ	集成材棚板(※ニュージーパインの時は一本芯、t=18)	長さ900mm × 奥行250mm × 厚み20mm	4	¥12,300×4	¥12,300×4	¥7,900×4	¥7,900×4	¥3,800×4	¥3,800×4
	集成材棚板(※ニュージーパインの時は一本芯、t=18)	長さ1,820mm × 奥行250mm × 厚み20mm	2	¥25,800×2	¥25,800×2	¥17,800×2	¥17,800×2	¥8,800×2	¥8,800×2
カナモノ	棚板を数枚置けるブラケット1262 / 2入	高さ1,262mm × 奥行283mm × 厚み14mm	1	¥25,800×1	¥25,800×1	¥25,800×1	¥25,800×1	¥25,800×1	¥25,800×1
	棚板を数枚置けるブラケット1262 / 1入	高さ1,262mm × 奥行283mm × 厚み14mm	1	¥12,900×1	¥12,900×1	¥12,900×1	¥12,900×1	¥12,900×1	¥12,900×1
	棚板留め金具 / 8入	奥行25mm × 幅30mm × 高さ16mm	2	¥1,000×2	¥1,000×2	¥1,000×2	¥1,000×2	¥1,000×2	¥1,000×2
セット合計				¥321,500	¥328,900	¥256,400	¥263,800	¥180,500	¥187,900

※上記の価格は税抜価格です。表示価格に組み立て費、工事費、配送費は含んでおりません。 ■は上の写真掲載プランになります。 ※標準取手は磁器つまみ、ステンレストつまみとなります。  
※取扱・取付説明書は商品には同梱されておりません。別途、品番:MHP001 ¥200を手配ください。



洗面所プラン (SN-001)

●無垢の木の洗面台  
セット合計 ¥385,700  
(内ミラーキャビネット ¥38,000含む)



## 毎日の実用を考えて、賢く、おしゃれに。

洗濯機の上など、空いたスペースに棚をプラス。  
出番の多い洗剤ボトルや入浴剤を置いて、  
雰囲気を楽しみながらも、機能的に使いたい。

### 洗面所プラン (SN-001) セット 合計 ¥13,000

洗面所プラン (SN-001) セット仕様

タナモノ 樹種：ニュージーパイン®  
カラー：ミディアムブラウン色  
カナモノ カラー：ブラック

- 一本芯棚板/品番:MTR0750I-C11-MB ¥4,100×2=¥8,200
- 棚柱 L609 シングル / 2入 /品番:MKTIS06-2-B ¥1,600
- 棚柱用ブラケット 左右セット D250-D300用/品番:MKTIBS-2D-B ¥1,600×2=¥3,200

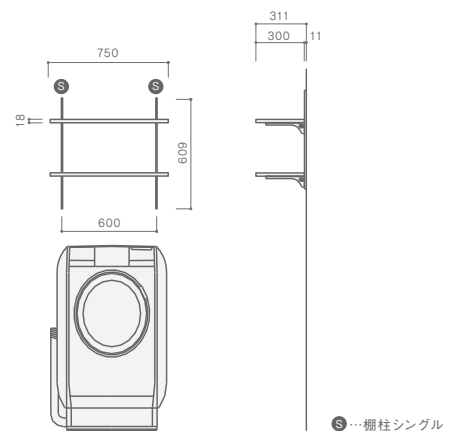

#### 樹種・グレード別価格表

部材	サイズ	数量	ウォールナット	オーク/メープル	ニュージーパイン®
タナモノ 集材材棚板(※ニュージーパインの時は一本芯、t=18)	長さ750mm × 奥行300mm × 厚み20mm	2	¥12,200×2	¥7,500×2	¥4,100×2
カナモノ 棚柱 L609 シングル / 2入	長さ609mm × 幅7.8mm × 厚み11mm	1	¥1,600×1	¥1,600×1	¥1,600×1
カナモノ 棚柱用ブラケット 左右セット D250-D300用	長さ240mm × 高さ70mm × 厚み20mm	2	¥1,600×2	¥1,600×2	¥1,600×2
セット合計			¥29,200	¥19,800	¥13,000

※上記の価格は税抜価格です。表示価格に組み立て費、工事費、配送費は含んでおりません。 ■は上の写真掲載プランになります。



## 朝の支度が快適になる、収納のカタチ。

キッチンと同じように毎日使う洗面スペースにも、収納を上手に作って、もっと使いやすく。木の温もりに包まれて、こちよく朝の支度を。

### 洗面所プラン (SN-002) セット 合計 **¥45,000**

洗面所プラン (SN-002) セット仕様

タナモノ 樹種：ニュージーバイン®  
カラー：ナチュラル色  
カナモノ カラー：ホワイト

- 一本芯棚板/品番:MTR0600I-C11-NL ¥3,800×5=¥19,000
- 一本芯棚板/品番:MTR0900I-C11-NL ¥4,700×2=¥9,400
- 棚柱 L609 シングル / 2入 /品番:MKTIS06-2-W ¥1,600
- 棚柱 L1784 シングル / 2入 /品番:MKTIS18-2-W ¥3,800
- 棚柱用ブラケット 左右セット D250-D300用/品番:MKTIBS-2D-W ¥1,600×7=¥11,200

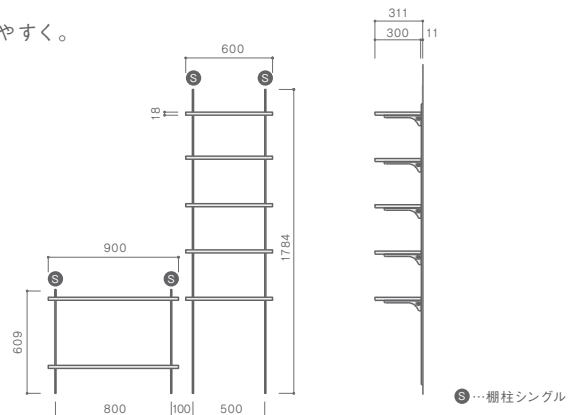

#### 樹種・グレード別価格表

部材	サイズ	数量	ウォールナット	オーク/メープル	ニュージーバイン®	
タナモノ	集成材棚板(※ニュージーバインの時は一本芯、t=18)	長さ600mm×奥行300mm×厚み20mm	5	¥10,300×5	¥6,800×5	¥3,800×5
	集成材棚板(※ニュージーバインの時は一本芯、t=18)	長さ900mm×奥行300mm×厚み20mm	2	¥14,700×2	¥9,100×2	¥4,700×2
カナモノ	棚柱 L609 シングル / 2入	長さ609mm× 幅7.8mm×厚み11mm	1	¥1,600×1	¥1,600×1	¥1,600×1
	棚柱 L1784 シングル / 2入	長さ1,784mm× 幅7.8mm×厚み11mm	1	¥3,800×1	¥3,800×1	¥3,800×1
	棚柱用ブラケット 左右セット D250-D300用	長さ240mm× 高さ70mm×厚み20mm	7	¥1,600×7	¥1,600×7	¥1,600×7
セット合計			¥97,500	¥68,800	¥45,000	

※上記の価格は税抜価格です。表示価格に組み立て費、工事費、配送費は含んでおりません。■は上の写真掲載プランになります。  
※取扱・取付説明書は商品には同梱されておりません。別途、品番:MHP001 ¥200を手配ください。



## キッチン収納を楽しむ。

カウンターと組み合わせて、収納力アップ。

出番の多い食器やコップを並べたり

好きな小物を並べて、見せる収納も楽しみたい。

カップボード上プラン (CB-001) セット 合計 **¥18,980**

カップボード上プラン (CB-001) セット仕様

タナモノ 樹種：ニュージーバイン®  
カラー：ミディアムブラウン色  
カナモノ カラー：ホワイト

- 一本芯棚板/品番:MTR0600H-C11-MB ¥2,500×4=¥10,000
- 棚柱 L1209 シングル / 2入 /品番:MKTIS12-2-W ¥2,580
- 棚柱用ブラケット 左右セット D250・D300用/品番:MKTIBS-2D-W ¥1,600×4=¥6,400

樹種・グレード別価格表

部材	サイズ	数量	ウォールナット	オーク/メープル	ニュージーバイン®
タナモノ 集成材棚板(※ニュージーバインの時は一本芯、t=18)	長さ600mm × 高さ250mm × 厚み20mm	4	¥8,200×4	¥5,300×4	¥2,500×4
カナモノ 棚柱 L1209 シングル / 2入	長さ1,209mm × 幅7.8mm × 厚み11mm	1	¥2,580×1	¥2,580×1	¥2,580×1
カナモノ 棚柱用ブラケット 左右セット D250・D300用	長さ 240mm × 高さ70mm × 厚み20mm	4	¥1,600×4	¥1,600×4	¥1,600×4
セット合計			¥41,780	¥30,180	¥18,980

※上記の価格は税抜価格です。表示価格に組み立て費、工事費、配送費は含んでおりません。 ■は上の写真掲載プランになります。

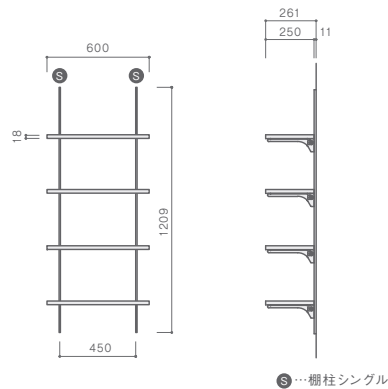



スマートに魅せながら、機能性アップ。

キッチンツールや食器、爽やかなグリーンも添えてすっきりと収納。  
無垢の棚を活用すれば、カップボードの上も広々と使えて便利。

カップボード上プラン (CB-002) セット 合計 **¥66,560**

カップボード上プラン (CB-002) セット仕様

タナモノ 樹種：オーク  
カラー：クリア塗装  
カナモノ カラー：ブラック

- 集成材棚板 / 品番: MTF1820H-D11-B ¥17,800×3=¥53,400
- 棚柱 L1209 シングル / 2入 / 品番: MKTIS12-2-B ¥2,580×2=¥5,160
- 棚柱用ブラケット 左右セット D250-D300用 / 品番: MKTIBS-2D-B ¥1,600×5=¥8,000

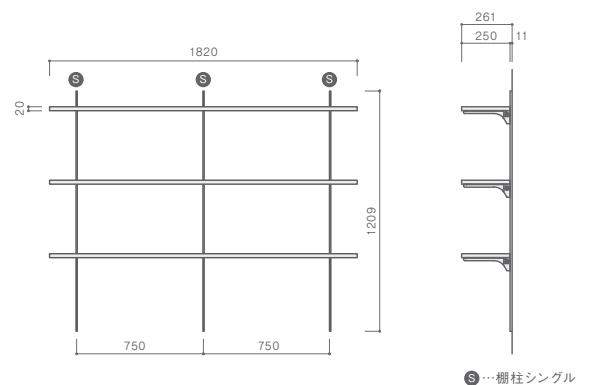

樹種・グレード別価格表

部材	サイズ	数量	ウォールナット	オーク/メープル	ニュージーバイン®
タナモノ 集成材棚板 (※ニュージーバインの時は一本芯、t=18)	長さ1,820mm × 奥行250mm × 厚み20mm	3	¥25,800×3	¥17,800×3	¥8,800×3
カナモノ 棚柱 L1209 シングル / 2入	長さ1,209mm × 幅7.8mm × 厚み11mm	2	¥2,580×2	¥2,580×2	¥2,580×2
棚柱用ブラケット 左右セット D250-D300用	長さ 240mm × 高さ 70mm × 厚み 20mm	5	¥1,600×5	¥1,600×5	¥1,600×5
セット合計			¥90,560	¥66,560	¥39,560

※上記の価格は税抜価格です。表示価格に組み立て費、工事費、配送費は含んでおりません。■は上の写真掲載プランになります。  
※取扱・取付説明書は商品には同梱されておりません。別途、品番:MHP001 ¥200を手配ください。



書齋に似合う、素朴なラインが魅力。

収納棚ひとつとっても、こだわりが大事。  
無垢材の表情が形状に生かされた棚に  
仕事の道具や書類を並べて、おしゃれな書齋に。

ミミ付の棚板プラン (MM-001) セット 合計 **¥89,400**

ミミ付の棚板プラン (MM-001) セット仕様

タナモノ 樹種：ニュージーバイン®  
カラー：無塗装  
カナモノ カラー：ブラック

- ミミ付の棚板/品番:MTR1820I-E1M-A ¥13,800×5=¥69,000
- 棚柱 L1784シングル / 2入 /品番:MKTIS18-2-B ¥3,800×2=¥7,600
- 棚柱用ブラケット 左右セット D250・D300用/品番:MKTIBS-2D-B ¥1,600×8=¥12,800

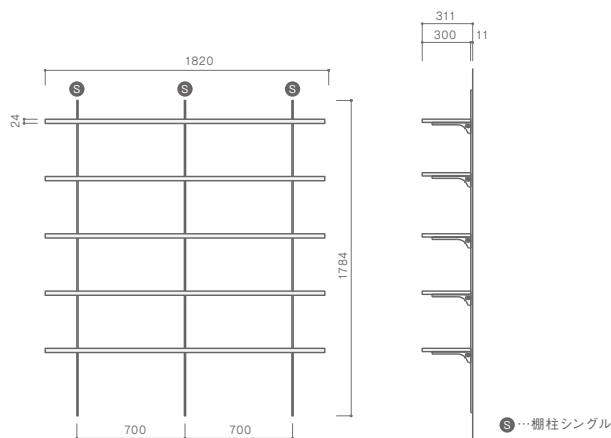

樹種・グレード別価格表

部材	サイズ	数量	ニュージーバイン®		
			ナチュラル	無塗装	
タナモノ	ミミ付の棚板	長さ1,820mm × 奥行300mm × 厚み24mm	5	¥17,800×5	¥13,800×5
カナモノ	棚柱 L1784シングル / 2入	長さ1,784mm × 幅7.8mm × 厚み11mm	2	¥3,800×2	¥3,800×2
	棚柱用ブラケット 左右セット D250・D300用	長さ240mm × 高さ70mm × 厚み20mm	8	¥1,600×8	¥1,600×8
セット合計				¥109,400	¥89,400

※上記の価格は税抜価格です。表示価格に組み立て費、工事費、配送費は含んでおりません。 ■は上の写真掲載プランになります。





素材そのままの味が、「和」に馴染む。

日本人の感性が光る和の空間には、  
自然なラインを生かした表情がよく似合う。  
置くだけで、一瞬にして上質な時間が流れ出す。

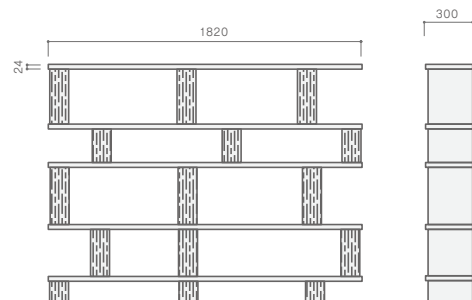

ミミ付の棚板プラン(MM-002)セット 合計 **¥69,000**

ミミ付の棚板プラン(MM-002)セット仕様

タナモノ 樹種：ニュージーバイン®  
カラー：無塗装

●ミミ付の棚板/品番:MTR1820I-E1M-A ¥13,800×5=¥69,000

樹種・グレード別価格表

部材	サイズ	数量	ニュージーバイン®	
			ナチュラル	無塗装
タナモノ ミミ付の棚板	長さ1,820mm×奥行300mm×厚み24mm	5	¥17,800×5	¥13,800×5
セット合計			¥89,000	¥69,000

※上記の価格は税抜価格です。表示価格に組み立て費、工事費、配送費は含んでおりません。■は上の写真掲載プランになります。  
※取扱・取付説明書は商品には同梱されておりません。別途、品番:MHP001 ¥200を手配ください。

## haco\* ハコモノ 特長紹介

空間スペースにフィットする多彩なサイズ展開をご用意しています。

無垢の優しい表情が、魅力のハコ。

自由に組み合わせて、自分だけの心地よい空間をつくりあげてください。



## Upper Cabinet

[高さ350mm用]

### フラップアップ扉

落とし込み枠組フラットタイプ・ガラス扉(クリアガラス)

文庫本からA4サイズまでの書籍、小物が収納できます。

開閉もスムーズで開いた状態で固定できるため、

出し入れしやすいキャビネット扉です。

【耐荷重】  
底板:10kg

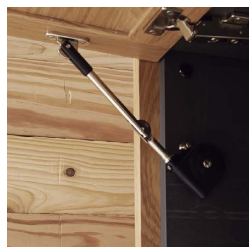
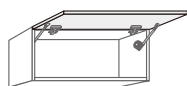

#### ステー

扉の両側にステー金具を使用し、開閉時の負荷を軽減。可動域をコンパクトにした設計により、収納スペースを広く確保できます。



[ 扉・キャビネット ]

	ニュージーパイン®			メープル	オーク	ウォールナット
	ナチュラル色	ホワイト色	ミディアムブラウン色	クリア塗装	クリア塗装	クリア塗装
落とし込み枠組 フラットタイプ						
ガラス扉 (クリアガラス)						
キャビネット カラー	ホワイト色 (オレフィンシート貼り)		ホワイト色 (オレフィンシート貼り)	ダークグレー色 (オレフィンシート貼り)	ダークグレー色 (オレフィンシート貼り)	
						

[ 取手 ]

標準取手



[S型] ステンレスつまみ



[H型] 磁器つまみ

オプション取手



[N型] アイアンつまみ  
つまみ1個につき ⊕ ¥3,700

アッパーキャビネット

奥行 = 296 mm

[ 高さ500mm用 ]

開き扉

落とし込み枠組フラットタイプ・ガラス扉(クリアガラス)

たっぷりしまえる開き扉タイプ。

上下に分かれた収納スペースには、

小物も単行本もすっきりと納まります。

【耐荷重】  
棚板: 10kg  
底板: 10kg

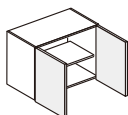

※ニュージーパイン®…ウッドワンがニュージーランドで計画的に植林、育林したラジアータパインの登録商標です。 ※上記の価格は税抜価格です。表示価格に組み立て費、工事費、配送費は含んでおりません。

※取扱・取付説明書は商品には同梱されておりません。別途、品番:MHP001 ¥200を手配ください。

# Base Cabinet

ローボードタイプ [高さ400mm用] (キャビネット高さ386mm)



## 1 段引出し 落し込み框組フラットタイプ

テレビまわりに置いておきたいDVDやCD、ゲームソフトの収納に最適。

内部に棚板が設定しており、リモコンや小物などの収納に便利。

〔耐荷重〕  
棚板:10kg  
下段:15kg

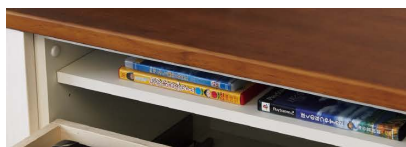
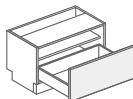

### 棚板

高さを利用した収納スペース。リモコンや使用中のゲームのケースなどを置いておくスペースとしても。



## 開き扉 落し込み框組フラットタイプ

DVD、CD、ゲームソフト、文庫本など

コンパクトにまとめて置きたい物の収納におすすめです。

〔耐荷重〕  
棚板:10kg  
底板:10kg



## フラップダウン扉 ガラス扉(クリアガラス)

開閉時に衝撃が少なく、収納スペースも有効に活用できる

工夫を凝らしたフラップ扉。物の出し入れもスムーズにできます。

〔耐荷重〕  
棚板:10kg  
底板:10kg

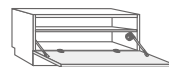

### ステー

扉の両側に使用し開閉時の負荷を軽減。可動域をコンパクトにした設計で、収納スペースを広く確保できます。



### 棚板

コンパクトなステー金具を使うことで棚板の奥行きをたっぷり確保しています。

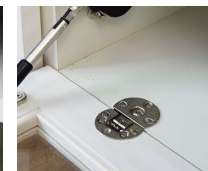

### 埋め込みヒンジ

底板に埋め込みドロップドパンを使用。物の出し入れの際引っかかりにくくスムーズに収納できます。

〔配線対応について〕

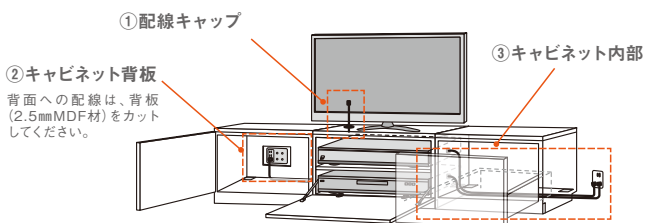

②キャビネット背板  
背面への配線は、背板(2.5mmMDF材)をカットしてください。



### ① 配線キャップ

TVやDVDレコーダーなどのコードをカウンター上にすっきり出せる配線キャップをご用意しています。  
※カウンターの配線用穴は現場加工となります。  
※配線キャップ(別売り品) ¥600



### ② キャビネット背板

キャビネット背側上部に配線を通せるようにスペースを設けています。また、側板の背板側は巾木を通せるように切欠き加工を施しています。



### ③ キャビネット内部

ローボードタイプのキャビネットの底板は両側から配線を通せるように切欠き加工を施しています。  
※穴キャップ同梱。

デスクタイプ [高さ700mm用] (キャビネット高さ694mm)



3段引出し 落とし込み枠組フラットタイプ

無垢のあたたかさを醸し出しながら、  
 長く使える工夫が施された桐材の引出し。  
 ゆっくりと静かに閉まるソフトクローズ仕様です。  
 上・中段引出しはリモコン類、書類・文具等小物の分別収納、  
 下段引出しにはA4ファイル等大物の収納に最適。

【耐荷重】  
 上段:15kg  
 中段:15kg  
 下段:15kg

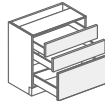

1段引出し+開き扉 落とし込み枠組フラットタイプ

開き扉は可動棚板の位置変更により背の高い書籍やA4ファイルを、  
 上の引出しにはリモコン類、書類・文具などの小物を収納するなど、  
 分別収納に最適です。

【耐荷重】  
 上段:15kg  
 棚板:10kg  
 底板:10kg

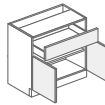

[引出しについて]



POINT

- ① 蟻組みでしっかり組んでいます。  
 歪みが少なく接着面も広いので強度な継手で、永くご使用いただけます。
- ② 扉に引出しをダボ留めしていません。  
 四方蟻組みした引出しを扉にしっかりとビス留め。安定した使用感で、永くご使用いただけます。
- ③ 無垢の桐材を使用しています。  
 調湿性能が高い、無垢の桐材を使用。木口テープを使用していないため剥がれる心配もありません。



フルスライド

引出しの奥まで使えるフルスライドレール仕様です。



ベアリングレール

耐久性に優れたベアリングレールを採用。

ソフトクローズ

引出しが静かに閉まるソフトクローズ付きレールです。

アンダーマウント

キャビネットの内寸を無駄なく使用できるタイプです。

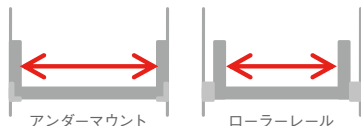

[カウンター・カウンターブラケットについて]

オープンスペースを設ける場合はカウンターブラケットをご使用ください。  
 横壁に設置するとキャビネット片側のみでもオープンスペースを設けることができます。  
 ※オープンスペースが900mm以上の場合は間口600mm以下の等間隔でご使用ください。

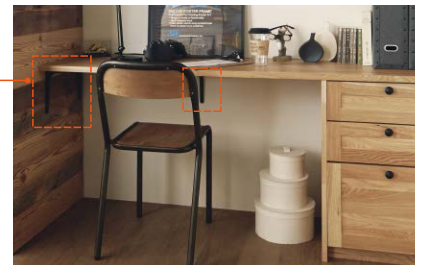
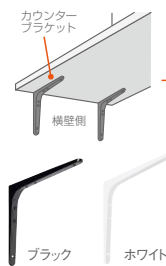

[カウンターブラケットの取り付け位置]

オープンスペースが900mm未満の場合  
 横壁側に2本使用してカウンターを固定。

●横壁 ↔ キャビネット

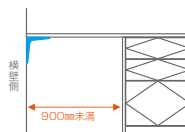

オープンスペースが900mm以上の場合  
 間口方向600mm以下の等間隔にて必要本数を固定。

●横壁 ↔ キャビネット



●キャビネット ↔ キャビネット

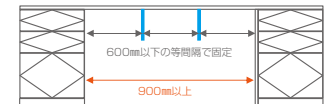

※上記の価格は税抜価格です。表示価格に組み立て費、工事費、配送費は含んでおりません。

※取扱・取付説明書は商品には同梱されておりません。別途、品番:MHP001 ¥200を手配ください。

# Upper Cabinet

[高さ500mm用]

▶ エンドパネル  
厚み=20mm

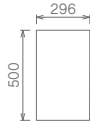

高さ500mm用	
ウォールナット	MHO15C-B ¥5,800
オーク	MHF15C-B
メープル	MHM15C-B ¥4,800
ニュージーバイン®	MHR15C-□ ¥3,300

▶ 開き (落し込み枠組扉)

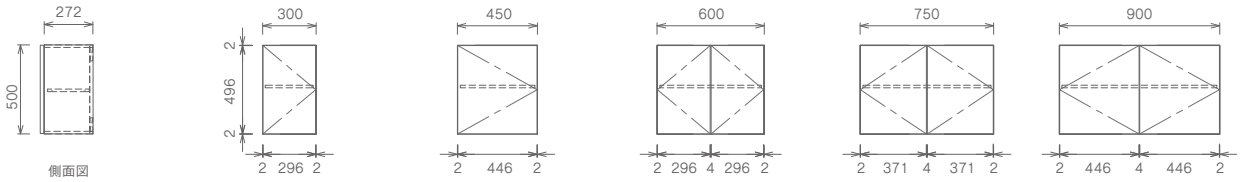

	標準取手	アイアンつまみ	標準取手	アイアンつまみ	標準取手	アイアンつまみ	標準取手	アイアンつまみ	標準取手	アイアンつまみ
ウォールナット	MHOA5C1-J(R/L)△-B	¥29,800	MHOB5C1-J(R/L)△-B	¥38,800	MHOC5C1-JN△-B	¥47,800	MHOD5C1-JN△-B	¥56,800	MHOE5C1-JN△-B	¥65,800
		¥33,500		¥42,500		¥55,200		¥64,200		¥73,200
オーク	MHFA5C1-J(R/L)△-B		MHFB5C1-J(R/L)△-B		MHFC5C1-JN△-B		MHFD5C1-JN△-B		MHFE5C1-JN△-B	
メープル	MHMA5C1-J(R/L)△-B	¥24,800	MHMB5C1-J(R/L)△-B	¥31,800	MHMC5C1-JN△-B	¥38,800	MHMD5C1-JN△-B	¥45,800	MHME5C1-JN△-B	¥52,800
		¥28,500		¥35,500		¥46,200		¥53,200		¥60,200
ニュージーバイン®	MHRA5C1-J(R/L)△-□	¥17,800	MHRB5C1-J(R/L)△-□	¥22,800	MHRC5C1-JN△-□	¥27,800	MHRD5C1-JN△-□	¥32,800	MHRE5C1-JN△-□	¥37,800
		¥21,500		¥26,500		¥35,200		¥40,200		¥45,200

▶ 開き (ガラス扉)

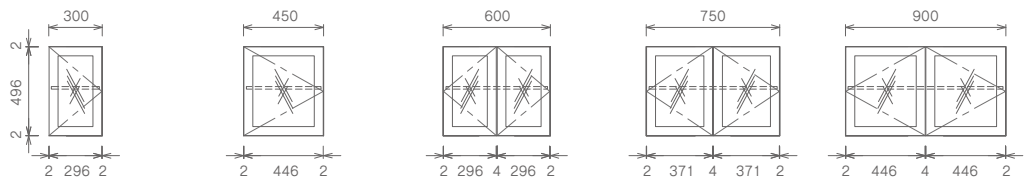

	標準取手	アイアンつまみ	標準取手	アイアンつまみ	標準取手	アイアンつまみ	標準取手	アイアンつまみ	標準取手	アイアンつまみ
ウォールナット	MHOA5C1-4(R/L)△-B	¥30,800	MHOB5C1-4(R/L)△-B	¥39,800	MHOC5C1-4N△-B	¥48,800	MHOD5C1-4N△-B	¥57,800	MHOE5C1-4N△-B	¥66,800
		¥34,500		¥43,500		¥56,200		¥65,200		¥74,200
オーク	MHFA5C1-4(R/L)△-B		MHFB5C1-4(R/L)△-B		MHFC5C1-4N△-B		MHFD5C1-4N△-B		MHFE5C1-4N△-B	
メープル	MHMA5C1-4(R/L)△-B	¥25,800	MHMB5C1-4(R/L)△-B	¥32,800	MHMC5C1-4N△-B	¥39,800	MHMD5C1-4N△-B	¥46,800	MHME5C1-4N△-B	¥53,800
		¥29,500		¥36,500		¥47,200		¥54,200		¥61,200
ニュージーバイン®	MHRA5C1-4(R/L)△-□	¥18,800	MHRB5C1-4(R/L)△-□	¥23,800	MHRC5C1-4N△-□	¥28,800	MHRD5C1-4N△-□	¥33,800	MHRE5C1-4N△-□	¥38,800
		¥22,500		¥27,500		¥36,200		¥41,200		¥46,200

● 取手仕様 ※品番の△に、ご希望の取手記号をお入れください。

標準取手



S型 ステンレスつまみ [取手記号]△=S  
磁器つまみ [取手記号]△=H

アイアン取手  
プラス料金でオプション取手に変更できます



N型アイアンつまみ [取手記号]△=N

つまみ1個につき  
+ ¥3,700

● R/L仕様

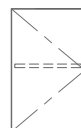

(R仕様)

※品番中のR/Lは吊元を示します。  
R: 右吊元  
L: 左吊元

● ボックス仕様

ウォールナット:ダークグレー色  
オーク:ダークグレー色  
メープル:ホワイト色  
ニュージーバイン®:ホワイト色

[高さ350mm用]

▶ エンドパネル  
厚み=20mm



		高さ350mm用
ウォールナット		MHO13C-B
		¥4,300
オーク		MHF13C-B
メープル		MHM13C-B
		¥3,600
ニュージーバイン®		MHR13C-□
		¥2,500

▶ フラップアップ (落し込み框組扉)

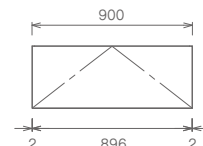
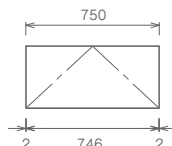
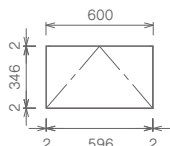
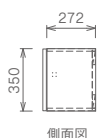

	標準取手	アイアンつまみ	標準取手	アイアンつまみ	標準取手	アイアンつまみ
ウォールナット	MHOC3C2-JN△-B		MHOD3C2-JN△-B		MHOE3C2-JN△-B	
	¥40,800	¥44,500	¥47,800	¥51,500	¥54,800	¥58,500
オーク	MHFC3C2-JN△-B		MHFD3C2-JN△-B		MHFE3C2-JN△-B	
メープル	MHMC3C2-JN△-B		MHMD3C2-JN△-B		MHME3C2-JN△-B	
	¥34,800	¥38,500	¥39,800	¥43,500	¥44,800	¥48,500
ニュージーバイン®	MHRC3C2-JN△-□		MHRD3C2-JN△-□		MHRE3C2-JN△-□	
	¥25,800	¥29,500	¥28,800	¥32,500	¥31,800	¥35,500

▶ フラップアップ (ガラス扉)

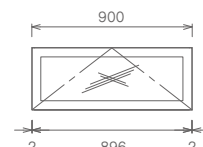
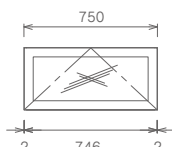
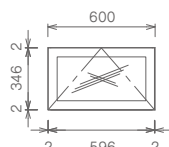

	標準取手	アイアンつまみ	標準取手	アイアンつまみ	標準取手	アイアンつまみ
ウォールナット	MHOC3C2-4N△-B		MHOD3C2-4N△-B		MHOE3C2-4N△-B	
	¥42,800	¥46,500	¥49,800	¥53,500	¥56,800	¥60,500
オーク	MHFC3C2-4N△-B		MHFD3C2-4N△-B		MHFE3C2-4N△-B	
メープル	MHMC3C2-4N△-B		MHMD3C2-4N△-B		MHME3C2-4N△-B	
	¥36,800	¥40,500	¥41,800	¥45,500	¥46,800	¥50,500
ニュージーバイン®	MHRC3C2-4N△-□		MHRD3C2-4N△-□		MHRE3C2-4N△-□	
	¥27,800	¥31,500	¥30,800	¥34,500	¥33,800	¥37,500

● 扉仕様

※ニュージーバイン®は品番の□にご希望のカラー記号をお入れください。

	ウォールナット	オーク	メープル	ニュージーバイン®		
落し込み框組 フラットタイプ						
ガラス扉 (クリアガラス)						
	クリア塗装	クリア塗装	クリア塗装	ナチュラル色 [カラー記号]□=NL	ホワイト色 [カラー記号]□=WH	ミディアムブラウン色 [カラー記号]□=MB

# Counter

## ●カウンター

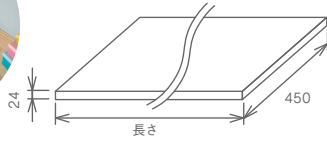

	945mm	1,245mm	1,395mm	1,545mm	1,695mm	1,845mm
ウォールナット	MTO0945N-E11-B	MTO1245N-E11-B	MTO1395N-E11-B	MTO1545N-E11-B	MTO1695N-E11-B	MTO1845N-E11-B
	¥23,800	¥25,800	¥27,800	¥29,800	¥31,800	¥34,800
オーク	MTF0945N-E11-B	MTF1245N-E11-B	MTF1395N-E11-B	MTF1545N-E11-B	MTF1695N-E11-B	MTF1845N-E11-B
メープル	MTM0945N-E11-B	MTM1245N-E11-B	MTM1395N-E11-B	MTM1545N-E11-B	MTM1695N-E11-B	MTM1845N-E11-B
	¥19,800	¥21,300	¥22,800	¥24,300	¥25,800	¥27,300
ニュージーバイン®	MTR0945N-E11-□	MTR1245N-E11-□	MTR1395N-E11-□	MTR1545N-E11-□	MTR1695N-E11-□	MTR1845N-E11-□
	¥14,300	¥15,800	¥17,300	¥18,800	¥20,300	¥21,800

※ニュージーバイン®は品番の□にご希望のカラー記号をお入れください。 ナチュラル色 □=NL、ホワイト色 □=WH、ミディアムブラウン色 □=MB

# Base Cabinet

## ▶ サイドパネル

厚み=20mm

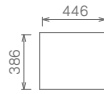

	高さ386mmタイプ
ウォールナット	MHO2BD-B
	¥5,800
オーク	MHF2BD-B
メープル	MHM2BD-B
	¥4,800
ニュージーバイン®	MHR2BD-□
	¥3,800

## [ローボードタイプ(高さ400mm用)]

### ▶ 1段引出し (落し込み框組扉)

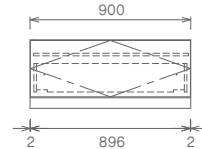
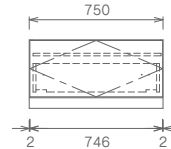
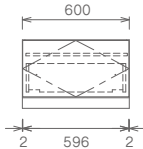
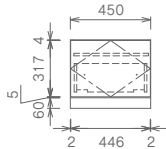
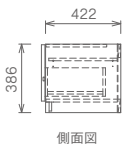

	標準取手	アイアン取手	標準取手	アイアン取手	標準取手	アイアン取手	標準取手	アイアン取手	
ウォールナット	MHOBDBB-JN△-B	¥42,800	¥46,500	MHOCBDB-JN△-B	¥50,800	¥54,500	MHODDBB-JN△-B	¥58,800	¥62,500
	MHOEBDB-JN△-B	¥66,800	¥70,500	MHFCBDB-JN△-B	¥43,800	¥47,500	MHFDBDB-JN△-B	¥49,800	¥53,500
オーク	MHFBBDB-JN△-B	¥37,800	¥41,500	MHMCBDB-JN△-B	¥43,800	¥47,500	MHMEBDB-JN△-B	¥49,800	¥53,500
メープル	MHMBBDB-JN△-B	¥37,800	¥41,500	MHMBBDB-JN△-B	¥43,800	¥47,500	MHMBBDB-JN△-B	¥49,800	¥53,500
	¥37,800	¥41,500	¥43,800	¥47,500	¥49,800	¥53,500	¥55,800	¥59,500	
ニュージーバイン®	MHRBBDB-JN△-□	¥26,800	¥30,500	MHRCBDB-JN△-□	¥30,800	¥34,500	MHRDBDB-JN△-□	¥34,800	¥38,500
	MHREBDB-JN△-□	¥26,800	¥30,500	MHRCBDB-JN△-□	¥30,800	¥34,500	MHRDBDB-JN△-□	¥34,800	¥38,500

### ▶ 開き (落し込み框組扉)

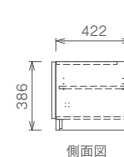
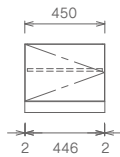
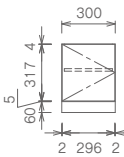
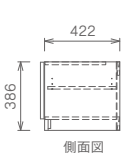

### ▶ フラップダウン (ガラス扉)

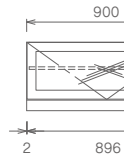
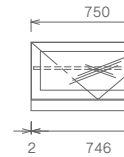
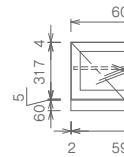

	標準取手	アイアン取手	標準取手	アイアン取手
ウォールナット	MHOABDE-J(R/L)△-B	¥25,800	¥29,500	MHOBDE-J(R/L)△-B
	MHOEBDE-J(R/L)△-B	¥33,800	¥37,500	MHOCBDE-J(R/L)△-B
オーク	MHFABDE-J(R/L)△-B	¥21,800	¥25,500	MHFBBDE-J(R/L)△-B
メープル	MHMABDE-J(R/L)△-B	¥21,800	¥25,500	MHMBBDE-J(R/L)△-B
	¥21,800	¥25,500	¥27,800	¥31,500
ニュージーバイン®	MHRABDE-J(R/L)△-□	¥15,600	¥19,300	MHRBDE-J(R/L)△-□
	MHRBBDE-J(R/L)△-□	¥15,600	¥19,300	MHRBDE-J(R/L)△-□

	標準取手	アイアン取手	標準取手	アイアン取手	標準取手	アイアン取手
ウォールナット	MHOCBDD-4N△-B	¥53,800	¥57,500	MHODBDD-4N△-B	¥57,800	¥61,500
	MHOEBDD-4N△-B	¥61,800	¥65,500	MHFCBDD-4N△-B	¥46,800	¥50,500
オーク	MHFBBDD-4N△-B	¥46,800	¥50,500	MHMCBDD-4N△-B	¥48,800	¥52,500
メープル	MHMBBDD-4N△-B	¥46,800	¥50,500	MHMBBDD-4N△-B	¥48,800	¥52,500
	¥46,800	¥50,500	¥48,800	¥52,500	¥50,800	¥54,500
ニュージーバイン®	MHRBDD-4N△-□	¥33,800	¥37,500	MHRBDD-4N△-□	¥34,800	¥38,500
	MHREBDD-4N△-□	¥33,800	¥37,500	MHRBDD-4N△-□	¥34,800	¥38,500

## ● 取手仕様

※品番の△に、ご希望の取手記号をお入れください。

### 標準取手



S型 ステンレスつまみ  
[取手記号]△=S



磁器つまみ  
[取手記号]△=H

### アイアン取手

プラス料金でオプション取手に変更できます



N型アイアンつまみ  
[取手記号]△=N

つまみ1個につき  
+ ¥3,700

## ● R/L仕様



(R仕様)

※品番中のR/Lは  
吊元を示します。  
R:右吊元  
L:左吊元

## ● ボックス仕様

ウォールナット:ダークグレー色

オーク:ダークグレー色

メープル:ホワイト色

ニュージーバイン®:ホワイト色



奥行 = 450 mm ・ 厚み = 24 mm

1,995mm	2,145mm	2,295mm	2,445mm	2,595mm	2,745mm
MTO1995N-E11-B	MTO2145N-E11-B	MTO2295N-E11-B	MTO2445N-E11-B	MTO2595N-E11-B	MTO2745N-E11-B
¥37,800	¥40,800	¥43,800	¥46,800	¥49,800	¥52,800
MTF1995N-E11-B	MTF2145N-E11-B	MTF2295N-E11-B	MTF2445N-E11-B	MTF2595N-E11-B	MTF2745N-E11-B
¥33,800	¥35,300	¥36,800	¥38,300	¥39,800	¥41,300
MTR1995N-E11-□	MTR2145N-E11-□	MTR2295N-E11-□	MTR2445N-E11-□	MTR2595N-E11-□	MTR2745N-E11-□
¥25,800	¥27,300	¥28,800	¥30,300	¥31,800	¥33,300

● カウンターブラケット

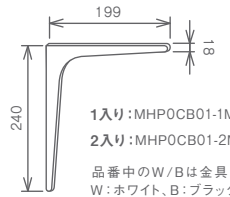

1入り: MHP0CB01-1M-W/B ¥2,700  
 2入り: MHP0CB01-2M-W/B ¥5,300  
 品番中のW/Bは金具のカラーを示します。  
 W: ホワイト、B: ブラック

● 配線キャップ

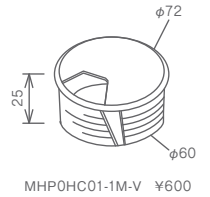

MHP0HC01-1M-V ¥600

ベースキャビネット

奥行 = 446 mm (キャビネット奥行=422mm)

[デスクタイプ(高さ700mm用)]

▶ サイドパネル

厚み=20mm

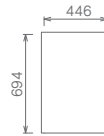

	高さ694mmタイプ
ウォールナット	MHO2CD-B ¥10,800
オーク	MHF2CD-B
メープル	MHM2CD-B ¥8,800
ニュージーバイン®	MHR2CD-□ ¥6,800

▶ 3段引出し (落とし込み枠組扉)

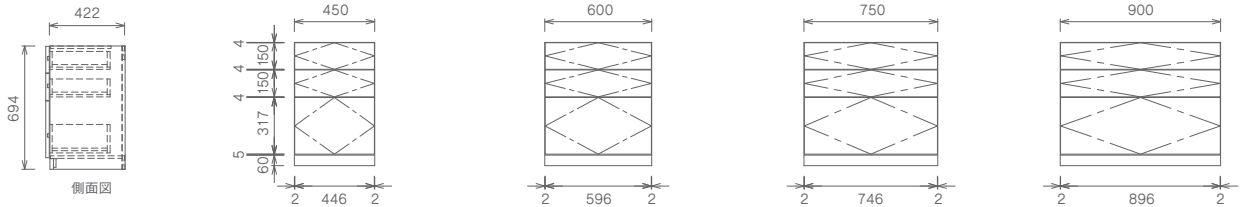

	標準取手	アイアン取手	標準取手	アイアン取手	標準取手	アイアン取手	標準取手	アイアン取手
ウォールナット	MHOBBCDC-JN△-B	¥76,800	MHOCCDC-JN△-B	¥87,900	MHODCDC-JN△-B	¥96,800	MHOECDC-JN△-B	¥107,900
オーク	MHFBCDC-JN△-B	¥66,800	MHFCCDC-JN△-B	¥77,900	MHFDCDC-JN△-B	¥84,800	MHFECDC-JN△-B	¥93,800
メープル	MHMBBCDC-JN△-B	¥45,800	MHMCCDC-JN△-B	¥56,900	MHMDCDC-JN△-B	¥61,800	MHMECDC-JN△-B	¥72,900
ニュージーバイン®	MHRBCDC-JN△-□	¥35,800	MHRCCDC-JN△-□	¥46,900	MHRDCDC-JN△-□	¥51,800	MHREDCDC-JN△-□	¥62,900

▶ 1段引出し + 開き (落とし込み枠組扉)

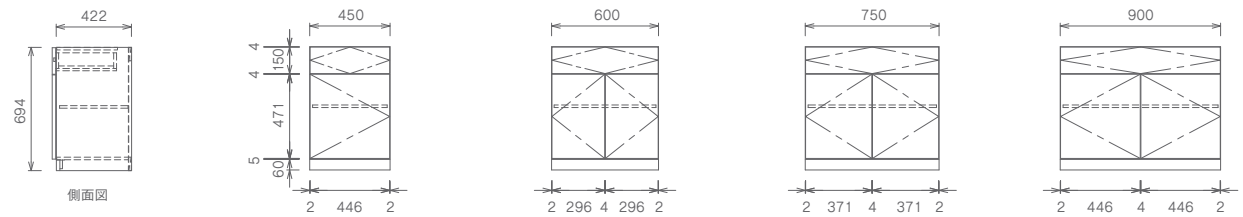

	標準取手	アイアン取手	標準取手	アイアン取手	標準取手	アイアン取手	標準取手	アイアン取手
ウォールナット	MHOBBCDA-J(R/L)△-B	¥59,800	MHOCCDA-JN△-B	¥67,200	MHODCDA-JN△-B	¥79,800	MHOECDA-JN△-B	¥90,900
オーク	MHFBCDA-J(R/L)△-B	¥49,800	MHFCCDA-JN△-B	¥57,200	MHFDCDA-JN△-B	¥65,800	MHFECDA-JN△-B	¥76,900
メープル	MHMBBCDA-J(R/L)△-B	¥35,800	MHMCCDA-JN△-B	¥43,200	MHMDCDA-JN△-B	¥47,800	MHMECDA-JN△-B	¥58,900
ニュージーバイン®	MHRBCDA-J(R/L)△-□	¥35,800	MHRCCDA-JN△-□	¥43,200	MHRDCDA-JN△-□	¥47,800	MHRECD-A-JN△-□	¥58,900

● 扉仕様

※ニュージーバイン®は品番の□にご希望のカラー記号をお入れください。

	ウォールナット	オーク	メープル	ニュージーバイン®
落とし込み枠組 フラットタイプ				
ガラス扉 (クリアガラス)				
	クリア塗装	クリア塗装	クリア塗装	ナチュラル色 [カラー記号]□=NL ホワイト色 [カラー記号]□=WH ミディアムブラウン色 [カラー記号]□=MB

※上記の価格は税抜価格です。表示価格に組み立て費、工事費、配送費は含んでおりません。  
 ※取扱・取付説明書は商品には同梱されておりません。別途、品番:MHP001 ¥200を手配ください。

# ミミ付き棚板



木の形状を生かした自然なライン。

1枚1枚ミミ部分の形状は異なるため、自然な木の風合いを味わえます。

※長さ方向は1本芯の横ハギ集成材になります。ピース幅はランダムになります。

無垢の風合いをそのままに。

木の自然な色を生かしたナチュラルな2種類のカラー。

ナチュラル色



無塗装



無垢の木の風合いを形状にも生かした  
ミミ付き棚板です。

木の味わいを最大限に生かしたミミ付きの棚板。  
まっすぐに伸びるニュージーパイン®だからこそできる目立たない継ぎ目で、  
まるで1枚物のような美しい木目や上質感を生み出しています。

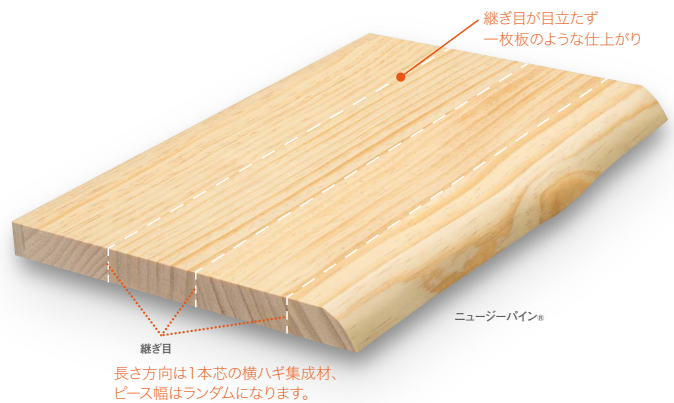

奥行き	厚み	長さ	ナチュラル色		無塗装	
			品番	価格	品番	価格
300mm 最小260mm~最大310mm 	24mm	900mm	MTR0900I-E1M-NL	¥7,500	MTR0900I-E1M-A	¥5,500
		1,450mm	MTR1450I-E1M-NL	¥12,300	MTR1450I-E1M-A	¥9,300
		1,820mm	MTR1820I-E1M-NL	¥17,800	MTR1820I-E1M-A	¥13,800
		2,400mm	MTR2400I-E1M-NL	¥23,500	MTR2400I-E1M-A	¥18,200
450mm 最小410mm~最大460mm 	24mm	900mm	MTR0900N-E1M-NL	¥10,800	MTR0900N-E1M-A	¥8,800
		1,450mm	MTR1450N-E1M-NL	¥17,800	MTR1450N-E1M-A	¥13,800
		1,820mm	MTR1820N-E1M-NL	¥25,800	MTR1820N-E1M-A	¥20,800
		2,400mm	MTR2400N-E1M-NL	¥34,000	MTR2400N-E1M-A	¥27,500

※ニュージーパイン®…ウッドワンがニュージーランドで計画的に植林、育林したラジアータパインの登録商標です。 ※上記の価格は税抜価格です。表示価格に組み立て費、工事費、配送費は含んでおりません。  
※取扱・取付説明書は商品には同梱されておりません。別途、品番:MHP001 ¥200を手配ください。

# 棚板



## 4種の表情豊かな木目が映えるシンプルな棚板。

無垢の木の素材感を生かし、  
自然な木目の美しさをそのまま引き出したこだわりの棚板です。  
樹種それぞれの自然な風合いを楽しめ、お部屋にぬくもりを与えてくれます。

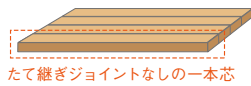

たて継ぎジョイントなしの一本芯

仕様：一本芯  
塗装：ナチュラル色・ホワイト色・ミディアムブラウン色  
厚み：18mm



仕様：集成材  
塗装：クリア塗装  
厚み：20mm

### ニュージーパイン®



ナチュラル色

ホワイト色

ミディアムブラウン色

オーク

メープル

ウォールナット



カタチもサイズもバリエーション豊富。  
自由なレイアウトが楽しめる収納棚。

シンプルだから、あらゆる場所に設置しやすい「見せる収納棚」。  
サイズバリエーションも豊富で、置きたいモノに合わせて  
お選びいただけます。

奥行 145mm

文庫本や小物・植物などを並べて



奥行 250mm

カゴやタオル置きにちょうどいいサイズ



奥行 300mm

絵本や雑誌・小物などを並べて



奥行 450mm

様々な形のモノを自由にレイアウト



ニュージーパイン®カラー記号 □=NL:ナチュラル色/WH:ホワイト色/MB:ミディアムブラウン色

奥行き	長さ	厚み 18mm		厚み 20mm				
		品番	価格	品番		価格	品番	価格
		ニュージーパイン®		オーク	メイプル		ウォールナット	
145mm	450mm	MTR0450D-C1I-□	¥1,400	MTF0450D-D1I-B	MTM0450D-D1I-B	¥2,500	MTO0450D-D1I-B	¥3,800
	600mm	MTR0600D-C1I-□	¥1,800	MTF0600D-D1I-B	MTM0600D-D1I-B	¥3,400	MTO0600D-D1I-B	¥5,100
	750mm	MTR0750D-C1I-□	¥2,200	MTF0750D-D1I-B	MTM0750D-D1I-B	¥4,200	MTO0750D-D1I-B	¥6,400
	900mm	MTR0900D-C1I-□	¥2,700	MTF0900D-D1I-B	MTM0900D-D1I-B	¥5,000	MTO0900D-D1I-B	¥7,600
	1,200mm	MTR1200D-C1I-□	¥3,700	MTF1200D-D1I-B	MTM1200D-D1I-B	¥6,700	MTO1200D-D1I-B	¥10,200
250mm	450mm	MTR0450H-C1I-□	¥1,900	MTF0450H-D1I-B	MTM0450H-D1I-B	¥4,000	MTO0450H-D1I-B	¥6,200
	600mm	MTR0600H-C1I-□	¥2,500	MTF0600H-D1I-B	MTM0600H-D1I-B	¥5,300	MTO0600H-D1I-B	¥8,200
	750mm	MTR0750H-C1I-□	¥3,200	MTF0750H-D1I-B	MTM0750H-D1I-B	¥6,600	MTO0750H-D1I-B	¥10,200
	900mm	MTR0900H-C1I-□	¥3,800	MTF0900H-D1I-B	MTM0900H-D1I-B	¥7,900	MTO0900H-D1I-B	¥12,300
	1,200mm	MTR1200H-C1I-□	¥5,800	MTF1200H-D1I-B	MTM1200H-D1I-B	¥11,700	MTO1200H-D1I-B	¥17,000
	1,450mm	MTR1450H-C1I-□	¥7,000	MTF1450H-D1I-B	MTM1450H-D1I-B	¥14,200	MTO1450H-D1I-B	¥20,500
	1,820mm	MTR1820H-C1I-□	¥8,800	MTF1820H-D1I-B	MTM1820H-D1I-B	¥17,800	MTO1820H-D1I-B	¥25,800
300mm	2,400mm	MTR2400H-C1I-□	¥11,800	MTF2400H-D1I-B	MTM2400H-D1I-B	¥22,800	MTO2400H-D1I-B	¥33,800
	450mm	MTR0450I-C1I-□	¥2,800	MTF0450I-D1I-B	MTM0450I-D1I-B	¥5,100	MTO0450I-D1I-B	¥7,700
	600mm	MTR0600I-C1I-□	¥3,800	MTF0600I-D1I-B	MTM0600I-D1I-B	¥6,800	MTO0600I-D1I-B	¥10,300
	750mm	MTR0750I-C1I-□	¥4,100	MTF0750I-D1I-B	MTM0750I-D1I-B	¥7,500	MTO0750I-D1I-B	¥12,200
	900mm	MTR0900I-C1I-□	¥4,700	MTF0900I-D1I-B	MTM0900I-D1I-B	¥9,100	MTO0900I-D1I-B	¥14,700
	1,200mm	MTR1200I-C1I-□	¥6,300	MTF1200I-D1I-B	MTM1200I-D1I-B	¥12,200	MTO1200I-D1I-B	¥19,500
	1,450mm	MTR1450I-C1I-□	¥7,600	MTF1450I-D1I-B	MTM1450I-D1I-B	¥14,700	MTO1450I-D1I-B	¥23,600
	1,820mm	MTR1820I-C1I-□	¥10,700	MTF1820I-D1I-B	MTM1820I-D1I-B	¥20,200	MTO1820I-D1I-B	¥31,300
450mm	2,400mm	MTR2400I-C1I-□	¥14,900	MTF2400I-D1I-B	MTM2400I-D1I-B	¥26,700	MTO2400I-D1I-B	¥41,300
	900mm	MTR0900N-C1I-□	¥7,300	MTF0900N-D1I-B	MTM0900N-D1I-B	¥13,800	MTO0900N-D1I-B	¥22,100
	1,450mm	MTR1450N-C1I-□	¥11,700	MTF1450N-D1I-B	MTM1450N-D1I-B	¥22,100	MTO1450N-D1I-B	¥35,600
	1,820mm	MTR1820N-C1I-□	¥17,400	MTF1820N-D1I-B	MTM1820N-D1I-B	¥29,500	MTO1820N-D1I-B	¥46,200
	2,400mm	MTR2400N-C1I-□	¥23,200	MTF2400N-D1I-B	MTM2400N-D1I-B	¥38,900	MTO2400N-D1I-B	¥60,900

※ニュージーパイン®…ウッドワンがニュージーランドで計画的に植林、育林したラジアータパインの登録商標です。 ※上記の価格は税抜価格です。表示価格に組み立て費、工事費、配送費は含んでおりません。

※取扱・取付説明書は商品には同梱されておりません。別途、品番:MHP001 ¥200を手配ください。

# 金具

## 棚板を数枚置けるブラケット



背の高い本棚にも、  
デスク上にコンパクトに設置する収納棚にも。  
シンプルなデザインだからスッキリ  
とお部屋になじみます。

高さ：638mm・1,262mm・1,886mm  
仕上げ色：ホワイト・ブラック  
棚板奥行き250mm用

※固定方法は壁面にビス固定。棚板の固定は棚板留め金具を使用。



棚板留め金具

棚板を数枚置ける  
ブラケット

### 棚板留め金具



棚板を数枚置ける  
ブラケット

	サイズ	品番	価格
棚板を数枚置ける ブラケット	1入り	H638 ホワイト	MKBIX06-1-W ¥6,400
		ブラック	MKBIX06-1-B
	H1,262	ホワイト	MKBIX12-1-W ¥12,900
		ブラック	MKBIX12-1-B
	H1,886	ホワイト	MKBIX18-1-W ¥18,900
		ブラック	MKBIX18-1-B
2入り	H638	ホワイト	MKBIX06-2-W ¥12,800
		ブラック	MKBIX06-2-B
	H1,262	ホワイト	MKBIX12-2-W ¥25,800
		ブラック	MKBIX12-2-B
	H1,886	ホワイト	MKBIX18-2-W ¥37,800
		ブラック	MKBIX18-2-B
棚板留め金具	8入り	ホワイト	MKBIXF-8-W ¥1,000
		ブラック	MKBIXF-8-B

## 単独で使うブラケット



ホワイト ブラック  
単独で使うブラケット

植物や小物などをちょっとした  
アクセントに飾るとお部屋の  
雰囲気も変わります。

奥行：130mm・220mm  
仕上げ色：ホワイト・ブラック  
棚板奥行き145mm用、

250mm・300mm用

棚板奥行き 145mm用



棚板奥行き 250mm・300mm用



	サイズ	品番	価格	
単独で使う ブラケット	2入り	D250/300用	ホワイト	MKBIS-2D-W ¥7,800
		ブラック	MKBIS-2D-B	
	D145用	ホワイト	MKBIS-2C-W ¥4,500	
		ブラック	MKBIS-2C-B	

## 棚柱・棚柱用ブラケット



### 棚柱

長さ:609mm・1,209mm・1,784mm  
仕上げ色:ホワイト・ブラック  
種類:シングル・ダブル



### 棚柱用ブラケット



仕上げ色:ホワイト・ブラック  
棚板奥行き250mm・300mm用

遊び心のあるインテリアにおすすめ。  
棚をランダムに並べることのできる  
自由度の高い収納です。

### 棚柱シングル



棚板を分割して使わない場合に。



### 棚柱ダブル + シングル

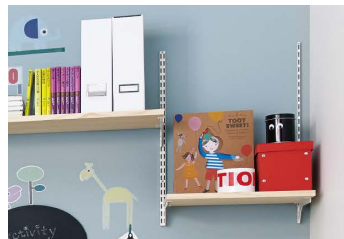

両端の棚柱はシングル。  
他はダブルで高さ違いの使用もできます。

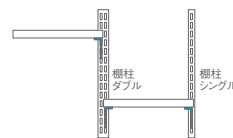

### 棚柱ダブル



並んだ棚板を水平に揃えて  
使ったり、別々に動かして  
使いたい場合に。

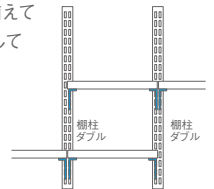

		サイズ	品番	価格	
棚柱	シングル 2入り	L609	ホワイト	MKTIS06-2-W	¥1,600
			ブラック	MKTIS06-2-B	
		L1,209	ホワイト	MKTIS12-2-W	¥2,580
			ブラック	MKTIS12-2-B	
	L1,784	ホワイト	MKTIS18-2-W	¥3,800	
		ブラック	MKTIS18-2-B		
ダブル 1入り	L609	ホワイト	MKTID06-1-W	¥1,200	
		ブラック	MKTID06-1-B		
	L1,209	ホワイト	MKTID12-1-W	¥1,900	
ブラック		MKTID12-1-B			
L1,784	ホワイト	MKTID18-1-W	¥2,800		
	ブラック	MKTID18-1-B			
棚柱用 ブラケット	左右セット	D250/300用	ホワイト ブラック	MKTIBS-2D-W MKTIBS-2D-B	¥1,600

※上記の価格は税抜価格です。表示価格に組み立て費、工事費、配送費は含んでおりません。

※取扱・取付説明書は商品には同梱されておりません。別途、品番:MHP001 ¥200を手配ください。

# 金具図面

## 棚板を数枚置けるブラケット

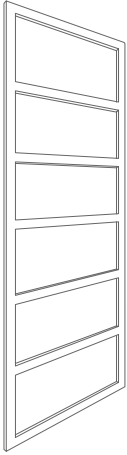

棚板を数枚置ける  
ブラケット

### 棚板留め金具

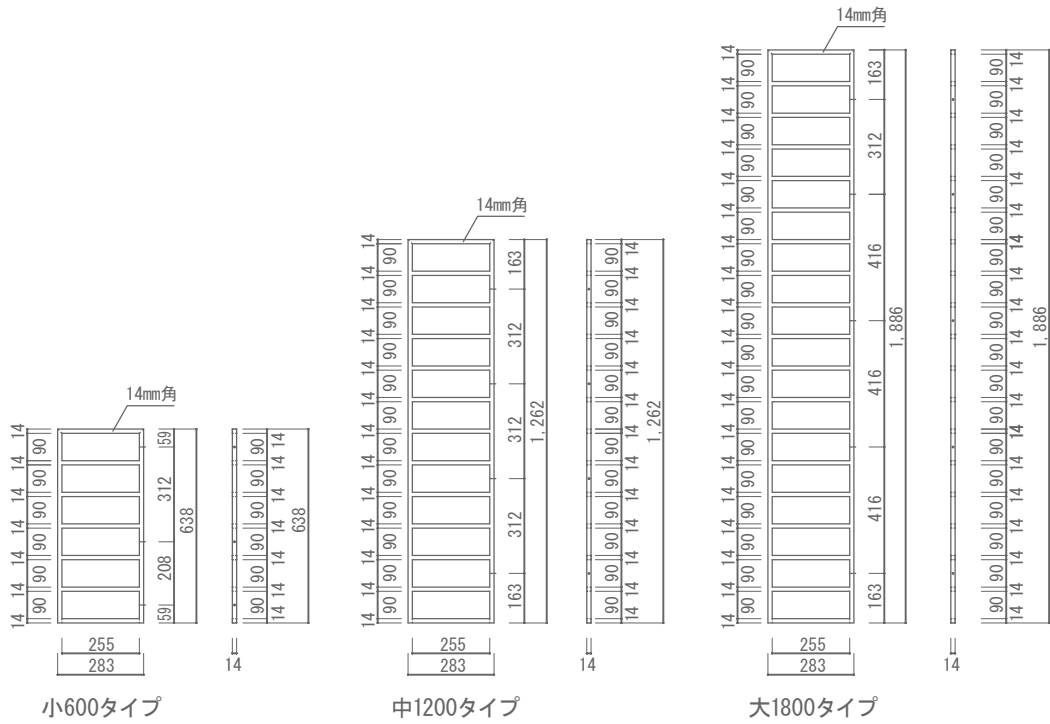
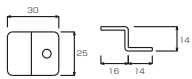

## 単独で使うブラケット

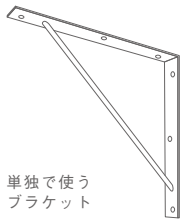

単独で使う  
ブラケット

### 棚D250・D300用

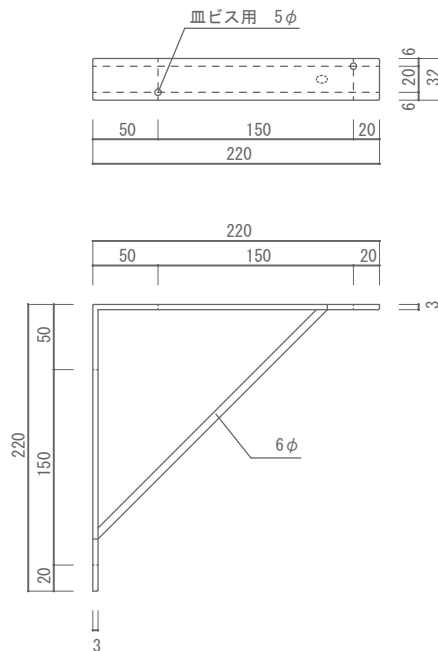

### 棚D150用

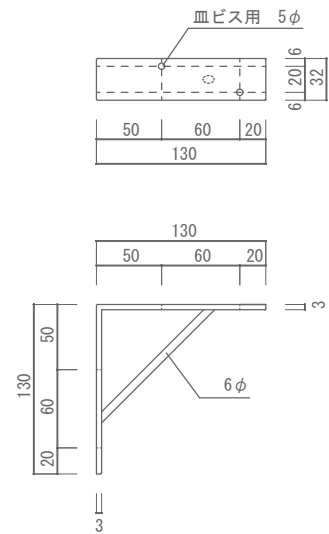



棚柱・棚柱用ブラケット

棚柱

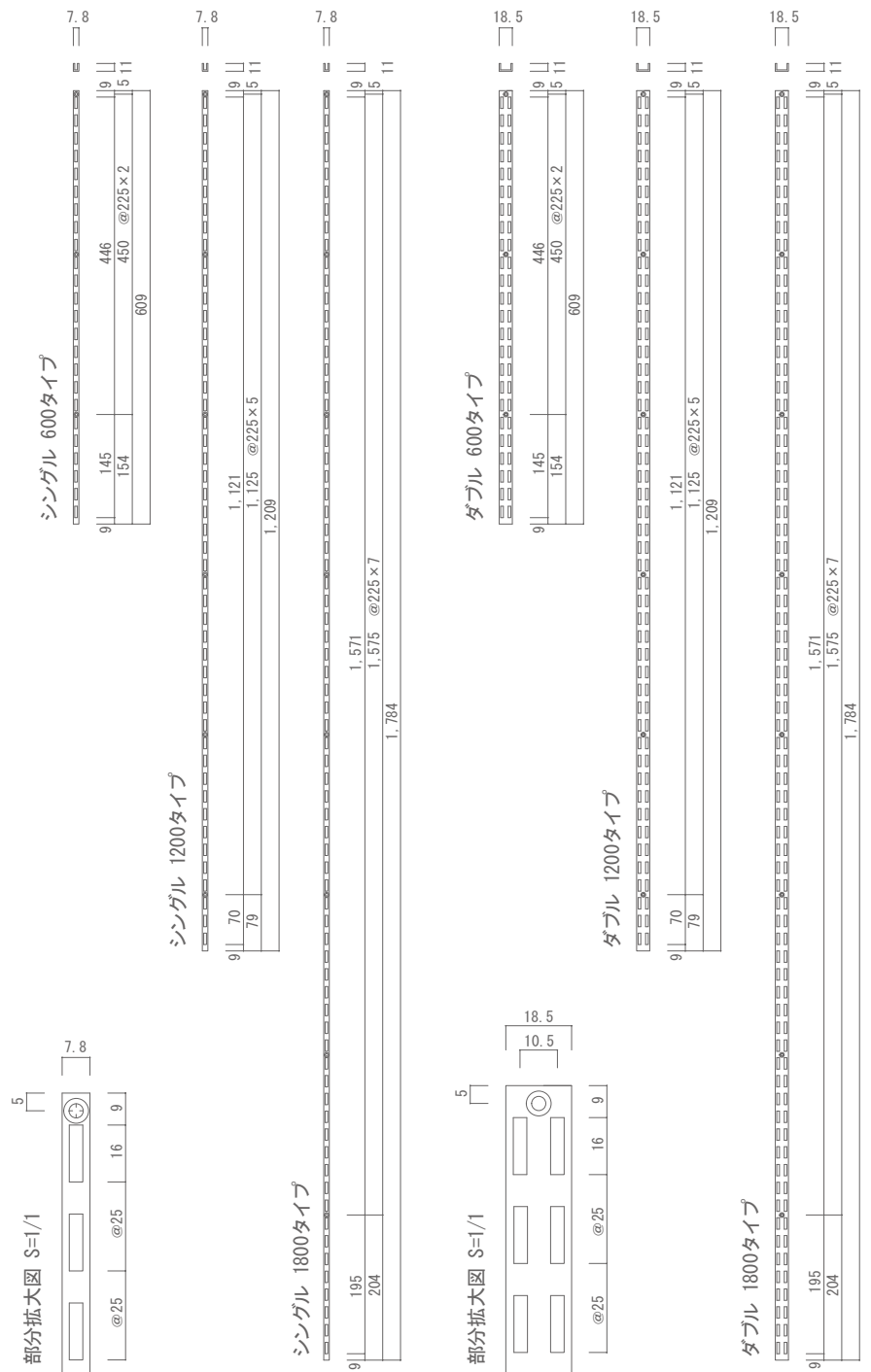
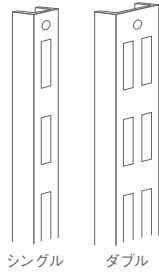

棚柱用ブラケット



棚柱ブラケット 左

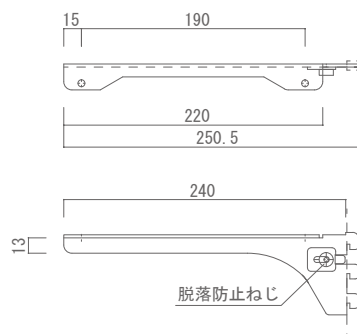

棚柱ブラケット 右

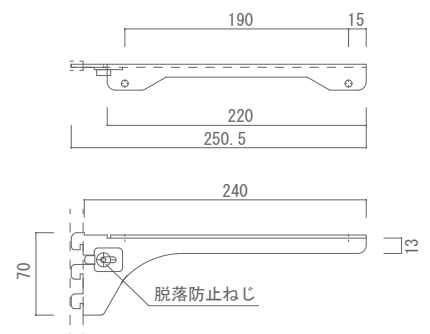

※取扱・取付説明書は商品には同梱されておりません。別途、品番:MHP001 ¥200を手配ください。

# haco\* tana\* kana\* の組み合わせかた

## 1

### 設置場所の 寸法を測る。

収納したいモノや場所を決め、設置場所の寸法を測ります。シンプルなデザインだから、大きめサイズの収納でもスッキリと収まります。

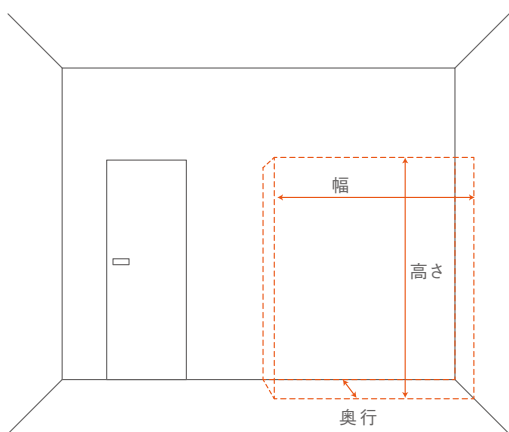

### 収納イメージを つくる。

収納したいモノや場所によって収納の仕方もイメージしてプランを考えしていきます。

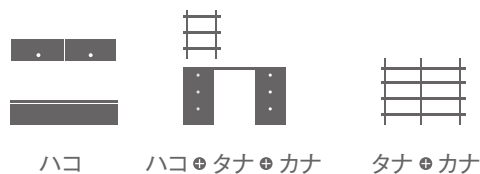

## 2

### 「セットプラン」か「フリーに お好みの組み合わせプランを

#### セットプラン

収納の見せ方によってお部屋のイメージが変わります。使い勝手やお部屋の雰囲気に合わせて選べる豊富なセットプランをご用意しております。



TV 台収納プラン P.51

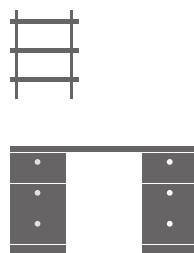

デスクプラン  
P.53



洗面所プラン・  
棚柱プラン  
P.55

プラン」のどちらかを選び、  
つくる。

### フリーにプラン

こだわりのオリジナルスタイルにし  
たい方にも、アイデア次第で自由  
に組み合わせることができます。

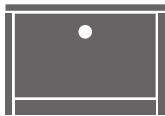

**haco\*** ハコモノ

家事デスクやテレビ台になど、  
いろいろな使い方ができるハコ型収納。  
木肌の表情が、空間にぬくもりを添える。

+



**tana\*** タナモノ

カナモノやハコモノと組み合わせて  
用途に合わせた使い方ができる棚。  
自然な木の風合いを形状に生かしたタイプも。

+

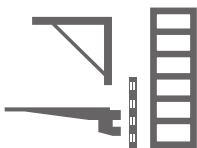

**kana\*** カナモノ

タナモノの固定に使う金物。  
木の風合いにしっかりと馴染むデザインで  
空間に合わせて選べる白と黒の2色展開。

## 3

各アイテムの樹種・  
カラーを選ぶ。

アイテムの組み合わせで理想のお部屋  
のイメージにすることができます。



キャビネット  
P.33

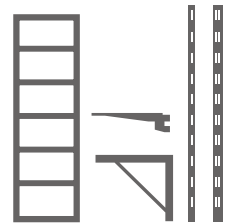

金具  
P.45

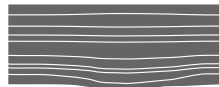

ミミ付き棚板  
P.41

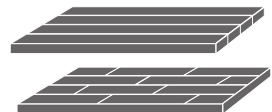

棚板  
P.43

## 4

オプション  
部材を選ぶ。

オプション部材で更にこだわりの  
オリジナルカスタマイズもできます。



アイアン取手  
P.34



配線キャップ  
P.35

取扱・取付説明書  
P.59



# シーン別セットプラン

## ■ TV 台収納プラン

LB-004

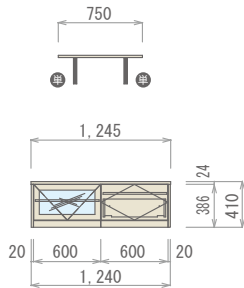

LB-005

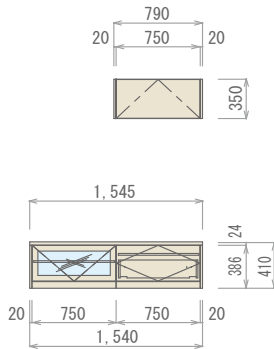

LB-006

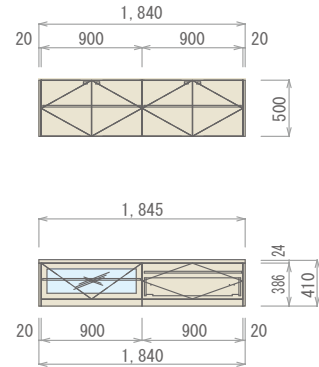

### LB-004

●…単独で使うブラケット

部材名称	品番	サイズ	数量	価格							
				ウォールナット		オーク・メープル		ニュージーバイン®			
				標準取手	アイアンつまみ	標準取手	アイアンつまみ	標準取手	アイアンつまみ		
カウンター	MT●1245N-E1I-□	長さ1,245mm × 奥行450mm × 厚み 24mm	1 枚	¥25,800 × 1	¥25,800 × 1	¥21,300 × 1	¥21,300 × 1	¥15,800 × 1	¥15,800 × 1		
ローボード(床置) フラップダウン クリアガラス扉	MH●CBDD-4N△-□	幅 600mm × 高さ386mm × 奥行446mm	1set	¥53,800 × 1	¥57,500 × 1	¥46,800 × 1	¥50,500 × 1	¥33,800 × 1	¥37,500 × 1		
ローボード(床置) 1段引出し	MH●CBDB-JN△-□	幅 600mm × 高さ386mm × 奥行446mm	1set	¥50,800 × 1	¥54,500 × 1	¥43,800 × 1	¥47,500 × 1	¥30,800 × 1	¥34,500 × 1		
サイドパネル ローボード用	MH●2BD-□	奥行 446mm × 高さ386mm × 厚み 20mm	2 枚	¥5,800 × 2	¥5,800 × 2	¥4,800 × 2	¥4,800 × 2	¥3,800 × 2	¥3,800 × 2		
キャビネット・カウンター小計				¥142,000	¥149,400	¥121,500	¥128,900	¥88,000	¥95,400		
部材名称	品番	サイズ	数量	価格							
				ウォールナット		オーク・メープル		ニュージーバイン®			
棚板	MTR0750H-C1I-□ MT●0750H-D1I-B	長さ 750mm × 奥行 250mm × 厚み 18mm 20mm	1 枚	-	-	-	-	¥3,200 × 1	¥3,200 × 1		
単独で使うブラケット(2本入り1セット)	MKBIS-2D-W/B	高さ 220mm × 奥行 220mm × 厚み 32mm	1set	¥7,800 × 1	¥7,800 × 1	¥7,800 × 1	¥7,800 × 1	¥7,800 × 1	¥7,800 × 1		
棚板・全物小計				¥18,000	¥18,000	¥14,400	¥14,400	¥11,000	¥11,000		
セット合計				¥160,000	¥167,400	¥135,900	¥143,300	¥99,000	¥106,400		

### LB-005

部材名称	品番	サイズ	数量	価格							
				ウォールナット		オーク・メープル		ニュージーバイン®			
				標準取手	アイアンつまみ	標準取手	アイアンつまみ	標準取手	アイアンつまみ		
カウンター	MT●1545N-E1I-□	長さ1,545mm × 奥行450mm × 厚み 24mm	1 枚	¥29,800 × 1	¥29,800 × 1	¥24,300 × 1	¥24,300 × 1	¥18,800 × 1	¥18,800 × 1		
ローボード(床置) フラップダウン クリアガラス扉	MH●DBDD-4N△-□	幅 750mm × 高さ386mm × 奥行446mm	1set	¥57,800 × 1	¥61,500 × 1	¥48,800 × 1	¥52,500 × 1	¥34,800 × 1	¥38,500 × 1		
ローボード(床置) 1段引出し	MH●DBDB-JN△-□	幅 750mm × 高さ386mm × 奥行446mm	1set	¥58,800 × 1	¥62,500 × 1	¥49,800 × 1	¥53,500 × 1	¥34,800 × 1	¥38,500 × 1		
サイドパネル ローボード用	MH●2BD-□	奥行 446mm × 高さ386mm × 厚み 20mm	2 枚	¥5,800 × 2	¥5,800 × 2	¥4,800 × 2	¥4,800 × 2	¥3,800 × 2	¥3,800 × 2		
アッパーキャビネット フラップアップ パネル扉	MH●D3C2-JN△-□	幅 750mm × 高さ350mm × 奥行296mm	1set	¥47,800 × 1	¥51,500 × 1	¥39,800 × 1	¥43,500 × 1	¥28,800 × 1	¥32,500 × 1		
エンドパネル	MH●13C-□	奥行 296mm × 高さ350mm × 厚み 20mm	2 枚	¥4,300 × 2	¥4,300 × 2	¥3,600 × 2	¥3,600 × 2	¥2,500 × 2	¥2,500 × 2		
キャビネット・カウンター小計				¥214,400	¥225,500	¥179,500	¥190,600	¥129,800	¥140,900		
セット合計				¥214,400	¥225,500	¥179,500	¥190,600	¥129,800	¥140,900		

### LB-006

部材名称	品番	サイズ	数量	価格							
				ウォールナット		オーク・メープル		ニュージーバイン®			
				標準取手	アイアンつまみ	標準取手	アイアンつまみ	標準取手	アイアンつまみ		
カウンター	MT●1845N-E1I-□	長さ1,845mm × 奥行450mm × 厚み 24mm	1 枚	¥34,800 × 1	¥34,800 × 1	¥27,300 × 1	¥27,300 × 1	¥21,800 × 1	¥21,800 × 1		
ローボード(床置) フラップダウン クリアガラス扉	MH●EBDD-4N△-□	幅 900mm × 高さ386mm × 奥行446mm	1set	¥61,800 × 1	¥65,500 × 1	¥50,800 × 1	¥54,500 × 1	¥35,800 × 1	¥39,500 × 1		
ローボード(床置) 1段引出し	MH●EBDB-JN△-□	幅 900mm × 高さ386mm × 奥行446mm	1set	¥66,800 × 1	¥70,500 × 1	¥55,800 × 1	¥59,500 × 1	¥38,800 × 1	¥42,500 × 1		
サイドパネル ローボード用	MH●2BD-□	奥行 446mm × 高さ386mm × 厚み 20mm	2 枚	¥5,800 × 2	¥5,800 × 2	¥4,800 × 2	¥4,800 × 2	¥3,800 × 2	¥3,800 × 2		
アッパーキャビネット 開き パネル扉	MH●E5C1-JN△-□	幅 900mm × 高さ500mm × 奥行296mm	2set	¥65,800 × 2	¥73,200 × 2	¥52,800 × 2	¥60,200 × 2	¥37,800 × 2	¥45,200 × 2		
エンドパネル	MH●15C-□	奥行 296mm × 高さ500mm × 厚み 20mm	2 枚	¥5,800 × 2	¥5,800 × 2	¥4,800 × 2	¥4,800 × 2	¥3,300 × 2	¥3,300 × 2		
キャビネット・カウンター小計				¥318,200	¥340,400	¥258,700	¥280,900	¥186,200	¥208,400		
セット合計				¥318,200	¥340,400	¥258,700	¥280,900	¥186,200	¥208,400		

■ 品番の●、◆、□、■は、下記の記号を参考に選択下さい。

記号	●	◆	□	■
ウォールナット	O			
オーク	F			
メープル	M			
ニュージーパイン®	R	-	NL: ナチュラル色 WH: ホワイト色 MB: ミディアムブラウン色	

■ 品番の△は取手を示します。

[標準取手] S: S型つまみ H: 磁器つまみ
[オプション: アイアン取手] N: N型アイアンつまみ

■ 品番の[W/B]は、カラーを示します。

W: ホワイト B: ブラック

LB-007

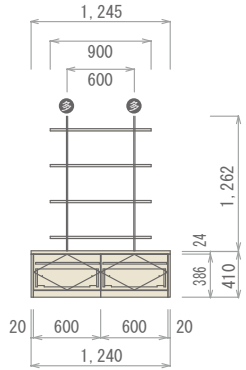

LB-008

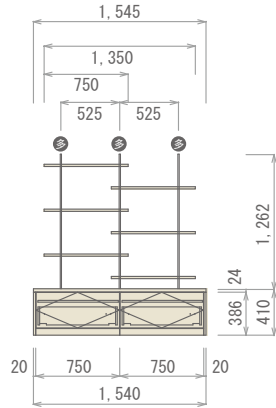

LB-009

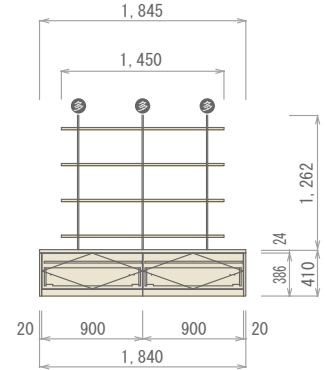

LB-007

●…棚板を数枚置けるブラケット

部材名称	品番	サイズ	数量	価格					
				ウォールナット		オーク・メープル		ニュージーパイン®	
カウンター	MT●1245N-E1I-□	長さ1,245mm × 奥行 450mm × 厚み 24mm	1 枚	¥25,800 × 1	¥25,800 × 1	¥21,300 × 1	¥21,300 × 1	¥15,800 × 1	¥15,800 × 1
ローボード(床置) 1段引出し	MH●CBDB-JN△-□	幅 600mm × 高さ 386mm × 奥行 446mm	2set	¥50,800 × 2	¥54,500 × 2	¥43,800 × 2	¥47,500 × 2	¥30,800 × 2	¥34,500 × 2
サイドパネル ローボード用	MH●2BD-□	奥行 446mm × 高さ 386mm × 厚み 20mm	2 枚	¥5,800 × 2	¥5,800 × 2	¥4,800 × 2	¥4,800 × 2	¥3,800 × 2	¥3,800 × 2
キャビネット・カウンター小計				¥139,000	¥146,400	¥118,500	¥125,900	¥85,000	¥92,400
部材名称	品番	サイズ	数量	価格					
				ウォールナット		オーク・メープル		ニュージーパイン®	
棚板	MTR0900H-C1I-■ MT◆0900H-D1I-B	長さ 900mm × 奥行 250mm × 厚み 18mm 20mm	4 枚	-	-	-	-	¥3,800 × 4	¥3,800 × 4
棚板を数枚置けるブラケット(2本入り1セット)	MKBIX12-2-W/B	高さ1,262mm × 奥行 283mm × 厚み 14mm	1set	¥25,800 × 1	¥25,800 × 1	¥25,800 × 1	¥25,800 × 1	¥25,800 × 1	¥25,800 × 1
棚板留め金具(8個入り1セット)	MKBIXF-8-W/B	奥行 25mm × 幅 30mm × 高さ 16mm	2set	¥1,000 × 2	¥1,000 × 2	¥1,000 × 2	¥1,000 × 2	¥1,000 × 2	¥1,000 × 2
棚板・金物小計				¥77,000	¥77,000	¥59,400	¥59,400	¥43,000	¥43,000
セット合計				¥216,000	¥223,400	¥177,900	¥185,300	¥128,000	¥135,400

LB-008

部材名称	品番	サイズ	数量	価格					
				ウォールナット		オーク・メープル		ニュージーパイン®	
カウンター	MT●1545N-E1I-□	長さ1,545mm × 奥行 450mm × 厚み 24mm	1 枚	¥29,800 × 1	¥29,800 × 1	¥24,300 × 1	¥24,300 × 1	¥18,800 × 1	¥18,800 × 1
ローボード(床置) 1段引出し	MH●DBDB-JN△-□	幅 750mm × 高さ 386mm × 奥行 446mm	2set	¥58,800 × 2	¥62,500 × 2	¥49,800 × 2	¥53,500 × 2	¥34,800 × 2	¥38,500 × 2
サイドパネル ローボード用	MH●2BD-□	奥行 446mm × 高さ 386mm × 厚み 20mm	2 枚	¥5,800 × 2	¥5,800 × 2	¥4,800 × 2	¥4,800 × 2	¥3,800 × 2	¥3,800 × 2
キャビネット・カウンター小計				¥159,000	¥166,400	¥133,500	¥140,900	¥96,000	¥103,400
部材名称	品番	サイズ	数量	価格					
				ウォールナット		オーク・メープル		ニュージーパイン®	
棚板	MTR0750H-C1I-■ MT◆0750H-D1I-B	長さ 750mm × 奥行 250mm × 厚み 18mm 20mm	6 枚	-	-	-	-	¥3,200 × 6	¥3,200 × 6
棚板を数枚置けるブラケット(2本入り1セット)	MKBIX12-2-W/B	高さ1,262mm × 奥行 283mm × 厚み 14mm	1set	¥25,800 × 1	¥25,800 × 1	¥25,800 × 1	¥25,800 × 1	¥25,800 × 1	¥25,800 × 1
棚板を数枚置けるブラケット(1本入り1セット)	MKBIX12-1-W/B	高さ1,262mm × 奥行 283mm × 厚み 14mm	1set	¥12,900 × 1	¥12,900 × 1	¥12,900 × 1	¥12,900 × 1	¥12,900 × 1	¥12,900 × 1
棚板留め金具(8個入り1セット)	MKBIXF-8-W/B	奥行 25mm × 幅 30mm × 高さ 16mm	2set	¥1,000 × 2	¥1,000 × 2	¥1,000 × 2	¥1,000 × 2	¥1,000 × 2	¥1,000 × 2
棚板・金物小計				¥101,900	¥101,900	¥80,300	¥80,300	¥59,900	¥59,900
セット合計				¥260,900	¥268,300	¥213,800	¥221,200	¥155,900	¥163,300

LB-009

部材名称	品番	サイズ	数量	価格					
				ウォールナット		オーク・メープル		ニュージーパイン®	
カウンター	MT●1845N-E1I-□	長さ1,845mm × 奥行 450mm × 厚み 24mm	1 枚	¥34,800 × 1	¥34,800 × 1	¥27,300 × 1	¥27,300 × 1	¥21,800 × 1	¥21,800 × 1
ローボード(床置) 1段引出し	MH●EBDB-JN△-□	幅 900mm × 高さ 386mm × 奥行 446mm	2set	¥68,800 × 2	¥70,500 × 2	¥55,800 × 2	¥59,500 × 2	¥38,800 × 2	¥42,500 × 2
サイドパネル ローボード用	MH●2BD-□	奥行 446mm × 高さ 386mm × 厚み 20mm	2 枚	¥5,800 × 2	¥5,800 × 2	¥4,800 × 2	¥4,800 × 2	¥3,800 × 2	¥3,800 × 2
キャビネット・カウンター小計				¥180,000	¥187,400	¥148,500	¥155,900	¥107,000	¥114,400
部材名称	品番	サイズ	数量	価格					
				ウォールナット		オーク・メープル		ニュージーパイン®	
棚板	MTR1450H-C1I-■ MT◆1450H-D1I-B	長さ1,450mm × 奥行 250mm × 厚み 18mm 20mm	4 枚	-	-	-	-	¥7,000 × 4	¥7,000 × 4
棚板を数枚置けるブラケット(2本入り1セット)	MKBIX12-2-W/B	高さ1,262mm × 奥行 283mm × 厚み 14mm	1set	¥25,800 × 1	¥25,800 × 1	¥25,800 × 1	¥25,800 × 1	¥25,800 × 1	¥25,800 × 1
棚板を数枚置けるブラケット(1本入り1セット)	MKBIX12-1-W/B	高さ1,262mm × 奥行 283mm × 厚み 14mm	1set	¥12,900 × 1	¥12,900 × 1	¥12,900 × 1	¥12,900 × 1	¥12,900 × 1	¥12,900 × 1
棚板留め金具(8個入り1セット)	MKBIXF-8-W/B	奥行 25mm × 幅 30mm × 高さ 16mm	2set	¥1,000 × 2	¥1,000 × 2	¥1,000 × 2	¥1,000 × 2	¥1,000 × 2	¥1,000 × 2
棚板・金物小計				¥122,700	¥122,700	¥97,500	¥97,500	¥68,700	¥68,700
セット合計				¥302,700	¥310,100	¥246,000	¥253,400	¥175,700	¥183,100

※上記の価格は税抜価格です。表示価格に組み立て費、工事費、配送費は含んでおりません。

※取扱・取付説明書は商品には同梱されておりません。別途、品番:MHP001 ¥200を手配ください。

# シーン別セットプラン

## ■ デスクプラン

DK-004

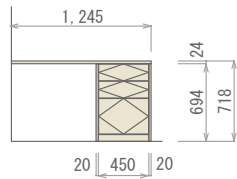

DK-005

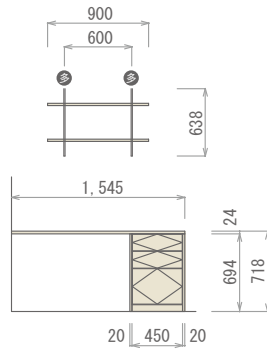

DK-006

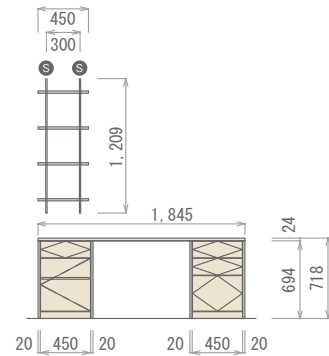

●…棚板を数枚置けるブラケット ●…棚柱シングル

### DK-004

部材名称	品番	サイズ	数量	価格					
				ウォールナット		オーク・メープル		ニュージーバイン®	
				標準取手	アイアンつまみ	標準取手	アイアンつまみ	標準取手	アイアンつまみ
カウンター	MT●1245N-E1I-□	長さ1,245mm × 奥行450mm × 厚み24mm	1枚	¥25,800 × 1	¥25,800 × 1	¥21,300 × 1	¥21,300 × 1	¥15,800 × 1	¥15,800 × 1
カウンターブラケット(2個入り1セット)	MHPOCB01-2M-W/B	高さ240mm × 幅199mm × 厚み18mm	1set	¥5,300 × 1	¥5,300 × 1	¥5,300 × 1	¥5,300 × 1	¥5,300 × 1	¥5,300 × 1
デスクタイプ(床置) 3段引出し	MH●BCDC-JN△-□	幅450mm × 高さ694mm × 奥行446mm	1set	¥76,800 × 1	¥87,900 × 1	¥66,800 × 1	¥77,900 × 1	¥45,800 × 1	¥56,900 × 1
サイドパネル デスクタイプ用	MH●2CD-□	奥行446mm × 高さ694mm × 厚み20mm	2枚	¥10,800 × 2	¥10,800 × 2	¥8,800 × 2	¥8,800 × 2	¥6,800 × 2	¥6,800 × 2
キャビネット・カウンター小計				¥129,500	¥140,600	¥111,000	¥122,100	¥80,500	¥91,600
セット合計				¥129,500	¥140,600	¥111,000	¥122,100	¥80,500	¥91,600

### DK-005

部材名称	品番	サイズ	数量	価格					
				ウォールナット		オーク・メープル		ニュージーバイン®	
				標準取手	アイアンつまみ	標準取手	アイアンつまみ	標準取手	アイアンつまみ
カウンター	MT●1545N-E1I-□	長さ1,545mm × 奥行450mm × 厚み24mm	1枚	¥29,800 × 1	¥29,800 × 1	¥24,300 × 1	¥24,300 × 1	¥18,800 × 1	¥18,800 × 1
カウンターブラケット(1個入り1セット)	MHPOCB01-1M-W/B	高さ240mm × 幅199mm × 厚み18mm	1set	¥2,700 × 1	¥2,700 × 1	¥2,700 × 1	¥2,700 × 1	¥2,700 × 1	¥2,700 × 1
カウンターブラケット(2個入り1セット)	MHPOCB01-2M-W/B	高さ240mm × 幅199mm × 厚み18mm	1set	¥5,300 × 1	¥5,300 × 1	¥5,300 × 1	¥5,300 × 1	¥5,300 × 1	¥5,300 × 1
デスクタイプ(床置) 3段引出し	MH●BCDC-JN△-□	幅450mm × 高さ694mm × 奥行446mm	1set	¥76,800 × 1	¥87,900 × 1	¥66,800 × 1	¥77,900 × 1	¥45,800 × 1	¥56,900 × 1
サイドパネル デスクタイプ用	MH●2CD-□	奥行446mm × 高さ694mm × 厚み20mm	2枚	¥10,800 × 2	¥10,800 × 2	¥8,800 × 2	¥8,800 × 2	¥6,800 × 2	¥6,800 × 2
キャビネット・カウンター小計				¥136,200	¥147,300	¥116,700	¥127,800	¥86,200	¥97,300
部材名称	品番	サイズ	数量	価格					
				ウォールナット		オーク・メープル		ニュージーバイン®	
棚板	MTR0900H-C1I-■ MT●0900H-D1I-B	長さ900mm × 奥行250mm × 厚み18mm 20mm	2枚	—	—	—	—	¥3,800 × 2	¥3,800 × 2
棚板を数枚置けるブラケット(2本入り1セット)	MKBIX06-2-W/B	高さ638mm × 奥行283mm × 厚み14mm	1set	¥12,800 × 1	¥12,800 × 1	¥12,800 × 1	¥12,800 × 1	¥12,800 × 1	¥12,800 × 1
棚板留め金具(8個入り1セット)	MKBIXF-8-W/B	奥行25mm × 幅30mm × 高さ16mm	1set	¥1,000 × 1	¥1,000 × 1	¥1,000 × 1	¥1,000 × 1	¥1,000 × 1	¥1,000 × 1
棚板・金物小計				¥38,400	¥38,400	¥29,600	¥29,600	¥21,400	¥21,400
セット合計				¥174,600	¥185,700	¥146,300	¥157,400	¥107,600	¥118,700

### DK-006

部材名称	品番	サイズ	数量	価格					
				ウォールナット		オーク・メープル		ニュージーバイン®	
				標準取手	アイアンつまみ	標準取手	アイアンつまみ	標準取手	アイアンつまみ
カウンター	MT●1845N-E1I-□	長さ1,845mm × 奥行450mm × 厚み24mm	1枚	¥34,800 × 1	¥34,800 × 1	¥27,300 × 1	¥27,300 × 1	¥21,800 × 1	¥21,800 × 1
デスクタイプ(床置) 1段引出し+開き扉	MH●BCDA-J(R/L)△-□	幅450mm × 高さ694mm × 奥行446mm	1set	¥59,800 × 1	¥67,200 × 1	¥49,800 × 1	¥57,200 × 1	¥35,800 × 1	¥43,200 × 1
デスクタイプ(床置) 3段引出し	MH●BCDC-JN△-□	幅450mm × 高さ694mm × 奥行446mm	1set	¥76,800 × 1	¥87,900 × 1	¥66,800 × 1	¥77,900 × 1	¥45,800 × 1	¥56,900 × 1
サイドパネル デスクタイプ用	MH●2CD-□	奥行446mm × 高さ694mm × 厚み20mm	4枚	¥10,800 × 4	¥10,800 × 4	¥8,800 × 4	¥8,800 × 4	¥6,800 × 4	¥6,800 × 4
キャビネット・カウンター小計				¥214,600	¥233,100	¥179,100	¥197,600	¥130,600	¥149,100
部材名称	品番	サイズ	数量	価格					
				ウォールナット		オーク・メープル		ニュージーバイン®	
棚板	MTR0450I-C1I-■ MT●0450I-D1I-B	長さ450mm × 奥行300mm × 厚み18mm 20mm	4枚	—	—	—	—	¥2,800 × 4	¥2,800 × 4
棚柱シングル(2本入り1セット)	MKTIS12-2-W/B	長さ1,209mm × 幅7.8mm × 厚み11mm	1set	¥2,580 × 1	¥2,580 × 1	¥2,580 × 1	¥2,580 × 1	¥2,580 × 1	¥2,580 × 1
棚柱用ブラケット(左右セット)	MKTIBS-2D-W/B	長さ240mm × 高さ70mm × 厚み16mm	4set	¥1,600 × 4	¥1,600 × 4	¥1,600 × 4	¥1,600 × 4	¥1,600 × 4	¥1,600 × 4
棚板・金物小計				¥39,780	¥39,780	¥29,380	¥29,380	¥20,180	¥20,180
セット合計				¥254,380	¥272,880	¥208,480	¥226,980	¥150,780	¥169,280

■ 品番の●、◆、□、■は、下記の記号を参考に選択下さい。

記号	●	◆	□	■
ウォールナット	O			
オーク	F			
メープル	M			
ニュージーバイン®	R	-	NL: ナチュラル色 WH: ホワイティ色 MB: ミディアムブラウン色	

■ 品番の△は取手を示します。

[標準取手]  
S: S型つまみ  
H: 磁器つまみ

[オプション: アイアン取手]  
N: N型アイアンつまみ

■ 品番中の「R/L」は、吊元を示します。

R: 右吊元 L: 左吊元  
※右記イラストは、L仕様です。



■ 品番の「W/B」は、カラーを示します。

W: ホワイト B: ブラック

## DK-007

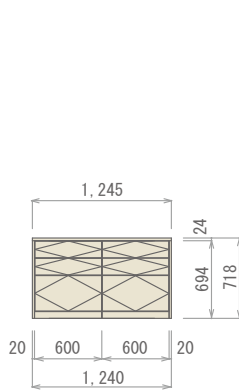

## DK-008

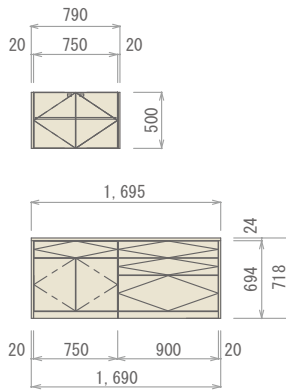

## DK-009

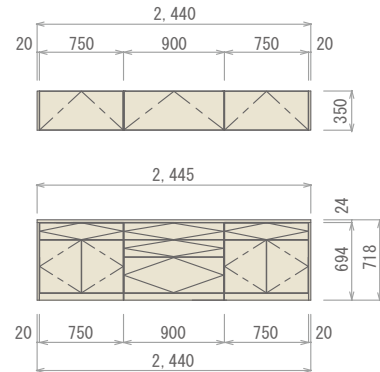

### DK-007

部材名称	品番	サイズ	数量	価格					
				ウォールナット		オーク・メープル		ニュージーバイン®	
				標準取手	アイアンつまみ	標準取手	アイアンつまみ	標準取手	アイアンつまみ
カウンター	MT●1245N-E1I-□	長さ1,245mm × 奥行450mm × 厚み 24mm	1 枚	¥25,800 × 1	¥25,800 × 1	¥21,300 × 1	¥21,300 × 1	¥15,800 × 1	¥15,800 × 1
デスクタイプ(床置) 3段引出し	MH●CCDC-JN△-□	幅 600mm × 高さ694mm × 奥行446mm	2set	¥86,800 × 2	¥97,900 × 2	¥75,800 × 2	¥86,900 × 2	¥53,800 × 2	¥64,900 × 2
サイドパネル デスクタイプ用	MH●2CD-□	奥行 446mm × 高さ694mm × 厚み 20mm	2 枚	¥10,800 × 2	¥10,800 × 2	¥8,800 × 2	¥8,800 × 2	¥6,800 × 2	¥6,800 × 2
キャビネット・カウンター小計				¥221,000	¥243,200	¥190,500	¥212,700	¥137,000	¥159,200
セット合計				¥221,000	¥243,200	¥190,500	¥212,700	¥137,000	¥159,200

### DK-008

部材名称	品番	サイズ	数量	価格					
				ウォールナット		オーク・メープル		ニュージーバイン®	
				標準取手	アイアンつまみ	標準取手	アイアンつまみ	標準取手	アイアンつまみ
カウンター	MT●1695N-E1I-□	長さ1,695mm × 奥行450mm × 厚み 24mm	1 枚	¥31,800 × 1	¥31,800 × 1	¥25,800 × 1	¥25,800 × 1	¥20,300 × 1	¥20,300 × 1
デスクタイプ(床置) 1段引出し+開き扉	MH●DCDA-JN△-□	幅 750mm × 高さ694mm × 奥行446mm	1set	¥79,800 × 1	¥90,900 × 1	¥65,800 × 1	¥76,900 × 1	¥47,800 × 1	¥58,900 × 1
デスクタイプ(床置) 3段引出し	MH●ECDC-JN△-□	幅 900mm × 高さ694mm × 奥行446mm	1set	¥106,800 × 1	¥117,900 × 1	¥93,800 × 1	¥104,900 × 1	¥69,800 × 1	¥80,900 × 1
サイドパネル デスクタイプ用	MH●2CD-□	奥行 446mm × 高さ694mm × 厚み 20mm	2 枚	¥10,800 × 2	¥10,800 × 2	¥8,800 × 2	¥8,800 × 2	¥6,800 × 2	¥6,800 × 2
アッパーキャビネット 開き パネル扉	MH●D5C1-JN△-□	幅 750mm × 高さ500mm × 奥行296mm	1set	¥56,800 × 1	¥64,200 × 1	¥45,800 × 1	¥53,200 × 1	¥32,800 × 1	¥40,200 × 1
エンドパネル	MH●15C-□	奥行 296mm × 高さ500mm × 厚み 20mm	2 枚	¥5,800 × 2	¥5,800 × 2	¥4,800 × 2	¥4,800 × 2	¥3,300 × 2	¥3,300 × 2
キャビネット・カウンター小計				¥308,400	¥338,000	¥258,400	¥288,000	¥190,900	¥220,500
セット合計				¥308,400	¥338,000	¥258,400	¥288,000	¥190,900	¥220,500

### DK-009

部材名称	品番	サイズ	数量	価格					
				ウォールナット		オーク・メープル		ニュージーバイン®	
				標準取手	アイアンつまみ	標準取手	アイアンつまみ	標準取手	アイアンつまみ
カウンター	MT●2445N-E1I-□	長さ2,445mm × 奥行450mm × 厚み 24mm	1 枚	¥46,800 × 1	¥46,800 × 1	¥38,300 × 1	¥38,300 × 1	¥30,300 × 1	¥30,300 × 1
デスクタイプ(床置) 1段引出し+開き扉	MH●DCDA-JN△-□	幅 750mm × 高さ694mm × 奥行446mm	2set	¥79,800 × 2	¥90,900 × 2	¥65,800 × 2	¥76,900 × 2	¥47,800 × 2	¥58,900 × 2
デスクタイプ(床置) 3段引出し	MH●ECDC-JN△-□	幅 900mm × 高さ694mm × 奥行446mm	1set	¥106,800 × 1	¥117,900 × 1	¥93,800 × 1	¥104,900 × 1	¥69,800 × 1	¥80,900 × 1
サイドパネル デスクタイプ用	MH●2CD-□	奥行 446mm × 高さ694mm × 厚み 20mm	2 枚	¥10,800 × 2	¥10,800 × 2	¥8,800 × 2	¥8,800 × 2	¥6,800 × 2	¥6,800 × 2
アッパーキャビネット フラップアップ パネル扉	MH●D3C2-JN△-□	幅 750mm × 高さ350mm × 奥行296mm	2set	¥47,800 × 2	¥51,500 × 2	¥39,800 × 2	¥43,500 × 2	¥28,800 × 2	¥32,500 × 2
エンドパネル	MH●E3C2-JN△-□	幅 900mm × 高さ350mm × 奥行296mm	1set	¥54,800 × 1	¥58,500 × 1	¥44,800 × 1	¥48,500 × 1	¥31,800 × 1	¥35,500 × 1
エンドパネル	MH●13C-□	奥行 296mm × 高さ350mm × 厚み 20mm	2 枚	¥4,300 × 2	¥4,300 × 2	¥3,600 × 2	¥3,600 × 2	¥2,500 × 2	¥2,500 × 2
キャビネット・カウンター小計				¥493,800	¥538,200	¥412,900	¥457,300	¥303,700	¥348,100
セット合計				¥493,800	¥538,200	¥412,900	¥457,300	¥303,700	¥348,100

※上記の価格は税抜価格です。表示価格に組み立て費、工事費、配送費は含んでおりません。

※取扱・取付説明書は商品には同梱されておりません。別途、品番:MHP001 ¥200を手配ください。

# シーン別セットプラン

## ■ デスクプラン

DK-010

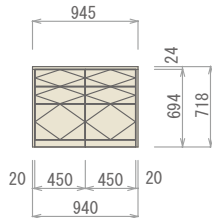

DK-011

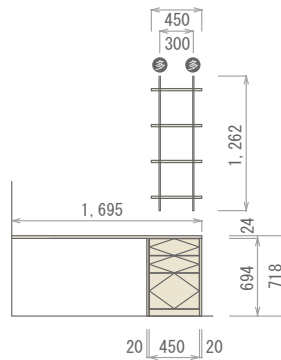

## ■ 洗面所プラン

SN-003

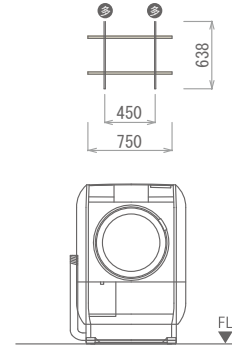

⑤…棚板を数枚置けるブラケット

### DK-010

部材名称	品番	サイズ	数量	価格					
				ウォールナット		オーク・メープル		ニュージーバイン®	
カウンター	MT●0945N-E1I-□	長さ 945mm × 奥行 450mm × 厚み 24mm	1 枚	標準取手	アイアンつまみ	標準取手	アイアンつまみ	標準取手	アイアンつまみ
デスクタイプ(床置) 3段引出し	MH●BCDC-JN△-□	幅 450mm × 高さ 694mm × 奥行 446mm	2set	¥23,800 × 1	¥23,800 × 1	¥19,800 × 1	¥19,800 × 1	¥14,300 × 1	¥14,300 × 1
サイドパネル デスクタイプ用	MH●2CD-□	奥行 446mm × 高さ 694mm × 厚み 20mm	2 枚	¥76,800 × 2	¥87,900 × 2	¥66,800 × 2	¥77,900 × 2	¥45,800 × 2	¥56,900 × 2
キャビネット・カウンター小計				¥10,800 × 2	¥10,800 × 2	¥8,800 × 2	¥8,800 × 2	¥6,800 × 2	¥6,800 × 2
				¥199,000	¥221,200	¥171,000	¥193,200	¥119,500	¥141,700
セット合計				¥199,000	¥221,200	¥171,000	¥193,200	¥119,500	¥141,700

### DK-011

部材名称	品番	サイズ	数量	価格					
				ウォールナット		オーク・メープル		ニュージーバイン®	
カウンター	MT●1695N-E1I-□	長さ 1,695mm × 奥行 450mm × 厚み 24mm	1 枚	標準取手	アイアンつまみ	標準取手	アイアンつまみ	標準取手	アイアンつまみ
カウンターブラケット(1個入り1セット)	MHP0CB01-1M-W/B	高さ 240mm × 幅 199mm × 厚み 18mm	1set	¥2,700 × 1	¥2,700 × 1	¥2,700 × 1	¥2,700 × 1	¥2,700 × 1	¥2,700 × 1
カウンターブラケット(2個入り1セット)	MHP0CB01-2M-W/B	高さ 240mm × 幅 199mm × 厚み 18mm	1set	¥5,300 × 1	¥5,300 × 1	¥5,300 × 1	¥5,300 × 1	¥5,300 × 1	¥5,300 × 1
デスクタイプ(床置) 3段引出し	MH●BCDC-JN△-□	幅 450mm × 高さ 694mm × 奥行 446mm	1set	¥76,800 × 1	¥87,900 × 1	¥66,800 × 1	¥77,900 × 1	¥45,800 × 1	¥56,900 × 1
サイドパネル デスクタイプ用	MH●2CD-□	奥行 446mm × 高さ 694mm × 厚み 20mm	2 枚	¥10,800 × 2	¥10,800 × 2	¥8,800 × 2	¥8,800 × 2	¥6,800 × 2	¥6,800 × 2
キャビネット・カウンター小計				¥138,200	¥149,300	¥118,200	¥129,300	¥87,700	¥98,800

部材名称	品番	サイズ	数量	価格					
				ウォールナット		オーク・メープル		ニュージーバイン®	
棚板	MTR0450H-C1I-■ MT◆0450H-D1I-B	長さ 450mm × 奥行 250mm × 厚み 18mm 20mm	4 枚	—	—	—	—	¥1,900 × 4	¥1,900 × 4
棚板を数枚置けるブラケット(2本入り1セット)	MKBIX12-2-W/B	高さ 1,262mm × 奥行 283mm × 厚み 14mm	1set	¥25,800 × 1	¥25,800 × 1	¥25,800 × 1	¥25,800 × 1	¥25,800 × 1	¥25,800 × 1
棚板留め金具(8個入り1セット)	MKBIXF-8-W/B	奥行 25mm × 幅 30mm × 高さ 16mm	1set	¥1,000 × 1	¥1,000 × 1	¥1,000 × 1	¥1,000 × 1	¥1,000 × 1	¥1,000 × 1
棚板・金物小計				¥51,600	¥51,600	¥42,800	¥42,800	¥34,400	¥34,400
セット合計				¥189,800	¥200,900	¥161,000	¥172,100	¥122,100	¥133,200

### SN-003

部材名称	品番	サイズ	数量	価格		
				ウォールナット	オーク・メープル	ニュージーバイン®
棚板	MTR0750H-C1I-■ MT◆0750H-D1I-B	長さ 750mm × 奥行 250mm × 厚み 18mm 20mm	2 枚	—	—	¥3,200 × 2
棚板を数枚置けるブラケット(2本入り1セット)	MKBIX06-2-W/B	高さ 638mm × 奥行 283mm × 厚み 14mm	1set	¥10,200 × 2	¥6,600 × 2	—
棚板留め金具(8個入り1セット)	MKBIXF-8-W/B	奥行 25mm × 幅 30mm × 高さ 16mm	1set	¥12,800 × 1	¥12,800 × 1	¥12,800 × 1
棚板・金物小計				¥1,000 × 1	¥1,000 × 1	¥1,000 × 1
セット合計				¥34,200	¥27,000	¥20,200



■ 品番の●、◆、□、■は、下記の記号を参考にご選択下さい。

記号	●	◆	□	■
ウォールナット	O		B:クリア塗装	-
オーク	F			
メープル	M			
ニュージーパイン®	R	-	NL:ナチュラル色 WH:ホワイト色 MB:ミディアムブラウン色	

■ 品番の△は取手を示します。

[標準取手]  
S:S型つまみ  
H:磁器つまみ

[オプション:アイアン取手]  
N:N型アイアンつまみ

■ 品番中の「W/B」は、カラーを示します。

W:ホワイト B:ブラック

## ■ 棚柱プラン

TB-004

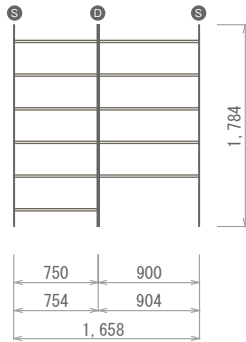

●...棚柱シングル ○...棚柱ダブル

TB-004

部材名称	品番	サイズ	数量	価格		
				ウォールナット	オーク・メープル	ニュージーパイン®
棚板	MTR0750I-C1I-■ MT◆0750I-D1I-B	長さ 750mm × 奥行 300mm × 厚み 18mm 20mm	6 枚	- ¥12,200 × 6	- ¥7,500 × 6	¥4,100 × 6 -
棚板	MTR0900I-C1I-■ MT◆0900I-D1I-B	長さ 900mm × 奥行 300mm × 厚み 18mm 20mm	5 枚	- ¥14,700 × 5	- ¥9,100 × 5	¥4,700 × 5 -
棚柱シングル(2本入り1セット)	MKTIS18-2-W/B	長さ1,784mm × 幅 7.8mm × 厚み 11mm	1set	¥3,800 × 1	¥3,800 × 1	¥3,800 × 1
棚柱ダブル(1本入り1セット)	MKTIS18-1-W/B	長さ1,784mm × 幅 18.5mm × 厚み 11mm	1set	¥2,800 × 1	¥2,800 × 1	¥2,800 × 1
棚柱用ブラケット(左右セット)	MKTIBS-2D-W/B	長さ 240mm × 高さ 70mm × 厚み 20mm	11set	¥1,600 × 11	¥1,600 × 11	¥1,600 × 11
棚板・全物小計				¥170,900	¥114,700	¥72,300
セット合計				¥170,900	¥114,700	¥72,300

※上記の価格は税抜価格です。表示価格に組み立て費、工事費、配送費は含んでおりません。

※取扱・取付説明書は商品には同梱されておりません。別途、品番:MHP001 ¥200を手配ください。

# シーン別セットプラン

## ■ TV 台収納プラン

LB-010 W1200 フラップダウン+引出し

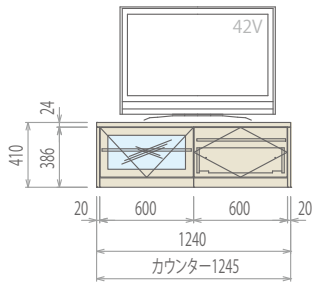

標準取手セット合計

LB-010		
ウォールナット	オーク・メープル	ニュージーパイン®
¥142,000	¥121,500	¥88,000
アイアン取手セット差額		
+ ¥7,400		

LB-011 W1350 フラップダウン+引出し

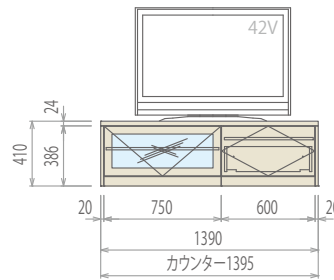

標準取手セット合計

LB-011		
ウォールナット	オーク・メープル	ニュージーパイン®
¥148,000	¥125,000	¥90,500
アイアン取手セット差額		
+ ¥7,400		

LB-014 W1650 フラップダウン+開き

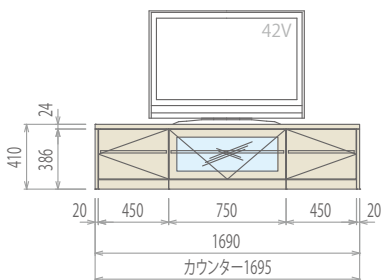

標準取手セット合計

LB-014		
ウォールナット	オーク・メープル	ニュージーパイン®
¥168,800	¥139,800	¥101,900
アイアン取手セット差額		
+ ¥11,100		

LB-015 W1800 フラップダウン+開き

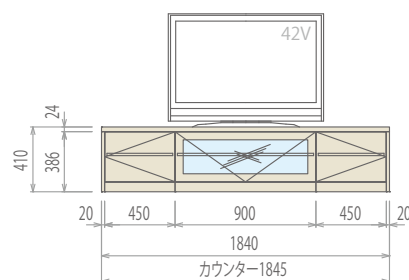

標準取手セット合計

LB-015		
ウォールナット	オーク・メープル	ニュージーパイン®
¥175,800	¥143,300	¥104,400
アイアン取手セット差額		
+ ¥11,100		

部材名称	品番	サイズ(mm)	価格		
			ウォールナット	オーク・メープル	ニュージーパイン®
カウンター	MT●1245N-E1I-□	長さ 1245 × 奥行 450 × 厚み 24	¥25,800	¥21,300	¥15,800
	MT●1395N-E1I-□	長さ 1395 × 奥行 450 × 厚み 24	¥27,800	¥22,800	¥17,300
	MT●1545N-E1I-□	長さ 1545 × 奥行 450 × 厚み 24	¥29,800	¥24,300	¥18,800
	MT●1695N-E1I-□	長さ 1695 × 奥行 450 × 厚み 24	¥31,800	¥25,800	¥20,300
	MT●1845N-E1I-□	長さ 1845 × 奥行 450 × 厚み 24	¥34,800	¥27,300	¥21,800
	MT●1995N-E1I-□	長さ 1995 × 奥行 450 × 厚み 24	¥37,800	¥33,800	¥25,800
	MT●2145N-E1I-□	長さ 2145 × 奥行 450 × 厚み 24	¥40,800	¥35,300	¥27,300
ローボード(床置) フラップダウン クリアガラス扉	MH●CBDD-4N△-□	幅 600 × 高さ 386 × 奥行 446	¥53,800	¥46,800	¥33,800
	MH●DBDD-4N△-□	幅 750 × 高さ 386 × 奥行 446	¥57,800	¥48,800	¥34,800
	MH●EBDD-4N△-□	幅 900 × 高さ 386 × 奥行 446	¥61,800	¥50,800	¥35,800
ローボード(床置) 1段引出し	MH●CBDB-JN△-□	幅 600 × 高さ 386 × 奥行 446	¥50,800	¥43,800	¥30,800
	MH●DBDB-JN△-□	幅 750 × 高さ 386 × 奥行 446	¥58,800	¥49,800	¥34,800
ローボード(床置) 開き扉	MH●BBDE-J(R/L)△-□	幅 450 × 高さ 386 × 奥行 446	¥33,800	¥27,800	¥19,600
サイドパネル ローボード用	MH●2BD-□	奥行 446 × 高さ 386 × 厚み 20	¥5,800	¥4,800	¥3,800

■ 品番の●、□は、下記の記号を参考にご選択下さい。

記号	●	□
ウォールナット	O	B:クリア塗装
オーク	F	
メープル	M	
ニュージーパイン®	R	NL:ナチュラル色 WH:ホワイト色 MB:ミディアムブラウン色

■ 品番の△は取手を示します。

[標準取手] S:S型つまみ H:磁器つまみ
[オプション:アイアン取手] N:N型アイアンつまみ

■ 品番中の「R/L」は、吊元を示します。

R:右吊元 L:左吊元	
※右記イラストは、L仕様です。	

LB-012 W1500 フラップダウン+引出し

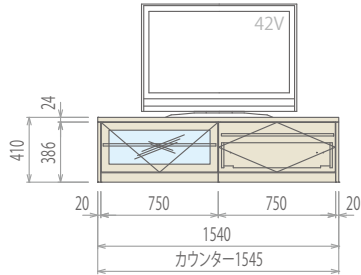

標準取手セット合計

LB-012		
ウォールナット	オーク・メープル	ニュージーパイン®
¥158,000	¥132,500	¥96,000

アイアン取手セット差額

+ ¥7,400

LB-013 W1650 フラップダウン+引出し

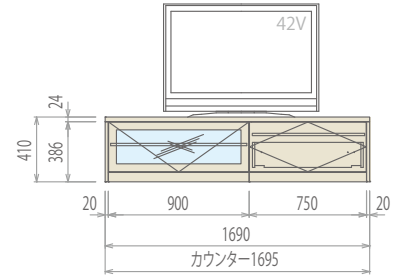

標準取手セット合計

LB-013		
ウォールナット	オーク・メープル	ニュージーパイン®
¥164,000	¥136,000	¥98,500

アイアン取手セット差額

+ ¥7,400

LB-016 W1950 フラップダウン+引出し

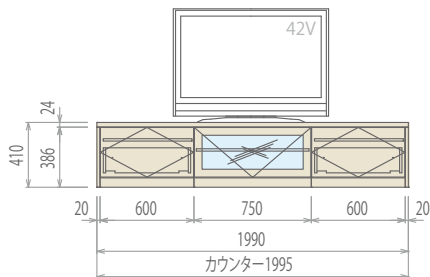

標準取手セット合計

LB-016		
ウォールナット	オーク・メープル	ニュージーパイン®
¥208,800	¥179,800	¥129,800

アイアン取手セット差額

+ ¥11,100

LB-017 W2100 フラップダウン+引出し

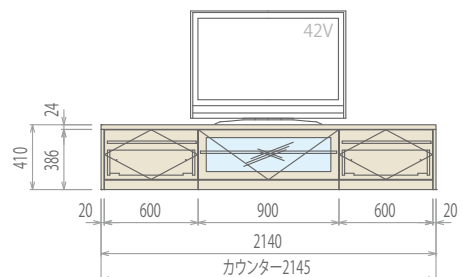

標準取手セット合計

LB-017		
ウォールナット	オーク・メープル	ニュージーパイン®
¥215,800	¥183,300	¥132,300

アイアン取手セット差額

+ ¥11,100

数 量								
	LB-010	LB-011	LB-012	LB-013	LB-014	LB-015	LB-016	LB-017
	1枚	—	—	—	—	—	—	—
	—	1枚	—	—	—	—	—	—
	—	—	1枚	—	—	—	—	—
	—	—	—	1枚	1枚	—	—	—
	—	—	—	—	—	1枚	—	—
	—	—	—	—	—	—	1枚	—
	—	—	—	—	—	—	—	1枚
	1セット	—	—	—	—	—	—	—
	—	1セット	1セット	—	1セット	—	1セット	—
	—	—	—	1セット	—	1セット	—	1セット
	1セット	1セット	—	—	—	—	2セット	2セット
	—	—	1セット	1セット	—	—	—	—
	—	—	—	—	2セット	2セット	—	—
	2枚	2枚	2枚	2枚	2枚	2枚	2枚	2枚

※上記の価格は税抜価格です。表示価格に組み立て費、工事費、配送費は含んでおりません。

※取扱・取付説明書は商品には同梱されておりません。別途、品番:MHP001 ¥200を手配ください。



## 取付設置場所の確認

- 取付設置図面通りに、下地・木さんなどの工事が完了していることを確認する。  
※修正が必要なものは、修正工事依頼をすること。

取付棧(30×90mm以上)

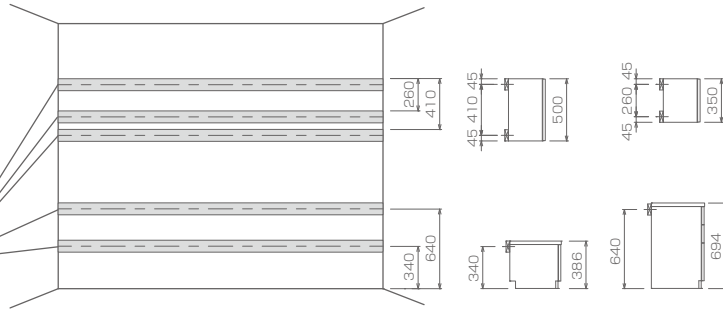

## ■ アッパーキャビネット

- ①側板に下穴をあけてから隣接するキャビネットの底面、前面を合わせながら連結ねじで固定する。
- ②連結したキャビネットとパネルの上、後、下を合わせて連結ねじで固定する。

※パネルの表示シールに従い取り付け。

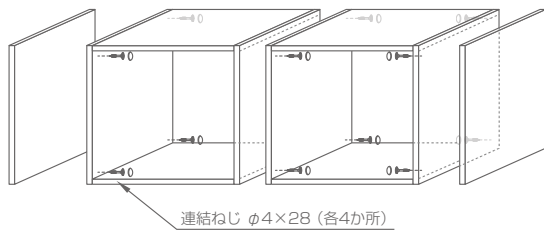

### 連結

隣接するキャビネットの底面、前面を合わせ、固定する。



### 連結ねじ位置

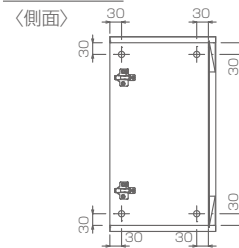

- ③キャビネットを水平・垂直に壁面固定ねじにて固定する。

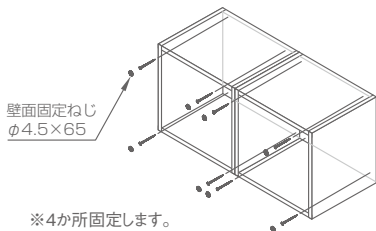

※4か所固定します。

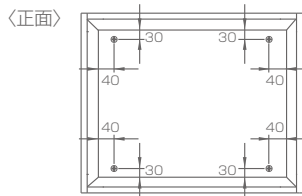

### 注意



壁面への固定は、付属のねじを使用する。  
必ずおこなう  
落下してけがをするおそれがあります。

壁下地厚や位置を確認してねじを打ってください。  
水平・垂直でないと扉に段差が生じます。

## ■ ベースキャビネット

- ①側板に下穴をあけてから隣接するキャビネットの前面を合わせながら連結ねじで固定する。
- ②連結したキャビネットとパネルの後、下を合わせて連結ねじで固定する。

※パネルの表示シールに従い取り付け。

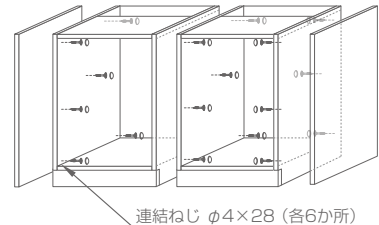
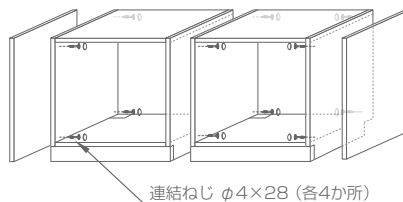

## 巾木対応について

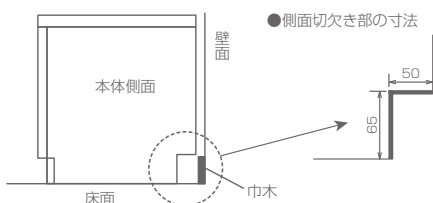

●側面切欠き部の寸法

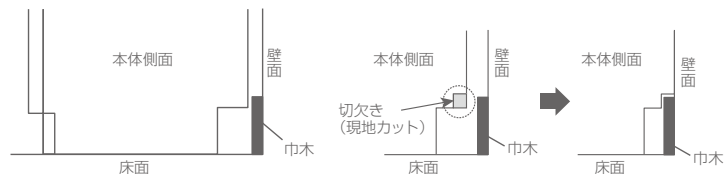

※巾木の高さが65mm以上の場合、側板が干渉する部分を切欠いてください。  
※サイドパネルを取り付ける場合は、配線ができるように切欠いてください。

## [配線を通すには]

- ローボードタイプのベースキャビネットには配線を通し易いように、各パーツに切欠き部があります。

(例) ベースキャビネット フラップダウン扉タイプ  
(開き扉タイプ、引き出しタイプも同様)

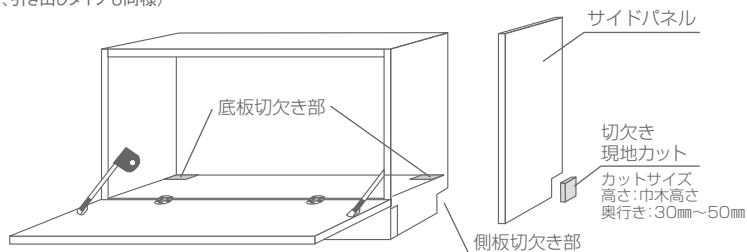

※サイドパネルには切欠きをしておりません。

### ⚠ 注意

サイドパネルの外側から配線を通す場合(キャビネットの横にコンセントがある場合は、サイドパネルに配線を通せるように切欠き(現地カット)をしてください。

- キャビネットの横にコンセントがある場合  
キャビネットの切欠き部から配線することができます。

※ サイドパネルの切欠きは現地カットです。

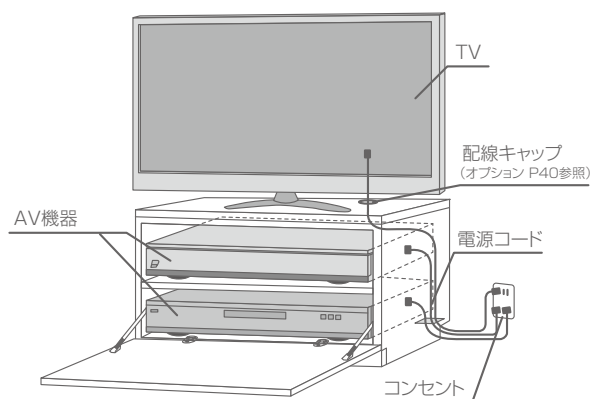

- キャビネットの裏にコンセントがある場合  
キャビネットの裏板をコンセント位置で切欠いて(現地カット)してください。

※ サイドパネルの切欠きは不要です。

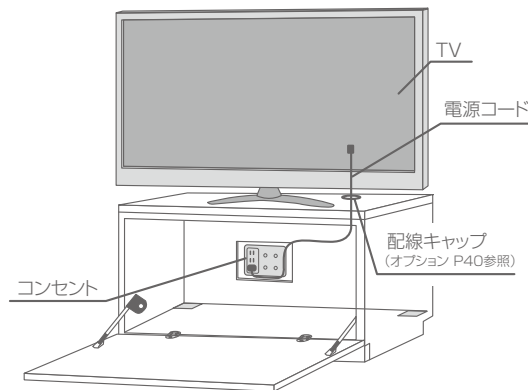

※カウンター上部のテレビ等の配線を通す場合にはオプションの「配線キャップ」(P40参照)をご使用ください。  
※上記のイラストはサイドパネルが付いていない状態です。

- キャビネットを連結する場合も、自由に配線していただけます。

### ⚠ 注意

【引き出しタイプ】のキャビネットの裏にコンセントを設定すると、機器のプラグが引き出しに接触するおそれがあるので【開きタイプ】か【フラップダウンタイプ】を設置してください。

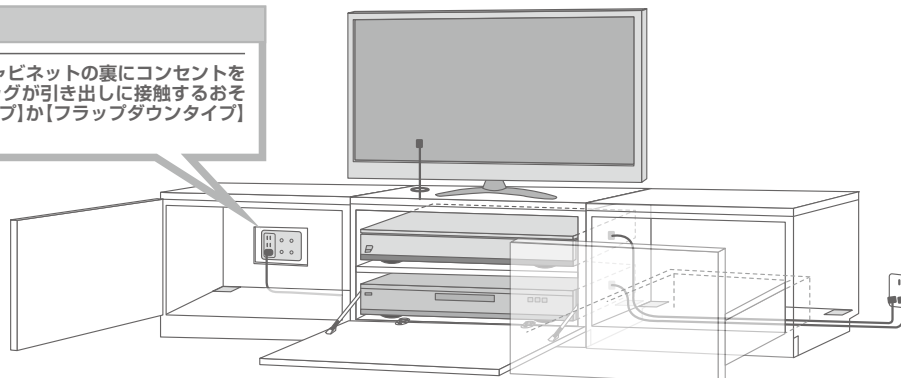

※上記のイラストはサイドパネルが付いていない状態です。

## ■ カウンター

カウンターに配線を通す場合に配線キャップを使用します。 ※配線キャップは【別途手配】(P40参照)

- ・配線キャップを取り付ける位置に下穴をあけてからφ60の穴をあける。
- ・接着剤やねじ固定はしません。

※配線キャップが外れやすい場合は、テープを巻いて調整してください。

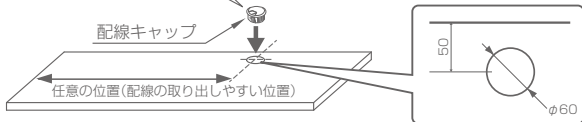

**注意**  
 禁止  
 キャビネット同士の境目に  
 カウンターの配線キャップを  
 設置することはできません。  
 配線を通すことができないため。

①キャビネットに下穴をあけてから  
 カウンターと連結ねじで固定する。

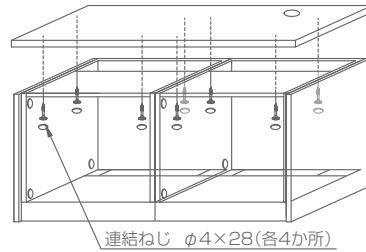

## ■ カウンターブラケット

●オープンスペースが900mm未満の場合

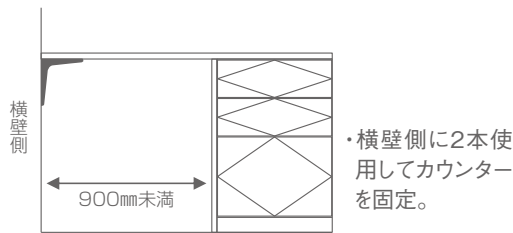

横壁側のカウンターブラケット取り付け位置

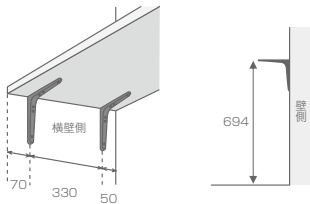

●オープンスペースが900mm以上の場合

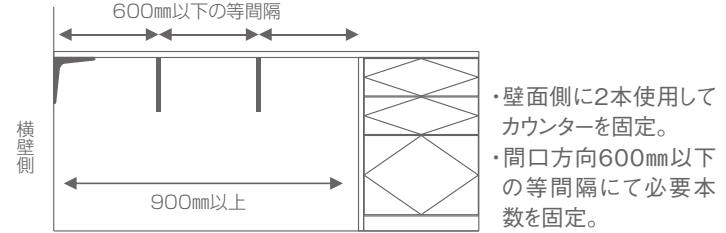

横壁側のカウンターブラケット取り付け位置と間口方向の取り付け位置

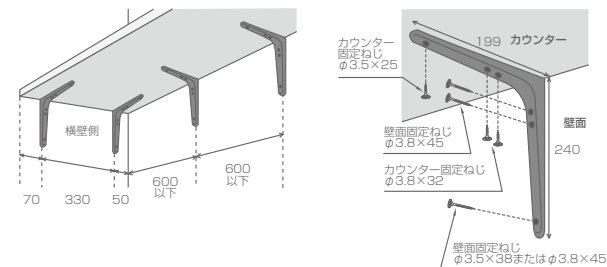

## キャビネットの収納の重量規定について

**注意**  
 ◆耐荷重を守ってください。  
 ◆割れやすい物や鋭利な物を不安定な  
 状態に置かないでください。  
 落下・転倒破損によりけがの原因となります。

**使用上の注意**  
 ◆収納物は分散して収納してください。  
 重い物を底板や棚板の中央に置くか反りの原因になり  
 ます。  
 引き出しの場合は、手前側に片寄って置くか閉まりにく  
 くなるおそれがあります。

**アップーキャビネット**  
 開き扉  
 耐荷重：  
 棚板 10kg  
 底板 10kg

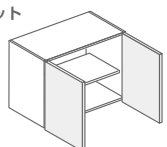

**アップーキャビネット**  
 フラップアップ扉  
 耐荷重：  
 底板 10kg

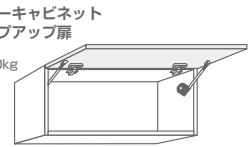

**ベースキャビネット**  
 1段引き出し扉  
 耐荷重：  
 棚板 10kg  
 下段 15kg

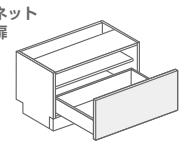

**ベースキャビネット**  
 3段引き出し扉  
 耐荷重：  
 上段 15kg  
 中段 15kg  
 下段 15kg

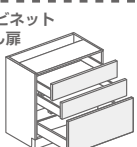

**ベースキャビネット**  
 1段引き出し  
 +開き扉  
 耐荷重：  
 上段 15kg  
 棚板 10kg  
 底板 10kg

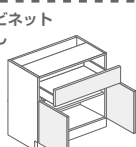

**ベースキャビネット**  
 開き扉  
 耐荷重：  
 棚板 10kg  
 底板 10kg

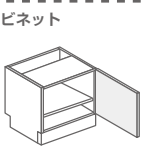

**ベースキャビネット**  
 フラップダウン扉  
 耐荷重：棚板 10kg 底板 10kg



**【カウンター耐荷重】**  
 60kg  
 ※最大スペースは900mm  
 それ以上は変形のおそれがあります。

1キャビネットあたり60kg

キャビネット同士の境目100kg

荷重はできるだけ分散させ、重量物は板を数こなど一ヶ所に集中させないようにしてください。

## ■ 棚柱

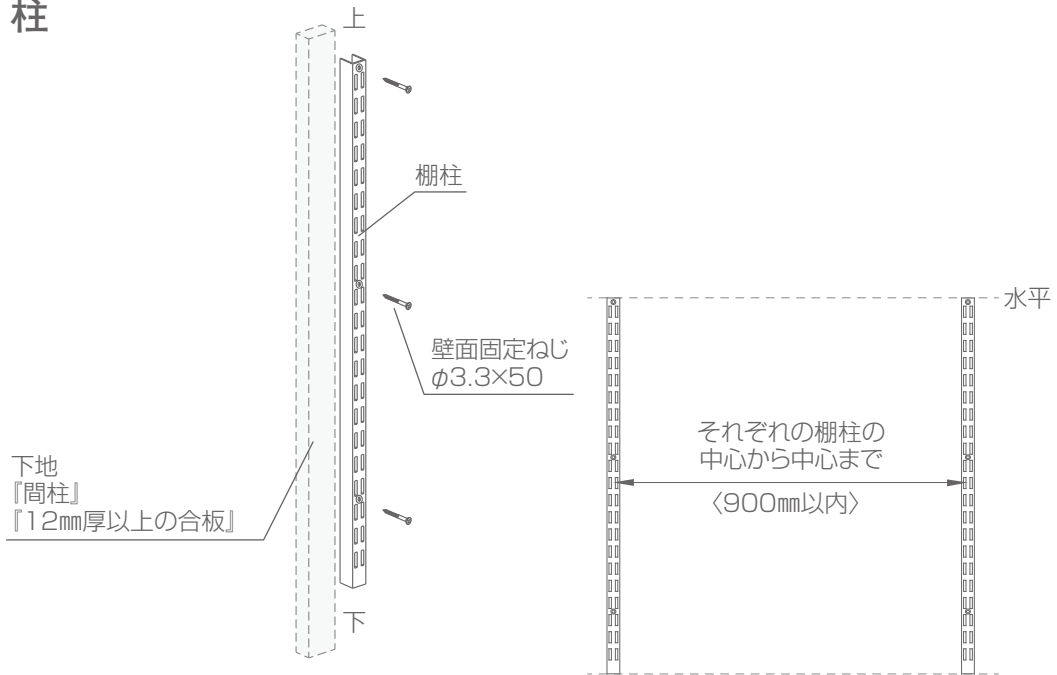

### [ブラケットと棚板の取り付け]

- ブラケットを棚柱の穴に確実に差し込んでください。
- 『脱落防止金具ねじ』を締め付けてください。
- 棚板をブラケットの位置に乗せて、棚板固定ねじで固定してください。

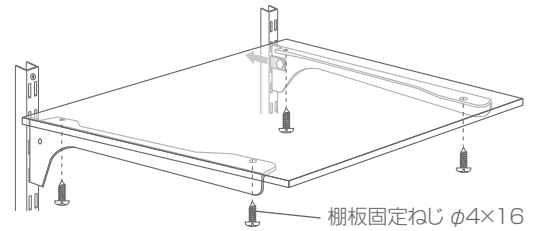
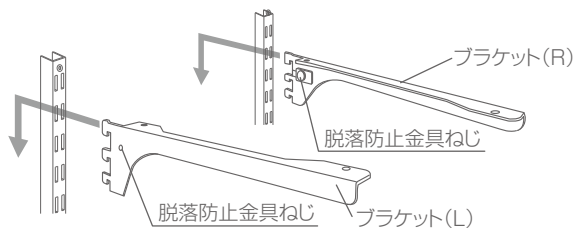
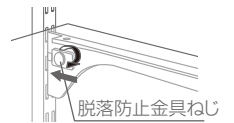

### 重量規定について

#### ●棚板の重量制限

棚板 長さ	~900mm	900mm~1800mm	1800mm~2400mm
棚板 奥行き	250mm/300mm	250mm/300mm	250mm/300mm
ブラケット使用数	2個	3個	4個
ミミ付きニュージーパイン® (厚み18mm)	25kg/30kg	35kg/45kg	50kg/60kg
オーク、メープル、ウォールナット(厚み20mm)	30kg/35kg	40kg/50kg	60kg/70kg
ミミ付きニュージーパイン® (厚み24mm)	-/40kg	-/60kg	-/80kg
総重量	100kg	150kg	200kg

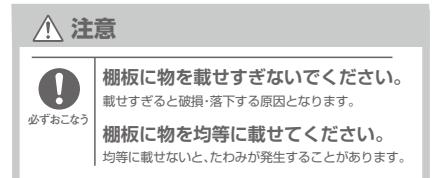
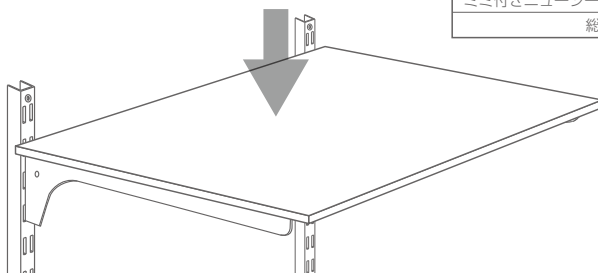

## ■ 棚板を数枚置けるブラケット

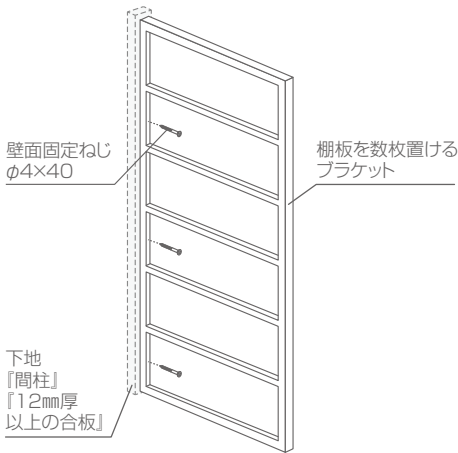

- 棚板を数枚置けるブラケットの取り付け位置を確認後に壁面固定ねじで固定する。
- 2本目からの棚板を数枚置けるブラケットは、水平・垂直を確認してから間隔を900mm以内に取り付けてください。

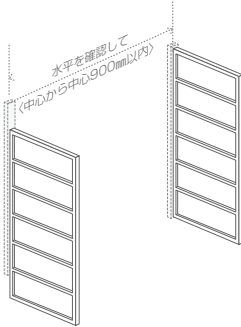

棚柱 L=1886mm (固定ねじ 6本)  
L=1262mm (固定ねじ 4本)  
L=638mm (固定ねじ 3本)

**⚠ 注意**

壁面への固定は、付属のねじを使用してください。

壁下地厚や位置を確認してねじを打ってください。

部材の水平・垂直を確認してください。

### [ 棚板を数枚置けるブラケットと棚板の取り付け ]

- 最下段に棚板留め金具(別途手配)で床などに固定してください。
- 棚板を乗せてから棚板留め金具(別途手配)で固定してください。  
※脱落防止

**⚠ 注意**

※棚板留め金具は「棚板に固定する方向」と「最下段に固定する方向」を逆にしてください。

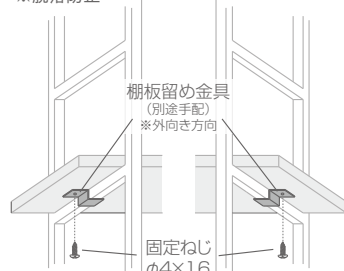
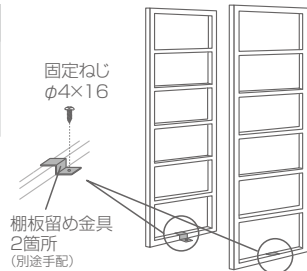
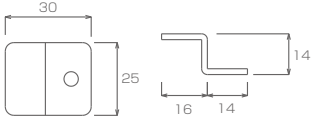

※ブラケットを3本以上使用した際に、両サイド以外の棚板とブラケットの間に隙間が出来る場合があります。気になる場合は、両サイド以外のブラケットにも棚板留め金具を使用していただくと隙間を軽減出来ます。

### 重量規定について

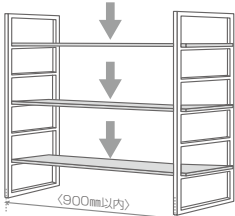

**⚠ 注意**

突き出した棚板には物を置けないでください。

棚板長さ	~900mm	900mm~1800mm	1800mm~2400mm
棚板 奥行き	250mm	250mm	250mm
ブラケット使用数	2個	3個	4個
ニュージーバイン® (厚み18mm)	25kg	35kg	50kg
オーク、メイプル、ウォールナット(厚み20mm)	30kg	40kg	60kg
総重量	100kg	150kg	200kg

## ■ 単独で使うブラケット

- ブラケット取り付け位置を確認後に壁面固定ねじで固定してください。
- 棚板をブラケットに載せて、棚板固定ねじで確実に固定してください。

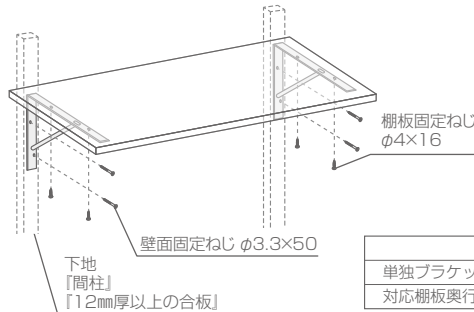

	サイズ	
単独ブラケット	130×130	220×220
対応棚板奥行き	145mm	250mm/300mm

### 重量規定について

棚板長さ	~900mm	900mm~1800mm	1800mm~2400mm
棚板 奥行き	145mm/250mm/300mm	145mm/250mm/300mm	145mm/250mm/300mm
ブラケット使用数	2個	3個	4個
ニュージーバイン® (厚み18mm)	15kg/25kg/30kg	22kg/35kg/45kg	30kg/50kg/60kg
オーク、メイプル、ウォールナット(厚み20mm)	17kg/30kg/35kg	25kg/40kg/50kg	35kg/60kg/70kg
ミニ付きニュージーバイン® (厚み24mm)	-/-/40kg	-/-/60kg	-/-/80kg

※取扱・取付説明書は商品には同梱されておりません。別途、品番・MHP001 ¥200を手配ください。



# WOODONE SHOW ROOM

## ウッドワンプラザのご案内

全国のウッドワンプラザでお待ちしています。

詳しくは  にて  [click!](#)

または下記のアドレスからアクセス

<http://www.woodone.co.jp/showroom/index.html>



### ウッドワンプラザ広島

〒738-0023  
広島県廿日市市下平良1-12-1  
☎(0829)32-6877  
FAX(0829)32-2260



### ウッドワンプラザ大阪

〒530-0011  
大阪府大阪市北区大深町3-1  
うめきた・グランフロント大阪北館  
ナレッジキャピタル5F  
☎(06)6485-7185  
FAX(06)6359-5617



### ウッドワンプラザ新宿

〒163-1006  
東京都新宿区西新宿3-7-1  
新宿パークタワー  
リビングデザインセンターOZONE 6F  
☎(03)5322-6540  
FAX(03)5322-6541



### ウッドワンプラザ神戸

〒650-0044  
兵庫県神戸市中央区  
東川崎町1-2-2HDC神戸4F  
☎(078)366-2411  
FAX(078)366-2412

#### 北海道・東北

- 札幌 〒062-0020 北海道札幌市豊平区月寒中央通2-4-17  
☎(011)853-6565 / FAX(011)853-6585
- 盛岡 〒020-0866 岩手県盛岡市本宮6-12-51  
☎(019)656-5135 / FAX(019)656-5136
- 仙台 〒983-0013 宮城県仙台市宮城野区中野4-2-26  
☎(022)388-6131 / FAX(022)388-6132

#### 関東

- 高崎 〒370-0851 群馬県高崎市上中居町379-1  
☎(027)326-3234 / FAX(027)327-7855
- 新潟 〒950-0922 新潟県新潟市中央区山二ツ2-17-24  
☎(025)287-0888 / FAX(025)257-1157
- 宇都宮 〒321-0954 栃木県宇都宮市元今泉5-4-11  
☎(028)683-1088 / FAX(028)683-1055
- さいたま 〒336-0926 埼玉県さいたま市緑区東浦和4-13-21  
☎(048)810-4445 / FAX(048)810-4335
- 多摩 〒190-0002 東京都立川市幸町1-25-23 ヴィレッジ20 1F  
☎(042)538-7188 / FAX(042)538-7155
- 水戸 〒310-0836 茨城県水戸市元吉田町261-4  
☎(029)304-6110 / FAX(029)304-6120
- 千葉 〒260-0843 千葉県千葉市中央区末広2-12-6  
☎(043)305-0970 / FAX(043)305-0971
- 横浜 〒224-0012 神奈川県横浜市都筑区牛久保1-1-7  
☎(045)914-8180 / FAX(045)913-0025

#### 中部

- 静岡 〒422-8036 静岡県静岡市駿河区敷地1-3-1  
☎(054)237-1000 / FAX(054)237-1155
- 豊橋 〒441-8028 愛知県豊橋市立花町45 光陽ビル1F  
☎(0532)34-5400 / FAX(0532)33-3100
- 松本 〒390-0825 長野県松本市並柳1-5-14  
☎(0263)29-0788 / FAX(0263)29-0755
- 名古屋 〒460-0022 愛知県名古屋市中区金山2-14-9 ルミエール金山1F  
☎(052)339-2821 / FAX(052)339-2814
- 三重 〒514-0817 三重県津市高茶屋小森町2851-1  
☎(059)238-2030 / FAX(059)238-2032
- 岐阜 〒500-8383 岐阜県岐阜市江添2-9-20  
☎(058)278-0088 / FAX(058)272-5554
- 岡崎 〒444-0814 愛知県岡崎市羽根町小豆坂169-1  
☎(0564)71-7373 / FAX(0564)71-1801

#### 北陸・京滋

- 金沢 〒921-8062 石川県金沢市新保本4-45  
☎(076)240-9288 / FAX(076)240-9290
- 京都 〒612-8447 京都府京都市伏見区竹田西内畑町58  
☎(075)604-0700 / FAX(075)604-0671
- 滋賀 〒520-3015 滋賀県栗東市安養寺7-6-23  
☎(077)554-8555 / FAX(077)554-8550

#### 中国・四国

- 岡山 〒700-0971 岡山県岡山市北区野田3-23-8  
☎(086)244-9188 / FAX(086)244-9288
- 米子 〒683-0003 鳥取県米子市皆生3-6-11  
☎(0859)37-2990 / FAX(0859)34-4681
- 山口 〒754-0021 山口県山口市小郡黄金町14-10  
☎(083)974-1056 / FAX(083)976-0130
- 高松 〒761-0301 香川県高松市林町2536-16  
☎(087)867-3515 / FAX(087)867-3880
- 松山 〒790-0951 愛媛県松山市天山1-10-23  
☎(089)987-7660 / FAX(089)987-7670

#### 九州

- 博多 〒812-0042 福岡県福岡市博多区豊2-3-11  
☎(092)412-1488 / FAX(092)412-1486
- 北九州 〒802-0979 福岡県北九州市小倉南区徳力新町2-12-35  
☎(093)965-1777 / FAX(093)965-1666
- 熊本 〒862-0968 熊本県熊本市南区馬渡2-1-20  
☎(096)370-8571 / FAX(096)370-8556

詳しい展示内容・営業時間・休館日は、  
各ショールームにお問い合わせください。

# su:iji

furniture

自然素材の温もりを  
暮らしに伝える  
ダイニングファニチャー

手で「ふれたくなる」ような、木の質感が漂う家具。  
自然素材の「手ざわり」を伝えるシンプルなデザインで、  
樹種は4種類。テーブル、ベンチ、スツールに展開し、  
自然食品で染めたベンチマットもご用意しています。



## Table テーブル

W2000×D856×H720

W1600×D856×H720

ニュージーパイン®



TFTR200R ¥138,800 (税別)



TFTR160R ¥98,000 (税別)

メープル



TFTM200R ¥158,800 (税別)



TFTM160R ¥118,800 (税別)

ナラ



TFTF200R ¥158,800 (税別)



TFTF160R ¥118,800 (税別)

ウォールナット



TFTO200R ¥188,000 (税別)



TFTO160R ¥148,000 (税別)



**Bench** ベンチ  
W1450×D370×H440



TFBR145R ¥45,800 (税別)



TFBM145R ¥47,800 (税別)



TFBF145R ¥47,800 (税別)



TFBO145R ¥59,800 (税別)

**Stool** スツール  
W400×D370×H440



TFSR040R ¥21,800 (税別)



TFSM040R ¥23,800 (税別)



TFSF040R ¥23,800 (税別)



TFSO040R ¥33,800 (税別)

**Bench mat** ベンチマット  
φ380



パセリ  
TFKD13NK-MAT-PS  
¥3,900 (税別)



あずき  
TFKD13NK-MAT-AZ  
¥3,900 (税別)



ブルーベリー  
TFKD13NK-MAT-BB  
¥3,900 (税別)



#### 納期に関するご案内

受注～工場出荷 10日

土日祝日を除く。  
詳しい納期はお近くの営業所へ  
お問い合わせください。

#### 販売店・工務店・建設会社様へのお願い

弊社では、商品を安全に正しくご使用いただく為、保守事項、お願い事項などの重要な内容を記載、添付した取扱い説明書を用意している商品があります。お施主様や建物を管理されている方に渡される際は、内容ご説明の上、お渡しいただきますようお願いいたします。

- 製品の仕様は2016年2月現在のものです。
- 本カタログに掲載の価格には配送費、搬入取付費は含まれておりません。
- 掲載の写真は印刷のため実物と多少、色・柄が異なることがあります。面材サンプルなどでお確かめください。
- 掲載の内容・製品の仕様は、改良や資材の都合により、変更する場合があります。

商品に関するお問い合わせ

株式会社 **ウッドワン** 〒738-8502 広島県廿日市市木材港南1-1

<http://www.woodone.co.jp/>



0120-813-331

受付時間 / [平日]8:00～17:00 [休日]土日・祝日・GW・年末年始・夏期休暇

ZCSG278 第4版 `16.02DaWD