

□平面図 S=1/30

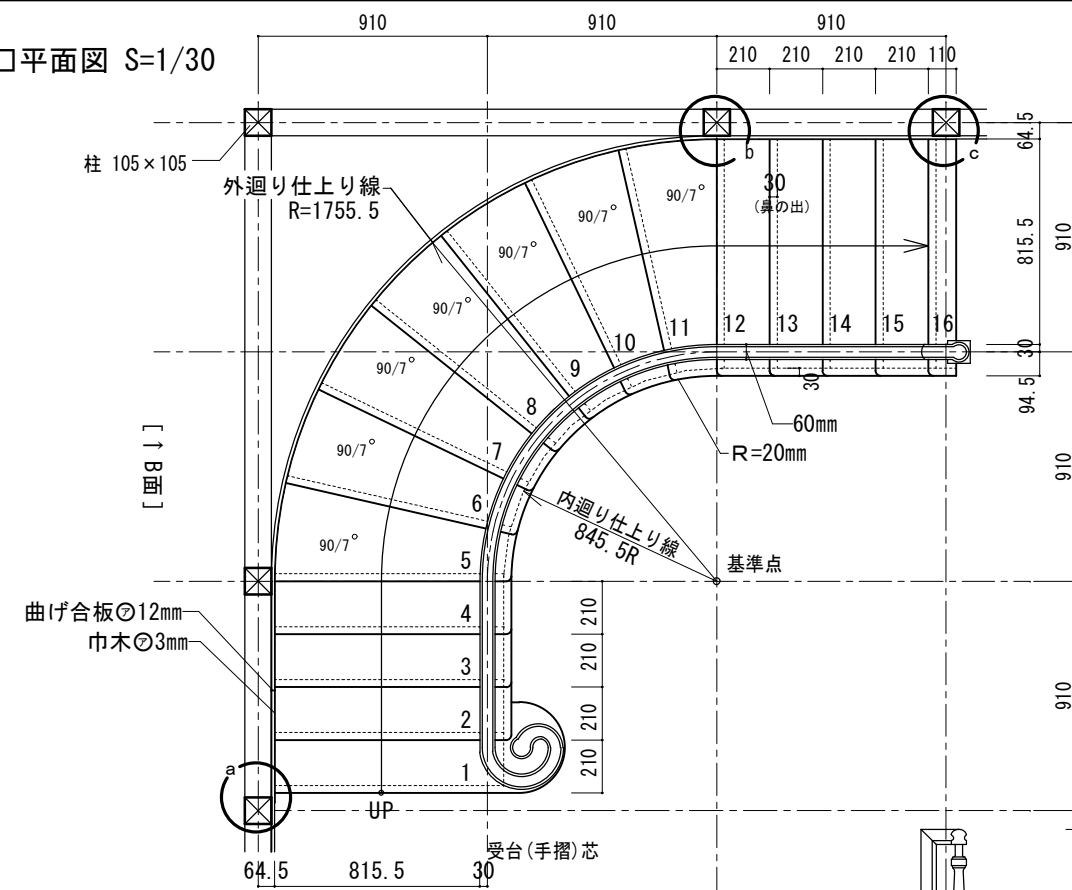

a 部階段下部納まり図 S=1/20

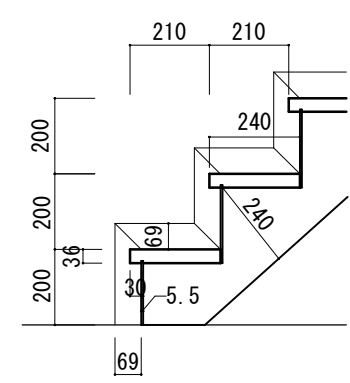

b 部廻り直接続部納まり図 S=1/20

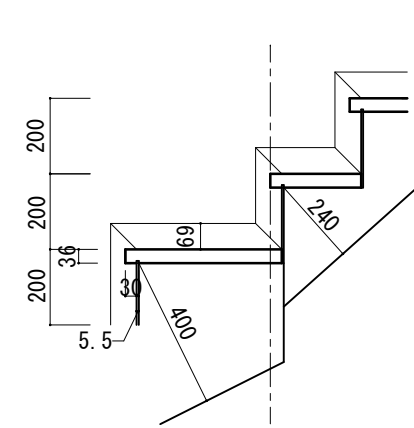

c 部廻り直接続部納まり図 S=1/20

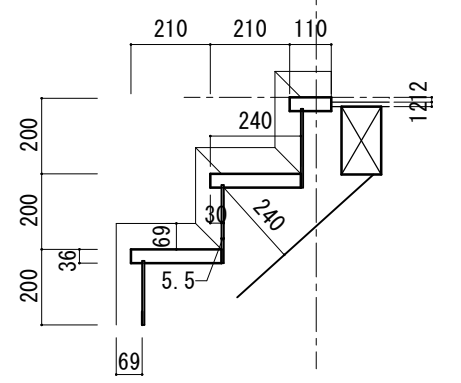

□断面図 A-A' S=1/30

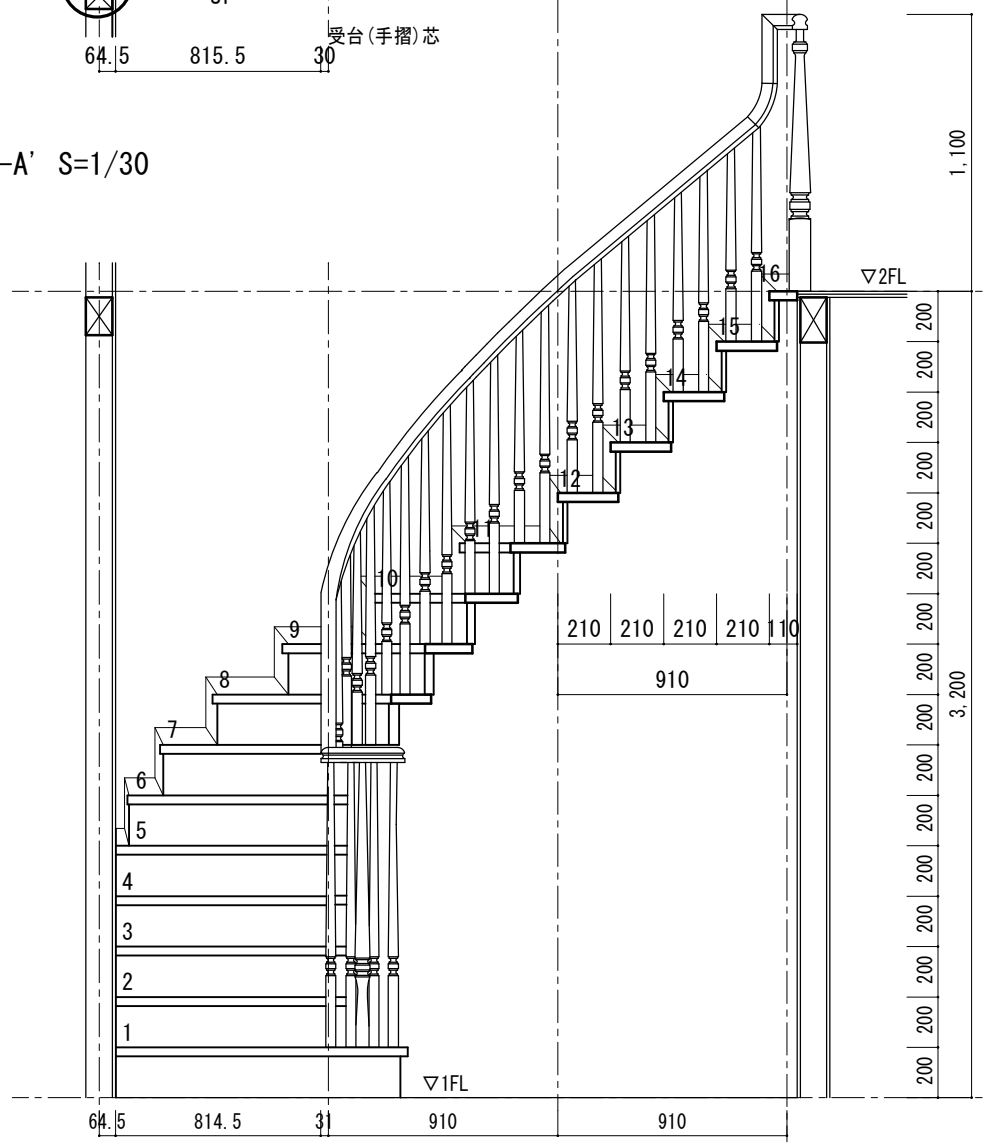

□B面断面図 S=1/30

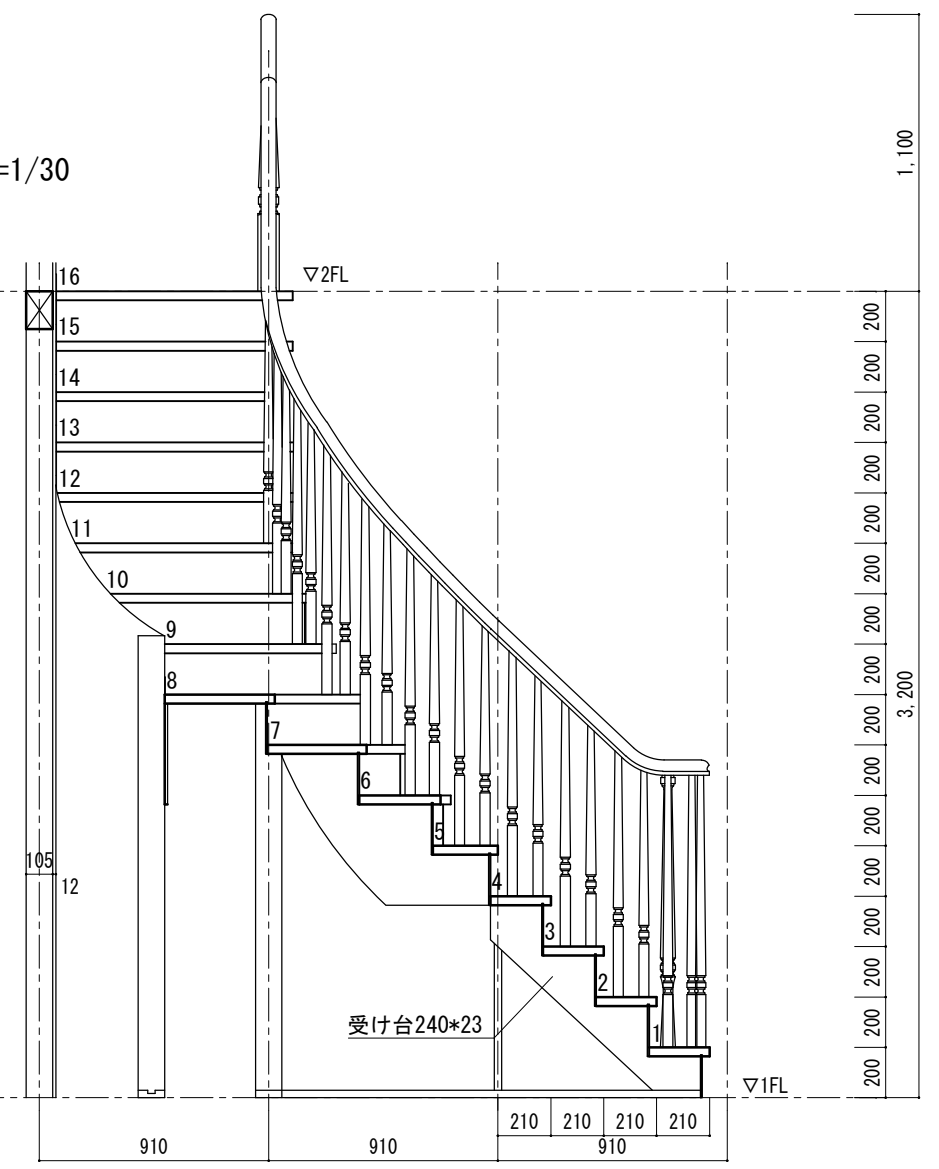

規格型カーブ階段 (KC-O3タイプ)
 在来工法 910モジュール 階高3,200mm(16段上り切り) 踏面210mm(踏板巾240mm)・蹴上げ200mm

図面名	カーブ階段納まり図	SCALE	1/30	DATE	2022.12.08
	株式会社 ウッドワン	FILE	KKC03S-Z09-1620_S01	NO.	04