

施工業者様用

〈施工説明書〉

株式会社 **ウッドワン**

〒738-0023
広島県廿日市市下平良1-12-1

[商品相談窓口]

フリーダイヤル
0120-813-331

[受付時間] 平日8:30~17:00

[休日] 土日・祝日・GW・年末年始・夏期休暇

内装ドア専用枠材

(ソフトアートのみ対応)

ピノアース

ソフトアート

固定枠155mm幅・170mm幅

このたびはウッドワンの商品をご採用いただき、誠にありがとうございます。

施工前にこの施工説明書をよくお読みいただき、安全に正しく施工されるようお願い致します。

製品を安全に正しくお使いいただき、お客様や他の人々への危害・財産への損害を未然に防止するために、「安全上のご注意」をよくお読みください。いずれも安全に関する重要な内容ですので、必ずお守りいただき、内容をよく理解して正しくお使いください。

安全上のご注意 安全に正しくお使いいただくために必ずお守りください



注意

施工に際して以下の注意が守られない場合、施工に従事される方の傷害並びに住まれる方の傷害または財産上の損害が生じるおそれがあります。確実にお守りください。



禁止

・屋内専用。

屋外や浴室に使用すると、湿気、雨濡れ、強い太陽光などにより腐れ、割れなどの劣化が進む原因となります。

・インパクトドライバーで締めすぎないようにする。

インパクトドライバーの締めつけトルクが強すぎると、ビスが空回りしてしまうおそれがあります。

・ビスはビス穴に取り付ける。

ビス穴加工以外の位置にビスを取り付けると、枠材に割れが発生し、扉の脱落の原因となり危険です。



必ずおこなう

・開梱後は換気を行なう。

本製品はホルムアルデヒド・VOC(揮発性有機化合物)対策品です。ただし、新築・リフォーム直後や夏場など高温の環境下ではホルムアルデヒド・VOCが室内に滞留しやすく、健康被害につながるおそれがありますので、施工中、使用中は適宜換気を行うようにしてください。

・躯体に欠点がないことを確認する。

枠材固定のビスがあたる部分に節や割れなどの欠点がある場合、枠材が確実に固定されず、はずれてしまう原因となり危険ですので、強固に固定できるよう下穴や下地材を入れてください。

・同梱の金具を使用する。

本製品の取り付け、施工には必ず同梱の金具類を使用してください。

お願い

- ・施工完了までは、立て掛けたりすると反りの発生原因となりますので、水平になるように保管してください。
- ・照明灯・ストーブなどを近づけると熱により変色しますので、開梱後施工完了まで1メートル以上離してください。

開梱





梱包を開いたら枠材本体および下表の付属品に不足および問題がないかどうかを確認してください。

■ 施工の前に



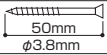
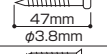

- 躯体接合金具はピノアースシリーズのみです。施工方法が一部異なりますので、説明をよくお読みになって施工してください。
- メネジはソフトアートシリーズのみ加工されています。

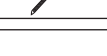
親子ドア 梱包内容

枠材本体(ピノアース)

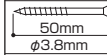

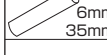

	部材名	数量	備考
	縦枠	2本	丁番付×2
	上枠	1本	
	縦枠用戸当り	2本	
	上枠用戸当り	1本	
	組み立て専用ビス	4本	躯体接合金具セット ZYDA21
	躯体接合金具用ビス	9本	
	下枠ベース用ビス	4本	
	ミニレンチ	1本	
	木ダボ	2本	
	戸当りビス	16本	
	フランス落とし	1個	扉に付属しています
	フランス落とし用ビス	2本	

枠材本体(ソフトアート)



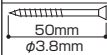
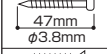

	部材名	数量	備考
	縦枠	2本	丁番付×2
	上枠	1本	
	縦枠用戸当り	2本	
	上枠用戸当り	1本	
	組み立て専用ビス	4本	ビスセット ZYBA23
	下枠ベース専用ビス	4本	
	木ダボ	2本	
	戸当たり用接着剤	1個	
	枠固定ビス	9本	
	フランス落とし	1個	扉に付属しています
	フランス落とし用ビス	2本	

シングルドア トイレドア 梱包内容

枠材本体(ピノアース)

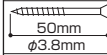
	部材名	数量	備考
	縦枠	2本	丁番付×1、ラッチ受付×1
	上枠	1本	
	縦枠用戸当り	2本	
	上枠用戸当り	1本	
	組み立て専用ビス	4本	躯体接合金具セット ZYDA21
	躯体接合金具用ビス	9本	
	下枠ベース用ビス	4本	
	ミニレンチ	1本	
	木ダボ	2本	
	戸当りビス	16本	

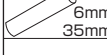
枠材本体(ソフトアート)

	部材名	数量	備考
	縦枠	2本	丁番付×1、ラッチ受付×1
	上枠	1本	
	縦枠用戸当り	2本	
	上枠用戸当り	1本	
	組み立て専用ビス	4本	ビスセット ZYBA23
	下枠ベース専用ビス	4本	
	木ダボ	2本	
	戸当たり用接着剤	1個	
	枠固定ビス	9本	

丁番のペロ部分にはセロテープで※キャップが取り付けられています。これはドア吊り込み時に使用しますので、必ず大切に保管をしてください。

※色によって品番が異なります。
 シルバー:ZY0136
 ゴールド:ZY0120
 ブラック:ZY0136B

納まり図

※170mm幅の固定枠はソフトアートシリーズのみ対応しています。

■横断面図

(単位:mm)

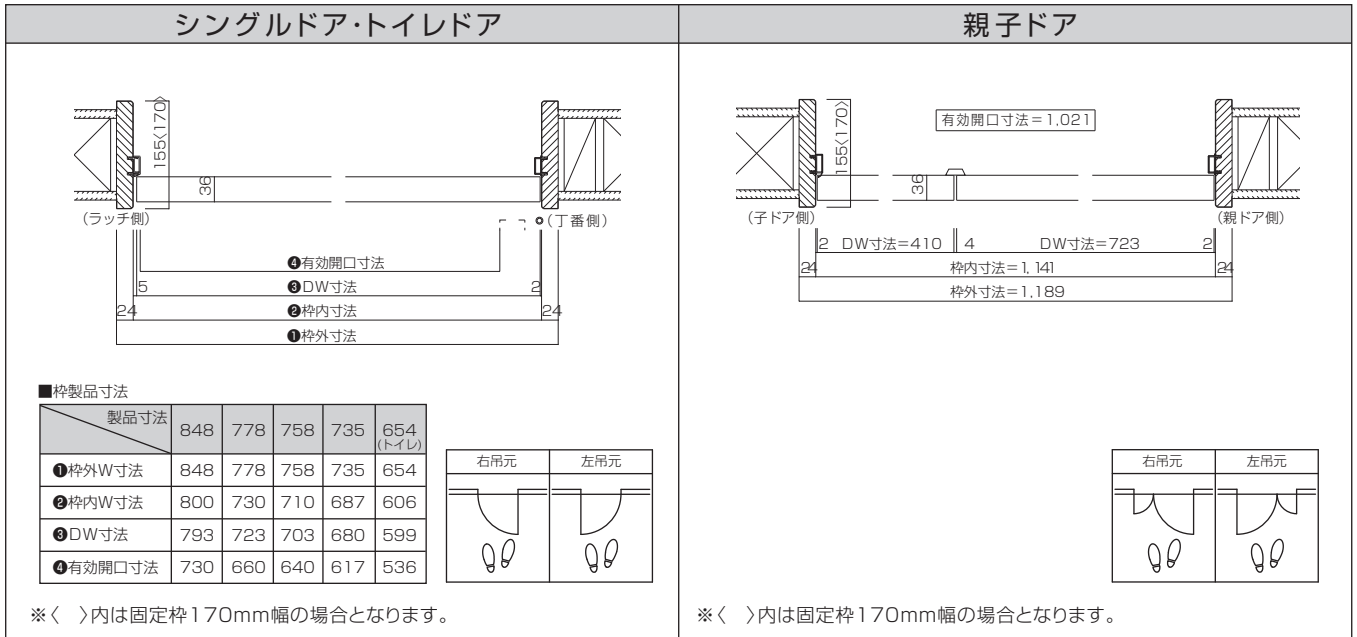

※図示:右吊り元

※ピノアースシリーズには躯体接合金具が付いています。ラフ開口を枠外寸法+10mmで設定してください。

■ 縦断面図

※ピノアースシリーズには躯体接合金具が付いています。

※170mm幅の固定枠はソフトアートシリーズのみ対応です。

(単位:mm)

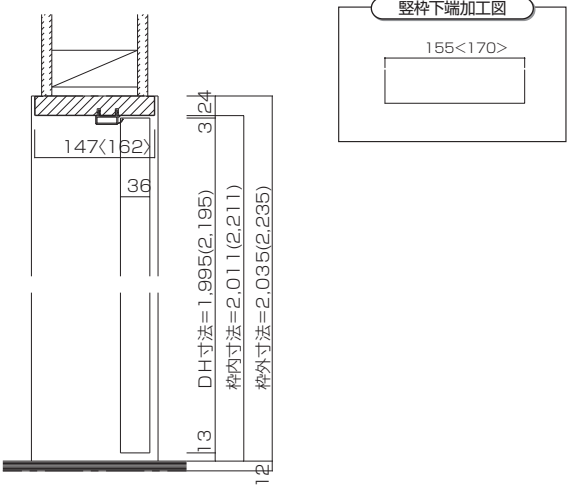
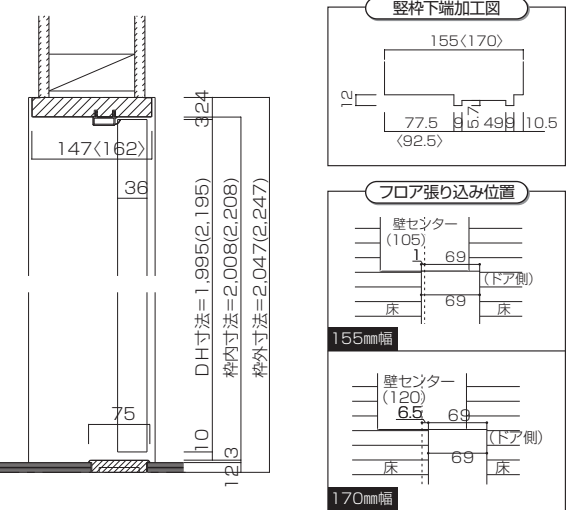
3方枠 (T)	4方枠納め (3方枠 (U) + Q型)
下枠なし	下枠Q型
 <p>※〈 〉内は固定枠170mm幅の場合となります。</p>	 <p>※〈 〉内は固定枠170mm幅の場合となります。</p>

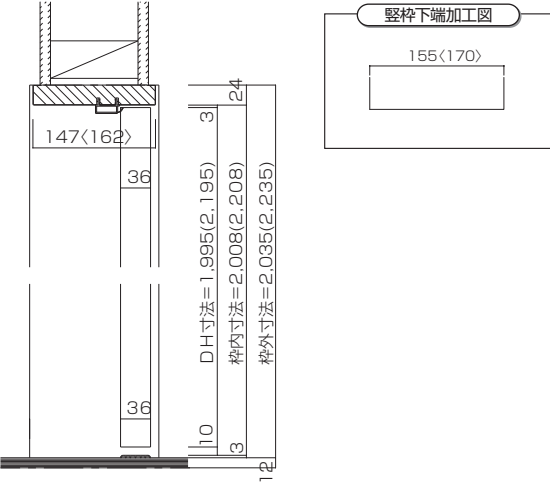
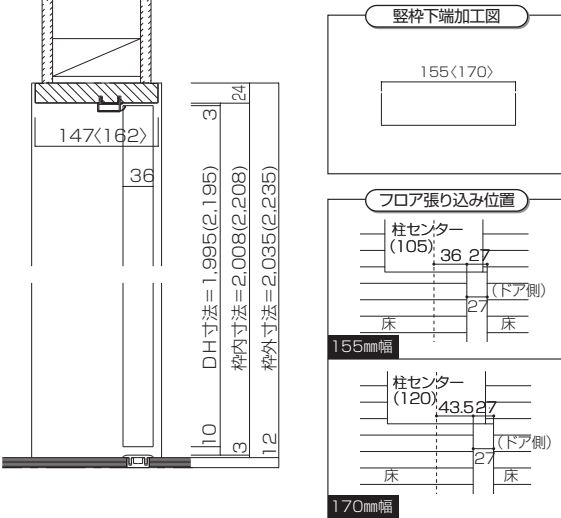
3方枠 (T) + オプション下枠	
床直付け下枠	樹脂 (両ツバ) 下枠
 <p>※〈 〉内は固定枠170mm幅の場合となります。</p>	 <p>※〈 〉内は固定枠170mm幅の場合となります。</p>

■ 取り付け開口部の確認・枠材の吊り元確認

● 取り付け開口部の確認

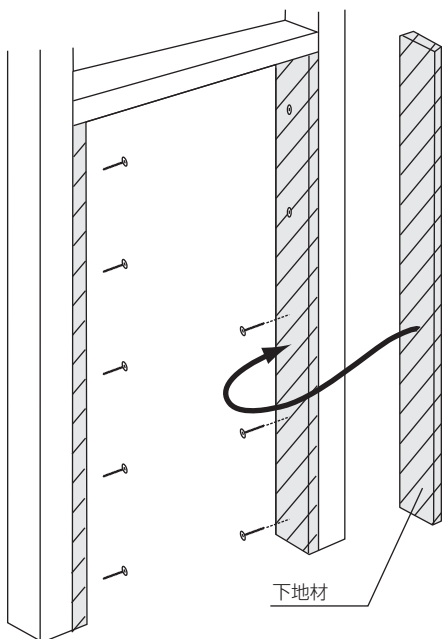

ピノアースシリーズには躯体接合金具が装備されているため、納まり図を確認のうえ、枠材寸法に見合ったラフ開口を設けてください。

ソフトアートシリーズには躯体接合金具が装備されていないため、納まり図を確認のうえ、枠材寸法に見合った開口を設けてください。

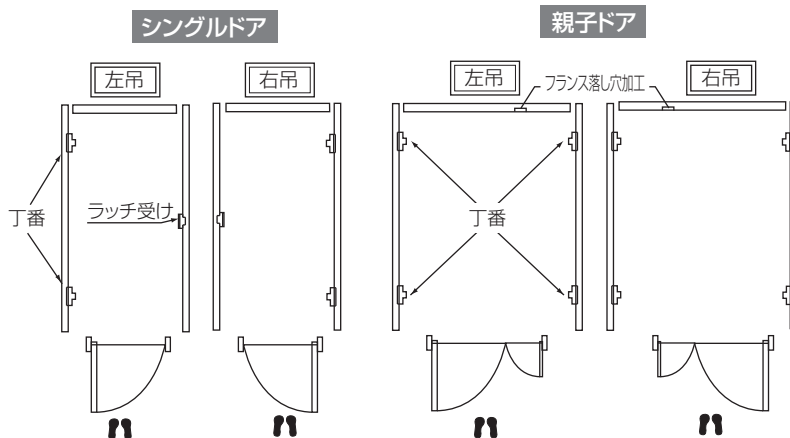

■ 枠材の組み立て



図1 木ダボおよび切口面に木工用接着剤を塗布してください。

ピノアースの場合



ソフトアートの場合

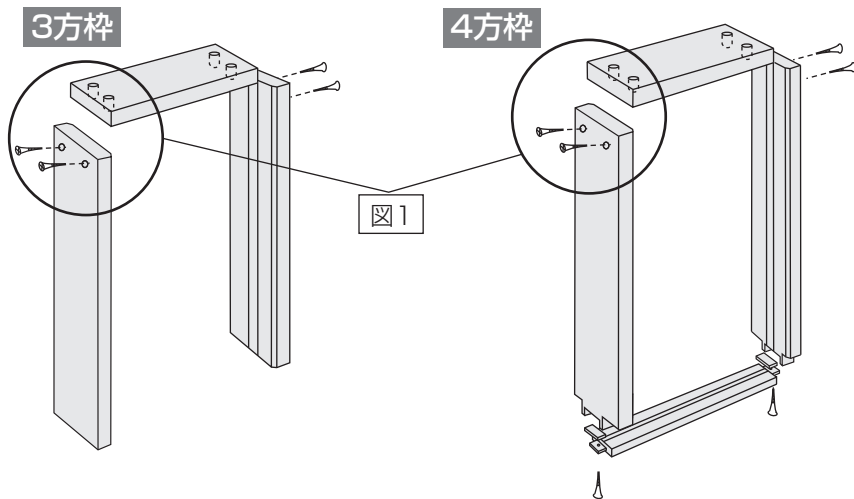
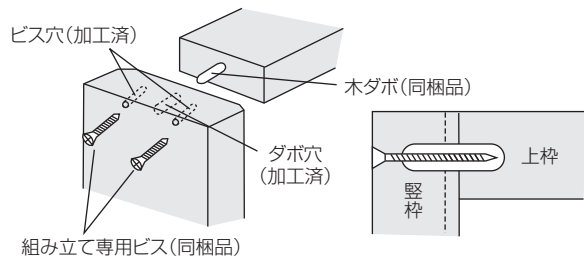
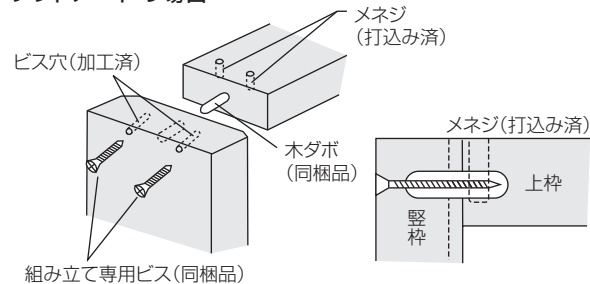

■ 枠材の固定 (ピノアースとソフトアートで施工方法が異なります)

ピノアースシリーズの場合

枠材の仮固定

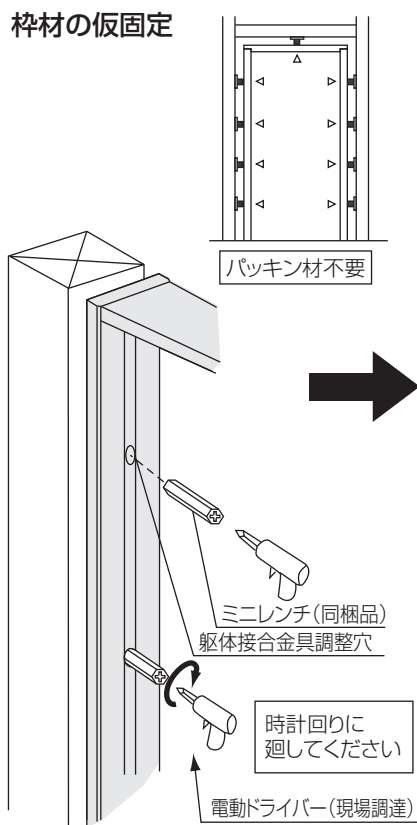

建て付け調整ならびに枠材の本固定

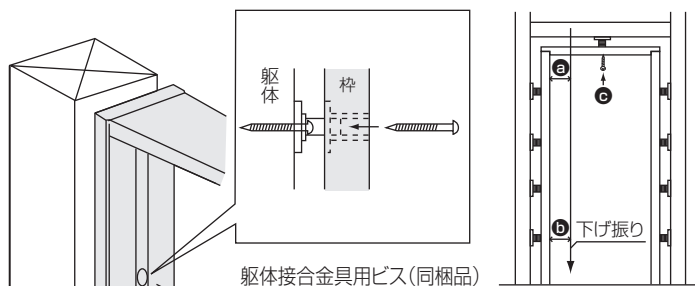

- a=bとなるよう調整してください。合わせて前後の建りも調整してください。
- cは建りを調整後、最後に固定してください。

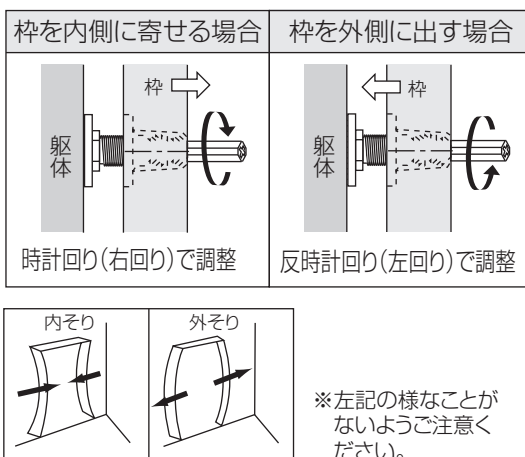

ソフトアートシリーズの場合

枠材の仮固定

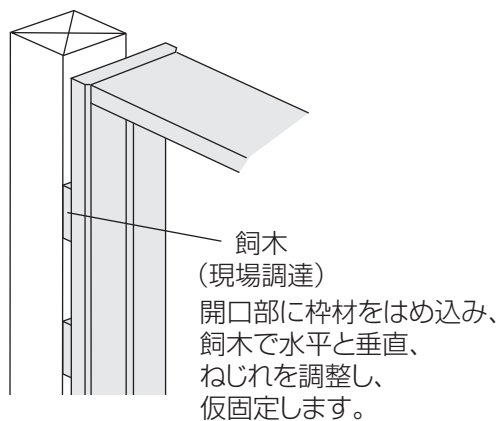

枠材の本固定

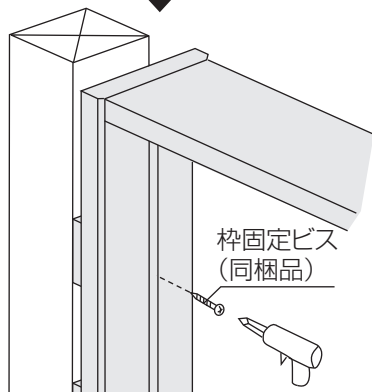

固定枠用 枠固定ビス

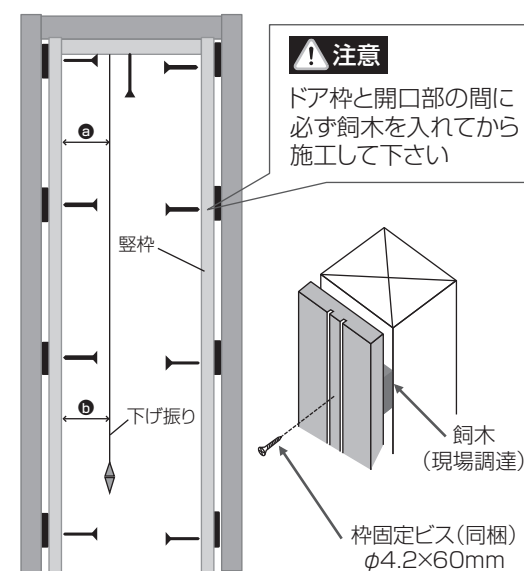

固定ビスの打ち込み箇所

縦枠…4ヶ所×2 上枠…1ヶ所

- a=bとなるよう調整してください。合わせて前後の建りも調整してください。

注意

- ・固定ビスはビス頭が残らないよう、確実に打ち込んでください。
- ・ビスは戸当たりビスと干渉しない位置に施工してください。

■ 下枠の取り付け

下枠ベースの固定(下枠埋め込みの場合)

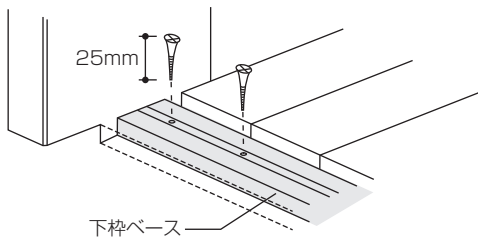

下枠ベースを同梱のビス(L=25mm)で床下地材に固定します。
 いったん下枠本体ははずします。

下枠Q型

下枠ベースの上に下枠を接着剤併用に
 てしっかりと固定して下さい。

お願い

下枠端のツバ部分をた
 たくと割れるおそれがあ
 ります。必ず下枠中央を
 目安にたたき込んでくだ
 さい。

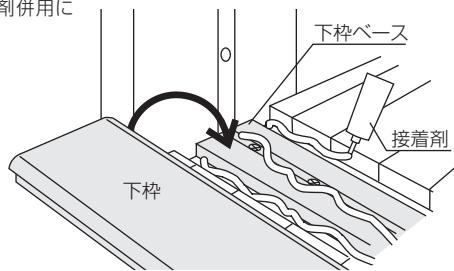

床直付けレール

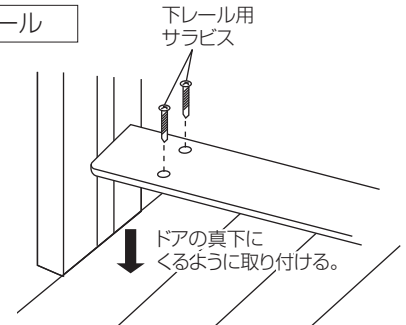

■ フランス落しの下穴加工 ※フランス落しは、扉に付属しています。

下図のように上枠及び下枠または、床面に直接φ12の穴加工を施してください。

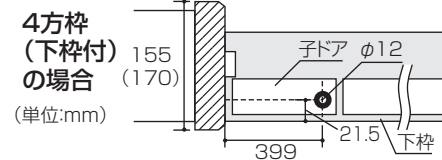
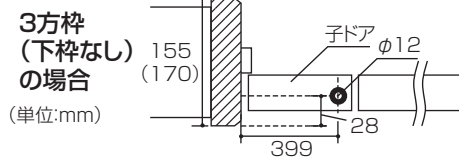

■戸当たり取り付け手順(シングルドア)

① 上枠用

- 両サイド加工なし
- 長さカット済み

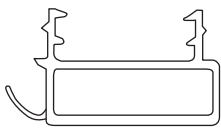

② 縦枠ラッチ側用

- 両サイド加工あり

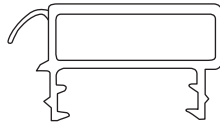

③ 縦枠吊元側用

- 両サイド加工あり

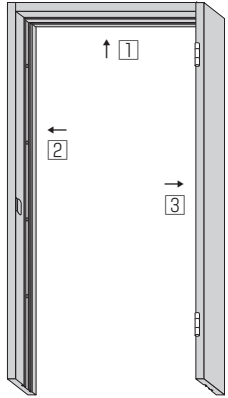
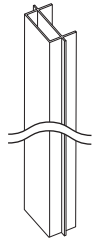
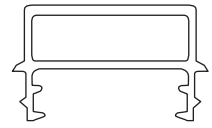

①上枠の戸当たりを同梱の接着剤を溝に塗布して取り付けます。

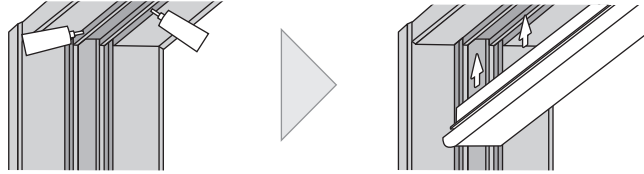

接着剤が完全に硬化するまでは、扉の開閉等をお避けください。接着剤の完全硬化には約5日かかります。(硬化前に扉の開閉等を行うと戸当たりが浮く可能性があります)

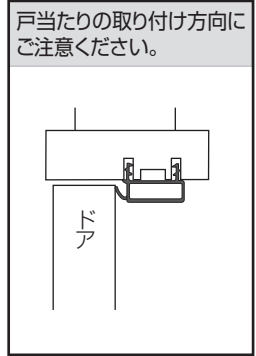

②縦枠に戸当たりの下端をカットして接着剤を溝に塗布して取り付けます。

② 縦枠ラッチ側

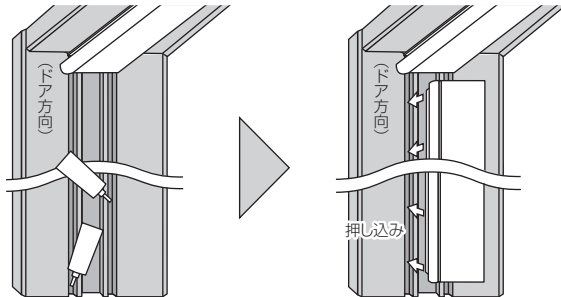
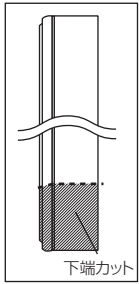

③ 縦枠吊元側

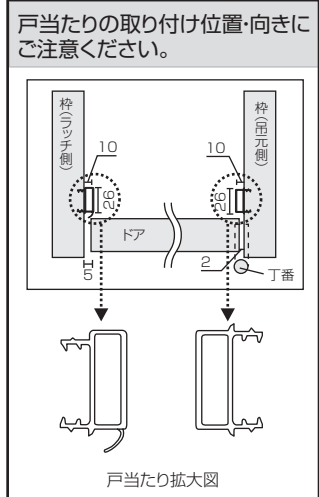
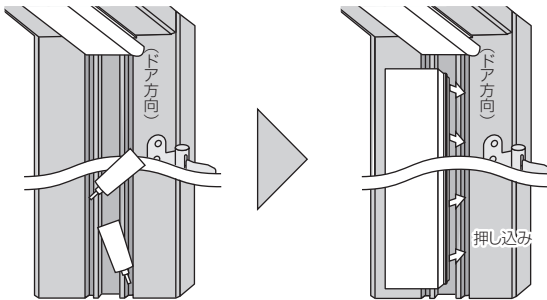
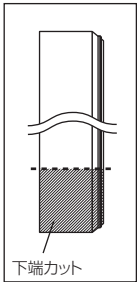

■戸当たり取り付け手順（親子ドア）

① 上枠用

- 両サイド加工なし
- 長さカット済み

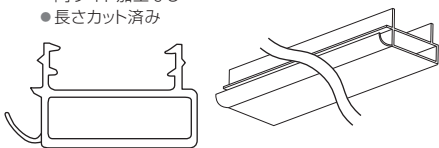

② 縦枠吊元側用

- 両サイド加工あり

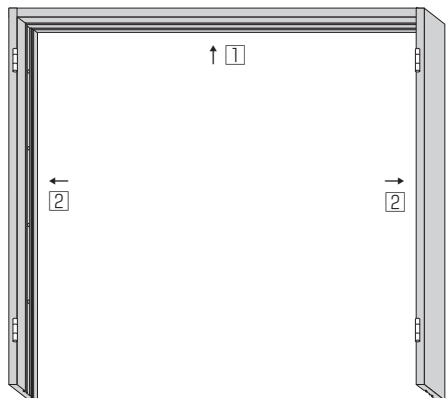
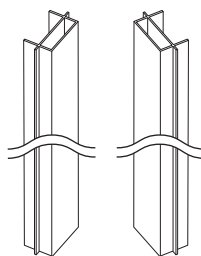
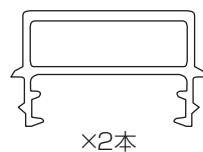

① 上枠の戸当たりを同梱の接着剤を溝に塗布して取り付けます。

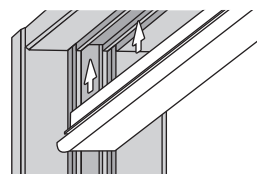
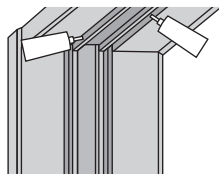

戸当たりの取り付け方向にご注意ください。

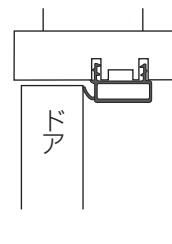

接着剤が完全に硬化するまでは、扉の開閉等を避けてください。接着剤の完全硬化には約5日かかります。（硬化前に扉の開閉等を行うと戸当たりが浮く可能性があります）

② 縦枠に戸当たりの下端をカットして接着剤を溝に塗布して取り付けます。

② 縦枠吊元側

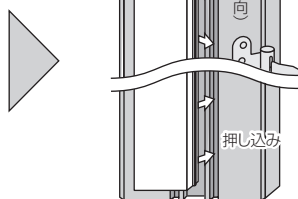
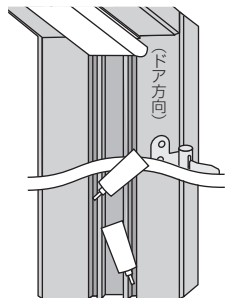
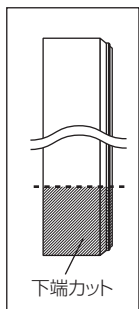

戸当たりの取り付け位置・向きにご注意ください。

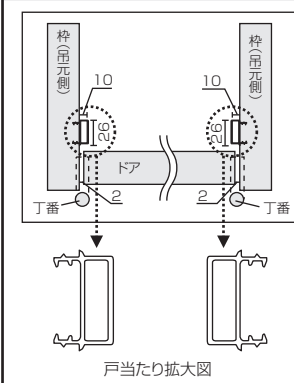

■ ピノアースシリーズ 戸当たり取り付け手順(シングルドア) 無垢タイプ

① 上枠用

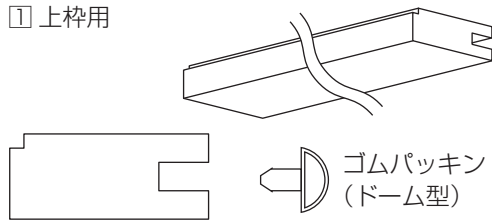

② 縦枠ラッチ側用

ゴムパッキン (ドーム型)



③ 縦枠吊元側用

ゴムパッキン (T型)

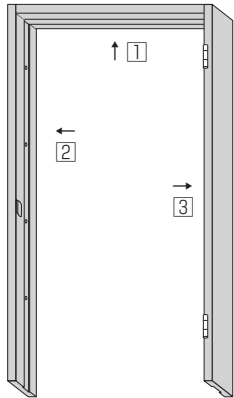
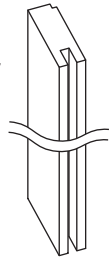

[取り付け前の事前準備]

・戸当たりの割れ防止の為、2.5mm程度の下穴をあけておいてください。
 ※戸当たりビス固定位置と躯体接合金具位置が同一にならないようにしてください。

上枠 推奨下穴2箇所 ※枠内々寸法に合わせて長さをカットしてください。

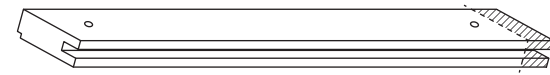

縦枠(ラッチ側用・吊元側用) 推奨下穴6箇所

※上枠戸当たりからの内々寸法に合わせて長さをカットしてください。

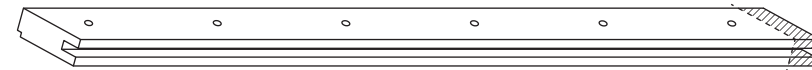

・戸当たりの寸法に合わせて戸当たりゴムをカットしてください。

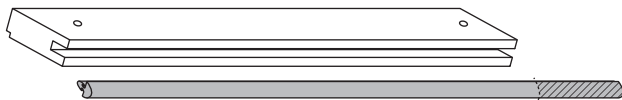

・戸当たり溝に戸当たりゴムを押し込みます。

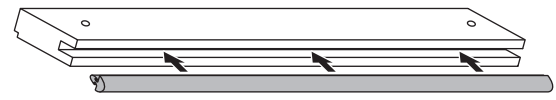

① 上枠の戸当たりを同梱のビスで取り付けます。

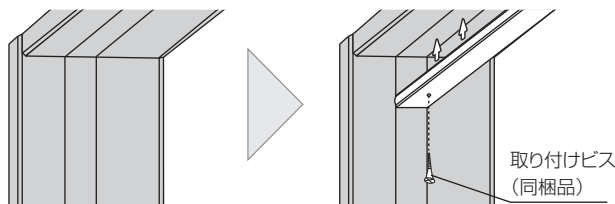

※戸当たりは必ず戸当たり用ビスをご使用頂き固定してください。

- ビス推奨本数
- 親子ドア:タテ…6本×2、ヨコ…4本
 - 親子ドア以外:タテ…6本×2、ヨコ…2本

② 縦枠を同梱のビスにて取り付けます。

② 縦枠ラッチ側

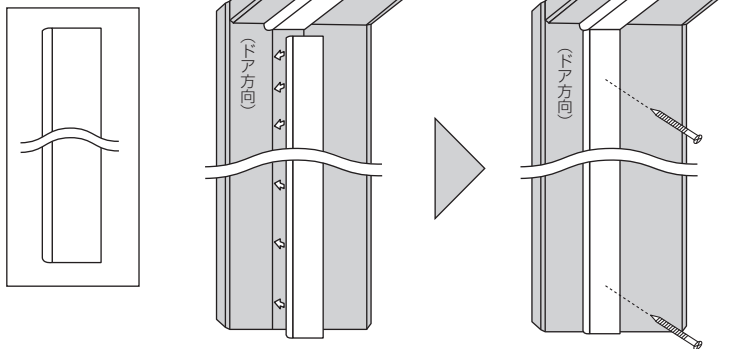

③ 縦枠吊元側

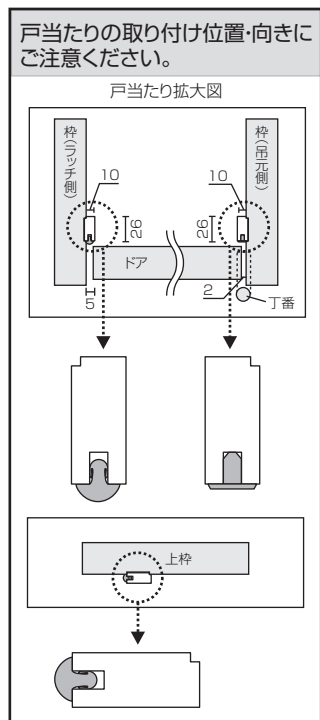
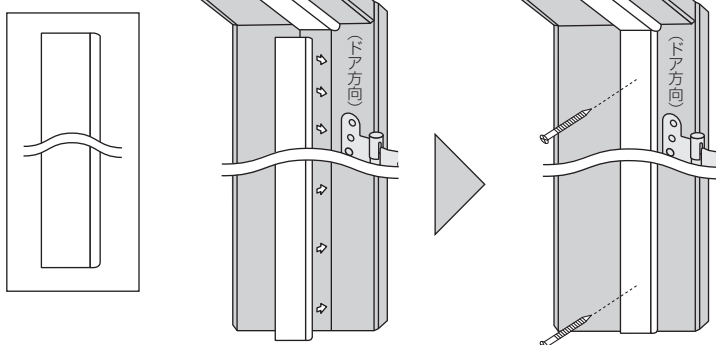

■ ピノアースシリーズ 戸当たり取り付け手順（親子ドア） 無垢タイプ

① 上枠用

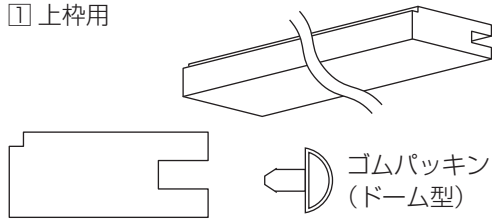

② 縦枠吊元側用

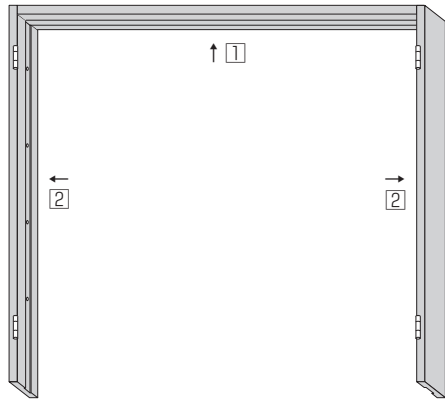
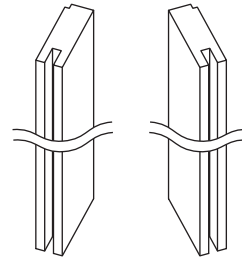
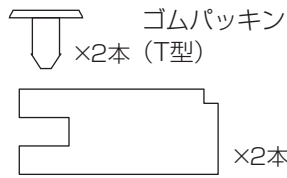

[取り付け前の事前準備]

・戸当たりの割れ防止の為、2.5mm程度の下穴をあけておいてください。
 ※戸当たりビス固定位置と躯体接合金具位置が同一にならないようにしてください。

上枠 推奨下穴4箇所 ※枠内々寸法に合わせて長さをカットしてください。

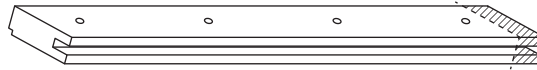

縦枠(吊元側用) 推奨下穴6箇所

※上枠戸当たりからの内々寸法に合わせて長さをカットしてください。

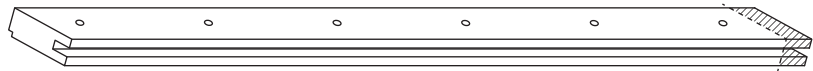

・戸当たりの寸法に合わせて戸当たりゴムをカットしてください。

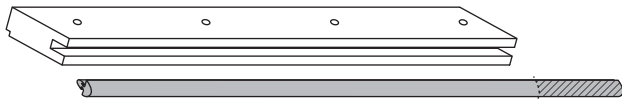

・戸当たり溝に戸当たりゴムを押し込みます。



① 上枠の戸当たりを同梱のビスで取り付けます。

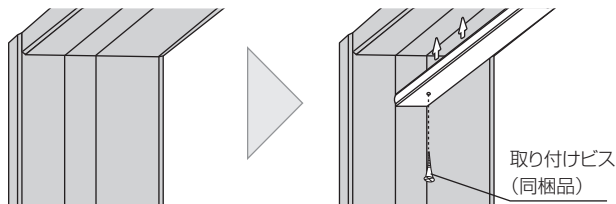

※戸当たりは必ず戸当たり用ビスをご使用頂き固定してください。

ビス推奨本数

●親子ドア: タテ…6本×2、ヨコ…4本

●親子ドア以外: タテ…6本×2、ヨコ…2本

② 縦枠を同梱のビスにて取り付けます。

② 縦枠吊元側

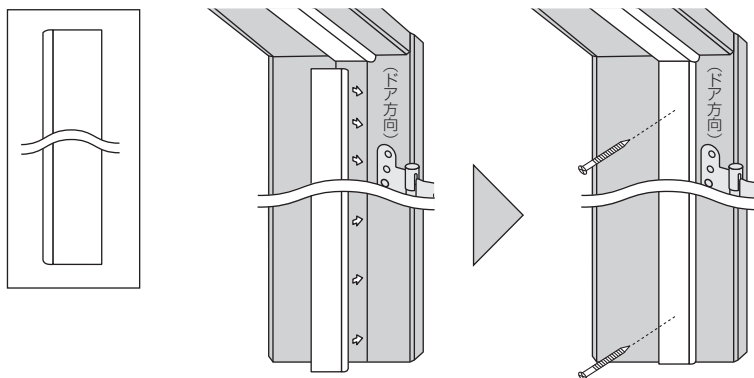

戸当たりの取り付け位置・向きにご注意ください。

戸当たり拡大図

