

お施主様用

〈 使用説明書 〉

この書類にはお施主様への大切なご連絡事項が記載されています。
必ずお施主様にお渡しください。

内装ドア

お施主様用サイト

WOODONE
PARTSショップ

オプションパーツで
住まいを
簡単リメイク!

webで
カンタン
ご注文



<https://www.woodone-onlineservice.com/>

株式会社 **ウッドワン** 〒738-0023 広島県廿日市市下平良1-12-1

商品相談窓口
PARTSショップお問合せ



フリーダイヤル
0120-813-331

[受付時間] 平日8:30~17:00 [休日] 土日・祝日・GW・年末年始・夏期休暇

このたびはウッドワンの商品をご使用いただき、誠にありがとうございます。
この使用説明書には、製品の使用に際して安全上守っていただきたい注意のほか、使用時の留意事項などを記載しています。
使用前に必ずこの使用説明書をよくお読みいただき安全に正しくご使用ください。

製品を安全に正しくお使いいただき、お客様や他の人々への危害・財産への損害を未然に防止するために、「安全上のご注意」をよくお読みください。いずれも安全に関する重要な内容ですので、必ずお守りいただき、内容をよく理解して正しくお使いください。

安全上のご注意 安全に正しくお使いいただくために必ずお守りください



注意

使用に際して以下の注意が守られない場合、住まれる方の傷害または財産上の損害が生じるおそれがあります。確実に守ってください。



禁止

・ガラス割れ注意!

強くドアが閉まるとガラスの破損によって重大な傷害に結びつく危険性がありますので、ドアクローザーやドアストッパーをお使いください。また、衝突、開閉にはご注意ください。

・ぶら下がり禁止

ドアや取っ手にぶら下がったり、重たいものをぶら下げたりしないでください。壊れたり落下・転倒してケガをするおそれがあります。

・はさまれ注意!

強くドアが閉まると指や手がはさまれ、ケガをするおそれがありますので、ドアクローザーやドアストッパーをお使いください。また、ドアの開閉時にはドアと枠の隙間に手や指を入れないでください。

・粘着テープなどの貼り付け禁止!

粘着テープなどは、化粧シートのハガレの原因となりますので直接商品に貼り付けないようにしてください。



必ずおこなう

・ドアクローザーは上部木口より50mm以内に 取り付けてください。

ドアクローザーを50mm以上離れた位置に取り付けるとビスがきかなくなり、ドアクローザーが脱落する原因となり危険です。ドアクローザーをドレタスにご使用の際は弊社の別売品のものを必ずご使用ください。

・ドアをはずして再度取り付ける際にはドア側 丁番のロックボタンが、プレートの手前まで ある事をご確認ください。

ドアを取り外した際にはロックボタンがプレートの手前に戻りますが、再度取り付けの際には今一度ご確認の上取り付けを行ってください。

・入居後は換気を行なってください。

本製品はホルムアルデヒド・VOC(揮発性有機化合物)対策品です。ただし、新築・リフォーム直後や夏場など高温の環境下ではホルムアルデヒド・VOCが室内に滞留しやすく、健康被害につながるおそれがありますので、施工中、使用中は適宜換気を行うようにしてください。

・丁番用固定ネジは確実に締めてください。

丁番用固定ネジの締め忘れ、ゆるみ等による開閉はドア脱落の原因になりますので、必ず固定ネジは確実に締めください。

※この使用説明書には「スライディングドア」も含まれます。

調整丁番〈各部名称と機能〉

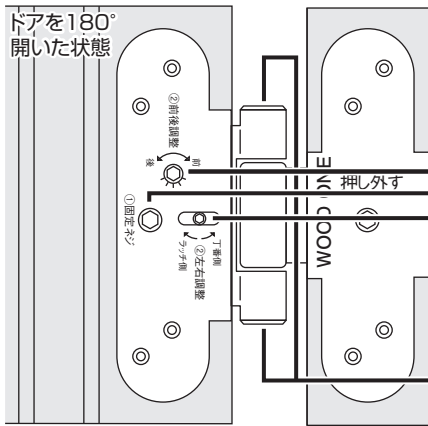

手順



お願い

固定ネジを締め付ける際は、六角レンチの頭をしっかりとさし込んでから行ってください。固定ネジの頭がつぶれるおそれがあります。

調整前にゆるめる
調整後にしめる

ドアを左右に調整
丁番側 2mm } 調整可能
ラッチ側 2mm }

ドアを前後に調整
前(戸当り側から離す) 2mm } 調整可能(1目盛1mm)
後(戸当り側に近づける) 2mm }

上 2mm } 調整可能
下 2mm }

特許出願中

●すべて同梱の3mmレンチ1本で調整できます。

ドアの調整の仕方

A ドアの上部が枠に当たるようになった。

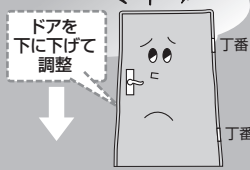

1 下丁番の下部調整ネジを、上から見て時計回りに回転させ、ネジをゆるめておきます。



2 床と平行に扉を持ち上げて、ドアの上部がスムーズに動くまで、ドアと枠とのスキ間を見ながら、上丁番の下部調整ネジを上から見て時計回りに回転させます。(ドアが少しずつさがります)



3 上丁番の上部調整ネジを、上から見て時計回りに回転させ、しっかりと締めつけ、固定します。

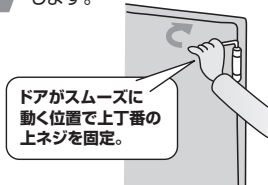

4 下丁番の下部調整ネジを、止まるまで上から見て時計と逆回りに回転させます。



5 下丁番の上部調整ネジを、上から見て時計回りに回転させ、しっかりと締めつけ、固定します。



B ドアの下部が枠に当たるようになった。

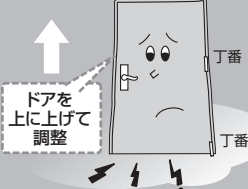

1 上下の丁番ともそれぞれの上部調整ネジを、上から見て時計と逆回りに回転させ、ドアを上げる余裕を作っておきます。



2 ドアの下部がスムーズに動くまで、ドアと枠とのスキ間を見ながら、上丁番の下部調整ネジを、上から見て時計と逆回りに回転させます。(ドアが少しずつあがります)



3 上丁番の上部調整ネジを、上から見て時計回りに回転させ、しっかりと締めつけ、固定します。

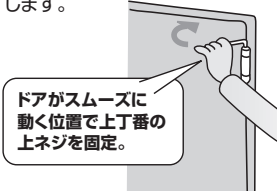

4 下丁番の下部調整ネジを、止まるまで上から見て時計と逆回りに回転させます。



5 下丁番の上部調整ネジを、上から見て時計回りに回転させ、しっかりと締めつけ、固定します。



C ドアのレバーハンドル側につかえるようになった。

→

ドアを
丁番側へ
移動して
調整

D ドアのレバーハンドル側にすき間が開きすぎる。

←

ドアを
レバー
ハンドル側へ
移動して
調整

E ドアが枠より出すぎている場合

→

ドアを戸当たり側へ
移動して調整

F ドアが枠より入り込みすぎている場合

←

ドアを枠外側へ
移動して調整

1 固定ネジをゆるめます。

2 ドア本体を押さえながら、左右調整ネジを「丁番側」に回転させます。

3 固定ネジをしっかりと締めつけ、固定します。

point

塗着している場合は
ドアを揺らして剥がします。

2 左右調整ネジを「ラッチ側」に回転させます。

2 ドア本体を戸当たり側に動かすために前後調整ネジを「後」側に回転させます。

2 ドア本体を枠外側に動かすために前後調整ネジを「前」側に回転させます。

お手入れのしかた

扉が汚れている場合は、水で薄めた中性洗剤を含ませた柔らかい布を堅くしぼってふき取り、乾いた布で仕上げてください。ベンジン・アルコール・シンナー・酸性洗剤・塩素系洗剤などの溶剤を使用すると変色・変質・腐食しますので、絶対に使用しないでください。

熱源の取り扱いについて

照明灯・ストーブなどを近づけると熱によりドアは変色することがあります。必ず1メートル以上離してお使いください。弊社建具類には、天然木をふんだんに使ったタイプ<ピノアース>と突板で化粧をした<グランステージ>とシートで化粧したタイプ<ドレタス>があります。

ピノアースは、常に水分の吸放湿を行なっていますので、寒暖の差、湿度条件等によるうごきがみられることがあります。

シートのお手入れについて

日常のお手入れは、やわらかい布での乾拭きでも十分にシートのお手入れをします。尚、乾拭きでは汚れが取れきれない時には、水や薄めた中性洗剤を染込ませた柔らかい布で汚れを拭き取り、乾いた柔らかい布で仕上げてください。万が一シート表面のエンボス(ごく小さな凸凹)内に付着している汚れがとれない場合には、市販のメラミンフォームに水を染み込ませた状態で、シート汚れ部分を拭き、柔らかく乾いた布で仕上げてください。

お願い

- ガラス、表面シートは日常生活において、色々なものが(ほこり等)付着しますので、定期的なふき取りをおすすめします。
 - ガラスは強くこすりすぎないでください。
 - 洗剤液がガラス面に残るとシミ、色ムラ等が発生することがありますので、できるだけ水でのお手入れをおすすめします。
 - ガラス表面に汚れが入り込むと除去が難しくなり、一見汚れが落ちたようにみえても光沢の違いが生じることがありますので、ザラザラの面には汚れた手、布等で触れないようにしてください。
- ※戸車も消耗品です。快適な状態を永く保つためにも、引戸にレールが取り付けられている場合、こまめに掃除機等で、ほこりをすいとってください。

注意 縦2方框(ガラス)商品のドアストッパー取り付け位置について

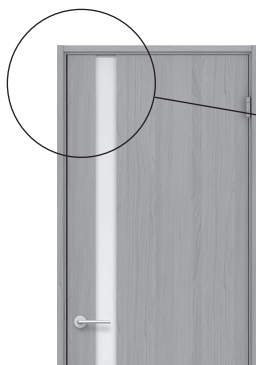

左記図のように縦2方框(ガラス)商品は8mmの合わせガラスにて框部材の接合を行っています。したがって、ガラス見付部より30ミリ以内へのドアストッパーの取り付けは、絶対しないようお願いいたします。

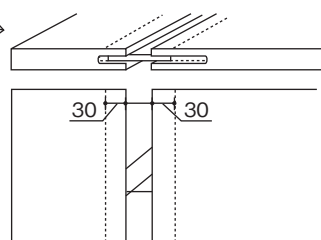

対象商品

B-XM	B-LM
B-XG	B-XC
B-XD	B-XA

レバーハンドルのお手入れ・取扱いについて

シミア腐食を防ぐ為に、以下の項目に注意し、定期的なお手入れをお願い致します。

- ・やわらかい布で、から拭きし、ゴシゴシ強くこすらないでください。
- ・落ち難い汚れの場合は、中性洗剤を薄めた液を使用し、洗浄後、十分にふき取ってください。
- ・サンドペーパー、硬いブラシまたは、シンナーなどの有機溶剤は使用しないでください。

※間違っただけのお手入れや取扱いによっては、レバーハンドルの表面にキズが付き、そこを起点に塗装の剥がれや、腐食に繋がります。

ご利用のしかた

(1)熱源の取り扱い

照明灯・ストーブなどを近づけると熱によりドアは変色しますので、1メートル以上離してください。

(2)ガラスの交換

破損等によりガラスを交換する場合は、同厚のガラスとする必要があるためご購入元か弊社までご連絡ください。



レバーハンドルががたつくと思ったら

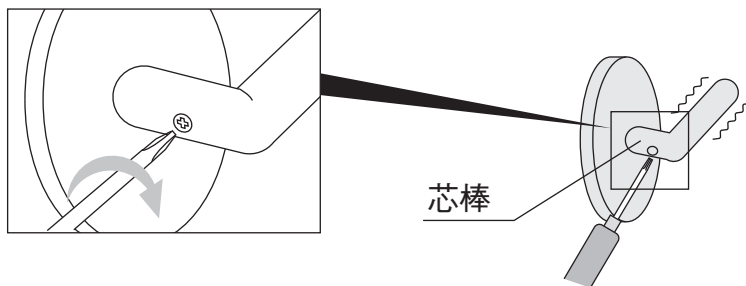

芯棒を固定しているビスを
締め直してください。



錠がかかるようにしたい場合

- ①現在取り付けしているレバーハンドルの形状確認が必要です。
- ②工務店様にご依頼ください。

商品改良のため、仕様・外観は予告なしに
変更することがありますので、ご了承ください。



開閉時に、丁番から音がするようになったら

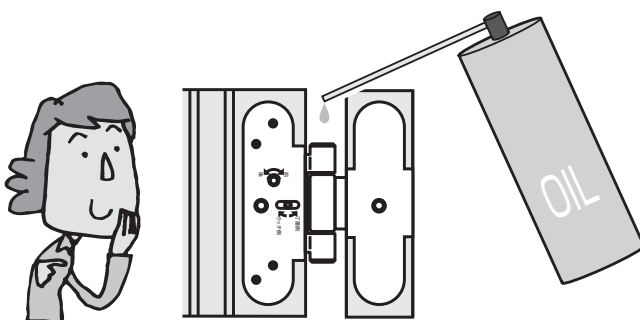

マシン油等をさしてみてください。

シェル スタミナグリースRL スプレータイプ

推奨します。



調整用の六角レンチを紛失してしまったら

出荷時にドア1枚につき1本、六角レンチを同梱しています。
引き渡し時に必ず工務店様から受け取ってください。

紛失された場合、ホームセンター等に販売されているレンチでも
対応できます。 **レンチ径:3mm**



丁番が壊れた・ビスがなくなった場合

紛失された場合、工務店にお尋ねください。



ガラスやミラーが割れた・金属類が破損した場合(レバー含む)

ガラス・ミラーが割れた時、金属類の破損時(レバー含む)ご購入元の施行業者様にご相談してください。

ドアの取りはずし方

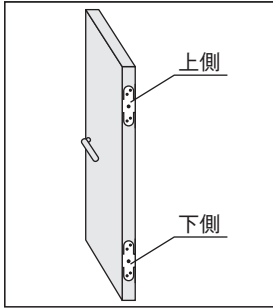

(1) ドア側丁番の下側から必ず行ってください。

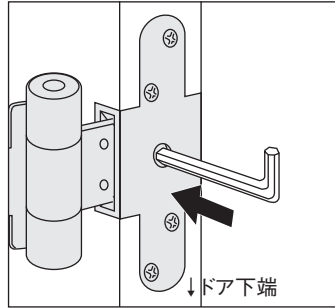

(2) ドア側丁番の解除穴に六角レンチを差し込んで押さえてください。

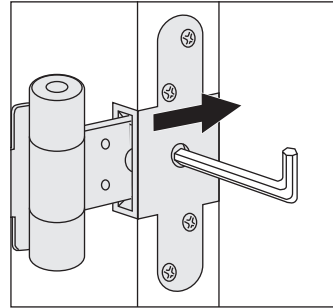

(3) ドアを少しずらすように引いて、ロック解除状態にしてください。
(4) 同時にドア側丁番の上側を行って、ロック解除状態にしてください。

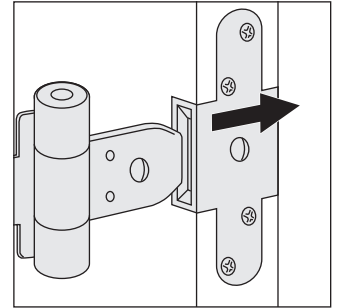

(5) 上側と下側の両方共にロック解除状態にしてドアをゆっくりと取り外してください。

ドアの再取り付け

⚠ 注意

再度ドアを取り付ける前にロックボタンがプレートの手前に戻っているかどうか確認しておいてください。

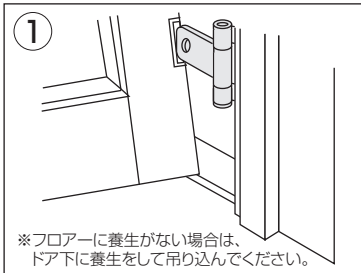

※ フロアーに養生がない場合は、ドア下に養生をして吊り込んでください。

吊り込む方だけを少し持ち上げて、下側のペロを差し込みます。

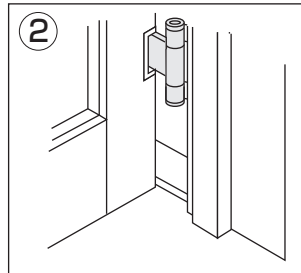

カチッと音がし、固定されるまで 上部のペロを位置合わせします。差し込んでください。

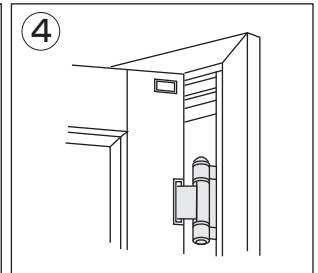
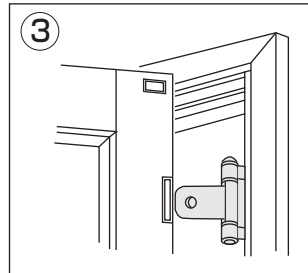

カチッと音がし、固定されたら吊り込み完了です。

ラッチ受けの調整の仕方

ドアがガタつく場合、あるいはラッチが入りきらない場合はラッチ受けを調整をしてください。

調整ラッチ受け

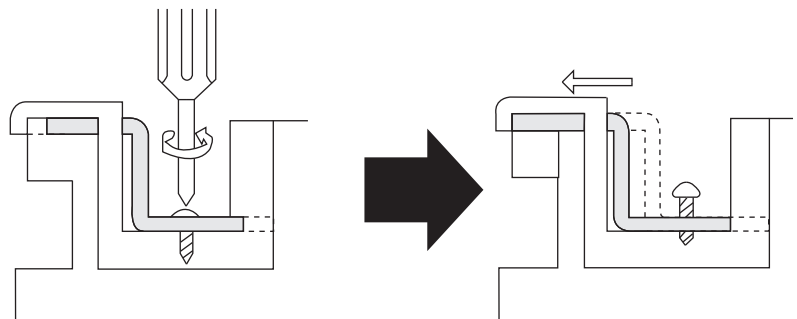

ラッチ受けの中の固定ネジを⊕ドライバーでゆるめます。

スライド板を矢印の方向に動かし、広げます。位置を確認して、固定ネジを締め、完了です。

オプションの取り寄せ

これらの商品はパーツショップからお買い求めください。

ドアストッパーマグネットタイプ(ロック機構付き)



ドアストッパー(床付け・巾木付け兼用)



ドアクローザー

※納まり・扉デザインによって取り付けられない場合がございます。詳しくはパーツショップをご覧ください。



開きドア用ソフトクローズ金具

※納まり・扉デザインによって取り付けられない場合がございます。詳しくはパーツショップをご覧ください。



上記写真はH(左吊り)です。

その他 別売品の御案内

ウッドワンパーツショップでお買い求め頂けます。(https://www.woodone-onlineservice.com/)

ウッドワン お施主様用サイト▶▶▶▶

パーツショップ



住まいをかたんりメイク! etc.

商品改良のため、仕様・外観は予告なしに変更することがありますので、ご了承ください。

ウッドワン

検索



お悩みやお手入れ方法を

LINE で簡単
お問い合わせ!



STEP1

LINEアプリがインストールされたスマートフォンなどの携帯端末から、「友だち追加」ボタンをクリックするか、左記の「QRコード」を読み取ってください。

STEP1

【友だちを追加】画面では、「追加」をタップしてください。友だち追加が完了しましたら、トーク画面にて、お問い合わせしてください。

スライディングドアの場合 ドアの上下調整の仕方

ドアと鴨居の間隙が適切になるようにドアを調整してください。

(イ) ドアの上下調整

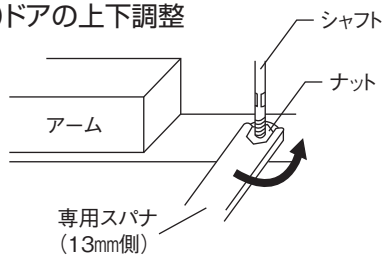

専用スパナ(13mm側)でナットをいったんゆるめます。

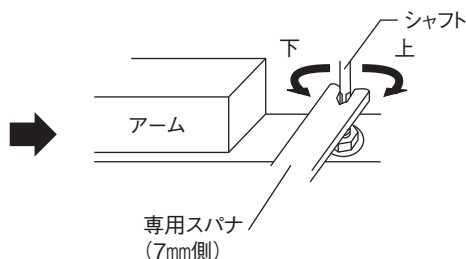

専用スパナ(7mm側)でシャフトを廻し、上下調整をおこないます。

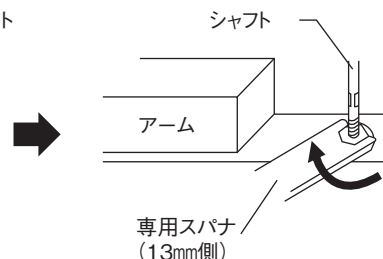

調整後ナットをきつく締め直します。

ラッチ受けの調整につきましては、上記〈ラッチ受けの調整の仕方〉と同様に行ってください。

アフターサービス・品質保証

本書は、ここに記載の保証期間、保証内容により無料修理を行うことをお約束するものです。
保証期間中、商品に不具合が発生した場合には、お買い求めいただいた販売店・工事店もしくは最寄りの弊社支店・営業所にご連絡下さい。保証期間経過後や下記の免責事項に該当する場合は有料修理となります。

販売店名:	TEL	—	—
工事店:	TEL	—	—

保証期間

お引渡し日(注1・注2)を起点として、2年間(一部商品は1年間) (対象商品と保証期間一覧表参照)

注1)改修工事の場合・・・工事完了日
注2)分譲住宅の場合・・・建築主様への引渡し日

お引渡し日

保証内容

使用説明書・施工説明書・本体添付ラベル等の注意書きに沿った施工・使用状態で、保証期間内に生じた、弊社の責任に起因する商品の不具合は、無料修理させていただきます。(下記の免責事項に該当するものを除く)

免責事項 <<保証期間内であっても、次のような場合には有料(商品・部品代+技術料+出張料)となります。>>

- 1) 建物の設計・施工に起因する不具合
- 2) 施工説明書に記載された方法以外の施工内容に起因する不具合
- 3) 用途外に使用された場合の不具合(例えば、内装ドアを屋外との仕切りに使用された場合)
- 4) 仕上げ面のキズなどの不具合で、引渡し時に申し入れがなかったもの
- 5) 商品発売時、実用化された技術では予防する事が不可能であった現象に起因する不具合
- 6) 引渡し後の使用上の誤り、調整不備又は不適切なメンテナンスによる不具合
- 7) 使用説明書記載事項から逸脱した使用に伴う、消耗や摩耗による不具合
- 8) 消耗性部品の取替えや修理に起因した不具合
- 9) 重量物(ピアノ・本棚・運搬用台車等)の影響による割れや凹みなどの不具合
- 10) 冷暖房に起因する室内の乾燥による隙間・反り・キシミ音などの不具合
- 11) 保証期間経過後の申し入れ、または不具合発生後速やかに申し入れがなかったもの
- 12) 火災・地震・水害・落雷などの天災地変、公害・塩害・ガス害による不具合
- 13) 建築躯体の変形など商品以外の不具合で生じた故障及び損傷
- 14) 犯罪など不法な行為に起因する不具合
- 15) 環境が悪い場所で(例えば、部屋内外の温度が極端に違う部位で、又極端に乾湿を繰り返す場所など)使用されたことに起因する不具合
- 16) 犬・猫・鳥・鼠など小動物の害による不具合、納入後一年以上経過したクイムシなどによる虫害
- 17) 経時変化による変退色、汚れ、劣化、摩耗など
- 18) その他、上記免責事項に準ずるとみなされるもの、並びに上記免責事項以外で商品に起因する品質不良でないもの

商品分類	保証事項	保証箇所	対象不具合現象	期間
建具(ドア・引戸・開閉 間仕切り・収納扉)	使用上著しい支障が生じない事	扉・枠・ガラス・鏡	本体及び開口の変形や変質による機能が損なわれる等(反り・割れ・割れ)	2年間
	使用上の支障や外観上著しい変質が生じないこと	金具類	部品の破損・変形・作動不良や錆変色などにより機能が損なわれる等	2年間
造作材	外観上著しい変形・変質が生じないこと	基材・表面	変形・変質など(反り・割れ・変色・割れ)	2年間
玄関収納	使用上著しい支障が生じないこと	扉・ボックス・ガラス・鏡	本体およびボックスの変形や変質により機能が損なわれる等(反り・割れ・割れ)	2年間
	使用上の支障や外観上著しい変質が生じないこと	金具類・樹脂棚	部品の破損・変形・作動不良や錆変色などにより機能が損なわれる等	2年間
壁厚収納	使用上著しい支障が生じないこと	扉・ボックス・ガラス・鏡	本体およびボックスの変形や変質により機能が損なわれる等(反り・割れ・割れ)	2年間
	使用上の支障や外観上著しい変質が生じないこと	金具類・樹脂棚	部品の破損・変形・作動不良や錆変色などにより機能が損なわれる等	2年間
腰壁	外観上著しい変形・変質が生じないこと	基材・表面	変形・変質など(反り・割れ・変色・割れ)	2年間
収納(erabo・押入れ)	使用上著しい支障が生じないこと	扉・ボックス・ガラス・鏡	本体およびボックスの変形や変質により機能が損なわれる等(反り・割れ・割れ)	2年間
	使用上の支障や外観上著しい変質が生じないこと	金具類・樹脂棚	部品の破損・変形・作動不良や錆変色などにより機能が損なわれる等	2年間
床材	外観上著しい変形・変質が生じないこと	基材・表面	変形・変質など(反り・割れ・変色・割れ)	2年間
階段材	外観上著しい変形・変質が生じないこと	基材・表面	変形・変質など(反り・割れ・変色・割れ)	2年間
カウンター	外観上著しい変形・変質が生じないこと	基材・表面	変形・変質など(反り・割れ・変色・割れ)	2年間
インテリアボード	外観上著しい変形・変質が生じないこと	基材・表面	変形・変質など(反り・割れ・変色・割れ)	2年間
内装建材・天井材	外観上著しい変形・変質が生じないこと	基材・表面	変形・変質など(反り・割れ・変色・割れ)	2年間
ウッドエクステリア	外観上著しい変形・変質が生じないこと	基材・表面	変形・変質など(反り・割れ・変色・割れ)	1年間
キッチン・バス・洗面化粧台	別途、商品別の保証書があります。			

株式会社 **ウッドワン** お客様商品相談窓口  0120-813-331

【受付時間】平日8:30~17:00 【休日】土日・祝日・GW・年末年始・夏期休暇